

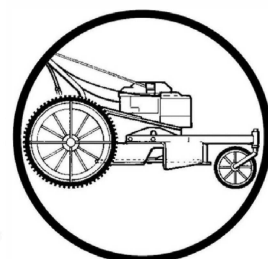

RU Руководство
по эксплуатации
ET Kasutusjuhend
LT Naudojimo vadovas



M4000060902-40

LV Lietošanas instrukcija
BG Ръководство за употреба
UK Керівництво з експлуатації



DBY51

DBY51

- RU** **Руководство по эксплуатации** *(Перевод оригинальной версии руководства)*
МОТОКОСИЛКА УПРАВЛЕНИЕМ
 Внимательно прочтите руководство пользователя.
Ознакомьтесь с порядком работы машины и механизмами управления.
- ET** **Kasutusjuhend** *(Algupärase kasutusjuhendi tõlge)*
MOOTORNIIDUKID
 Loe kasutusjuhendist juhiseid.
Tutvuge seadme toimimisega ja lülitusseadmetega.
- LT** **Naudojimo instrukcijos** *(Originalaus leidinio vertimas)*
SAVAEIGĖ ŠIENAPJUVĖ
 Perskaitykite naudojimo instrukcijas.
Susipažinkite su mašina: kaip ji veikia ir kaip yra valdoma.

- LV** **Lietošanas pamācība** *(Tulkojums no oriģinālvalodas)*
PLĀUJMAŠĪNA
 Izlasiet lietošanas pamācību.
Iepazīstieties ar ierīces darbību un vadību.
- BG** **Инструкции за употреба** *(Превод на оригиналните инструкции)*
МОТОРНА КОСАЧКА
 Прочетете инструкциите в наръчника на потребителя.
Запознайте се с функциите и командите преди да използвате машината.
- UK** **Посібник користувача** *(Переклад оригінальної версії посібника)*
МОТОКОСАРКА КЕРУВАННЯМ
 Уважно прочитати посібник користувача.
Ознайомитися з порядком роботи машини і механізмами керування.



1.1

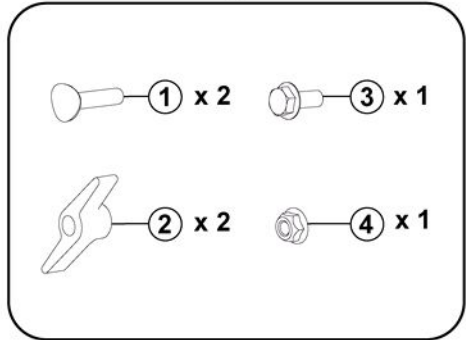
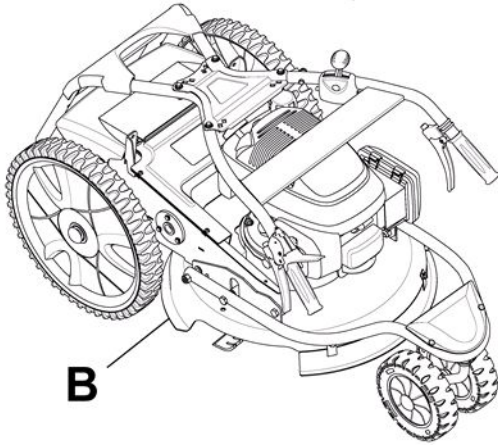
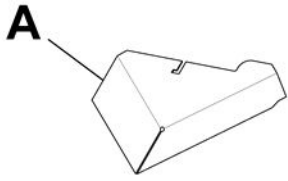
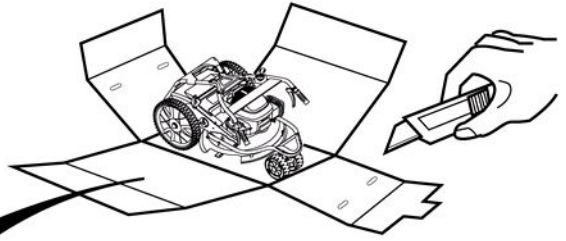
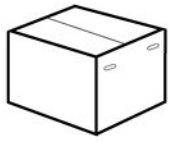

1.2

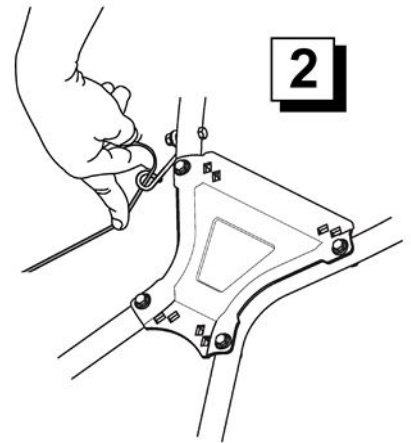
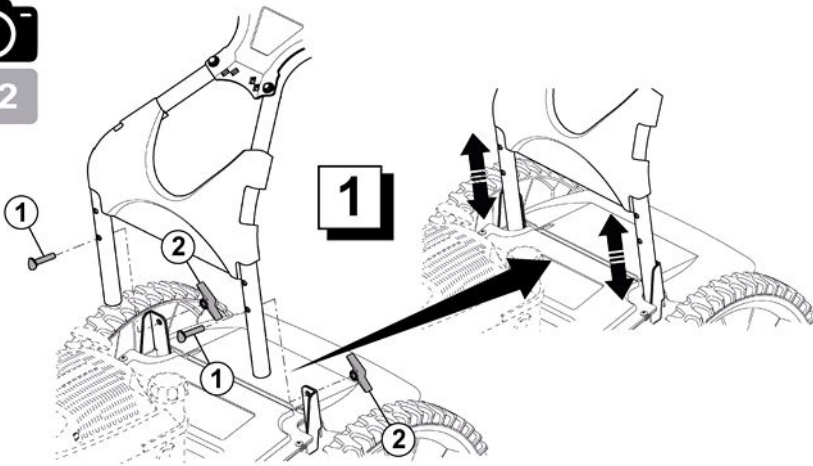

1.3

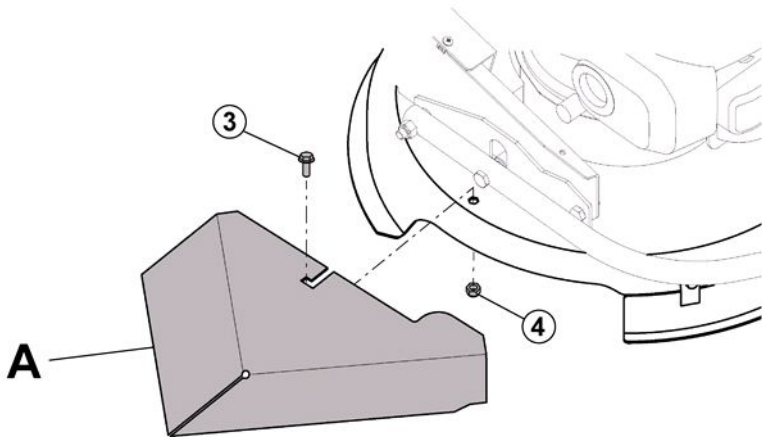



1.4

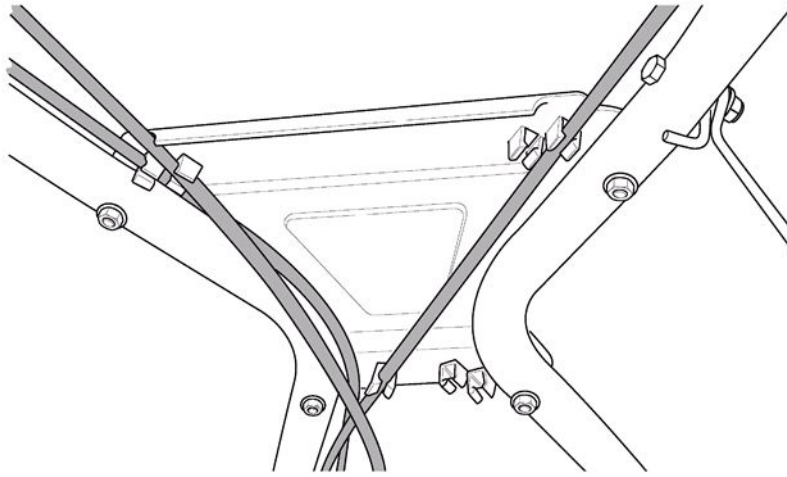

1.5

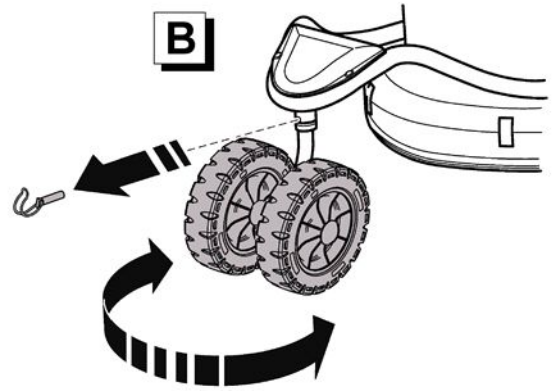
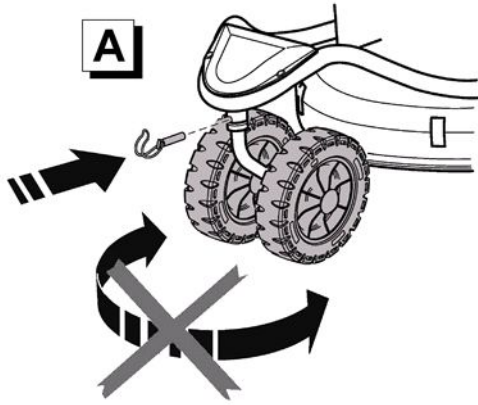

1.6

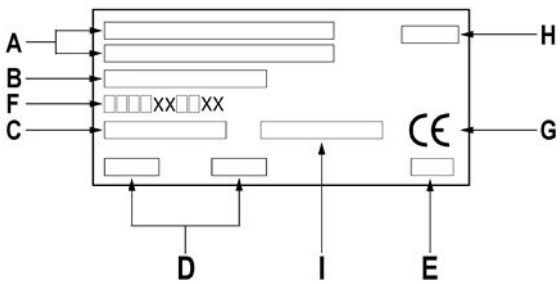
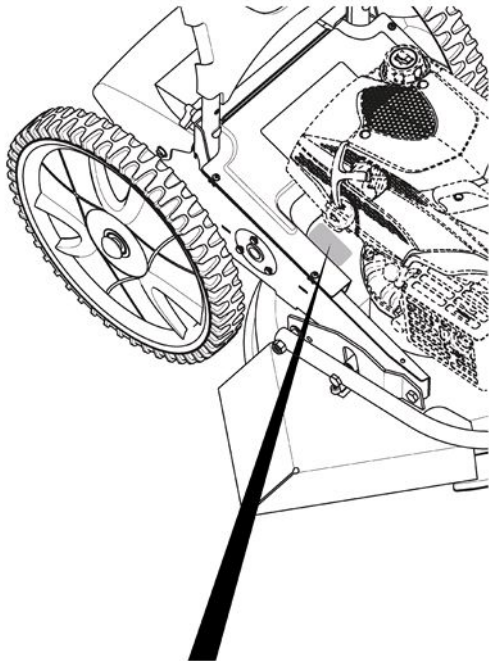

1.7

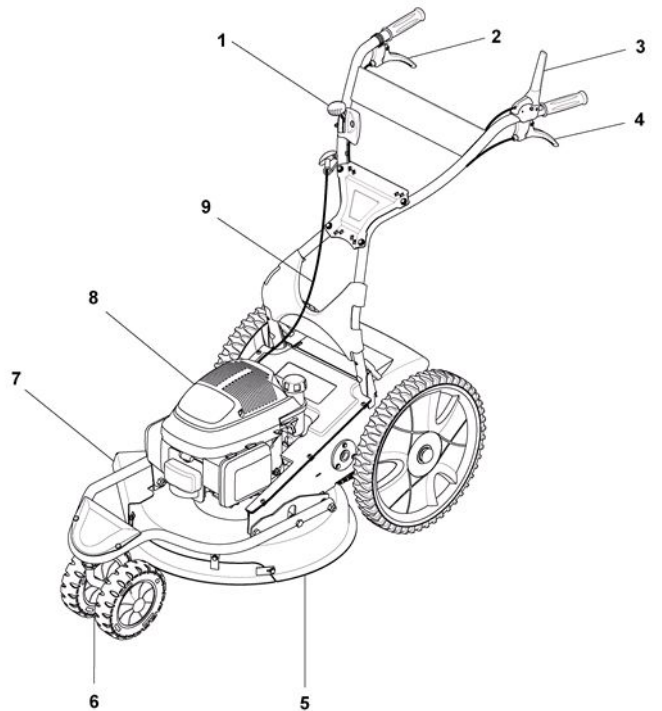



2.1

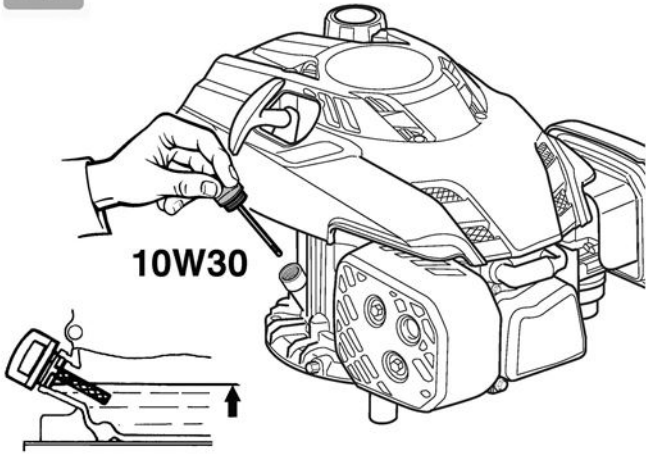

2.2

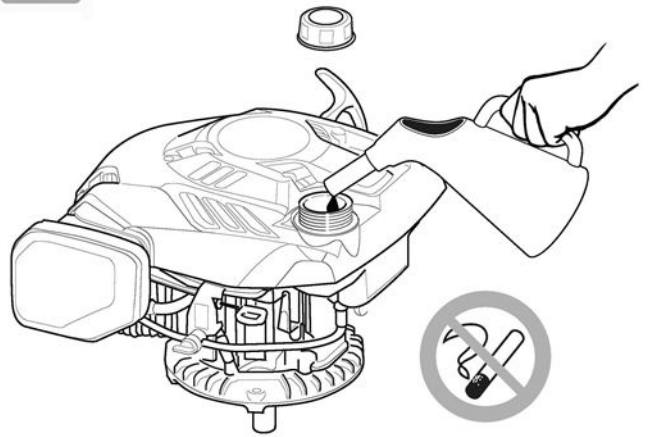

2.3

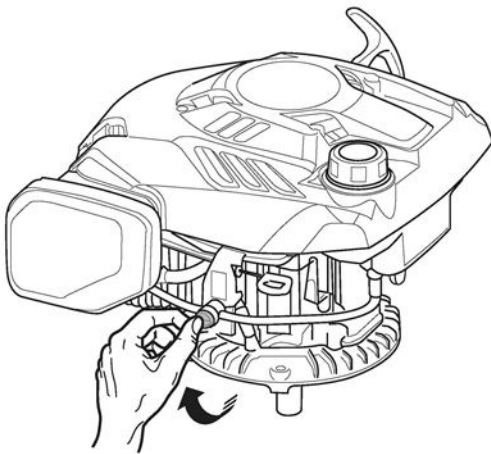

2.4

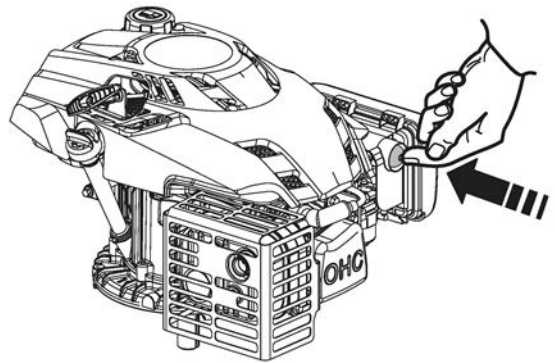

2.5

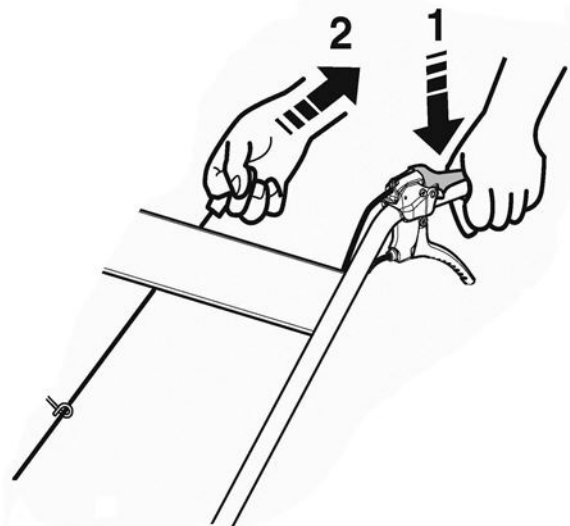
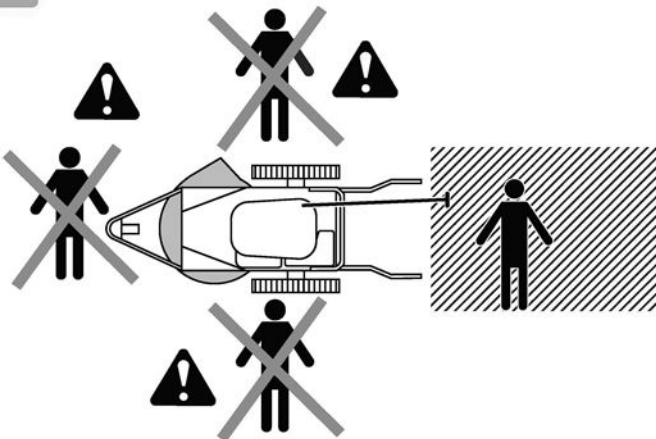

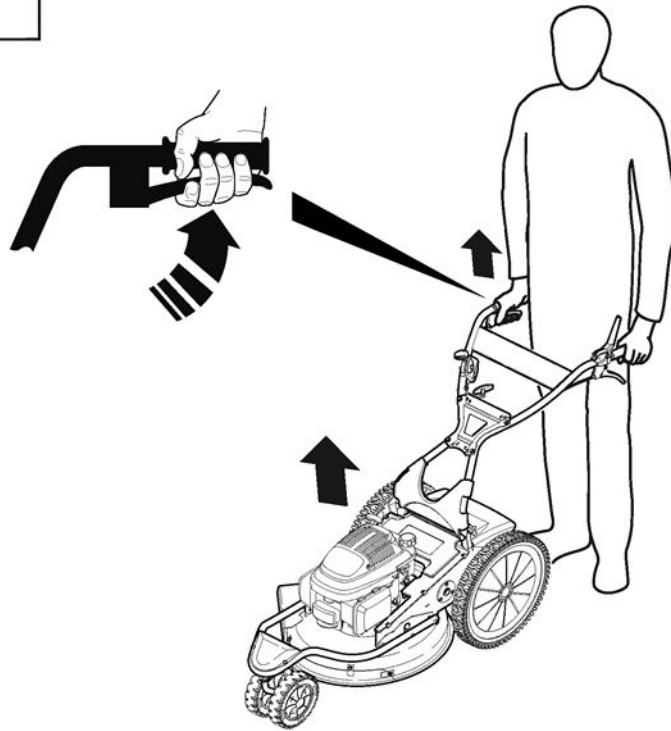
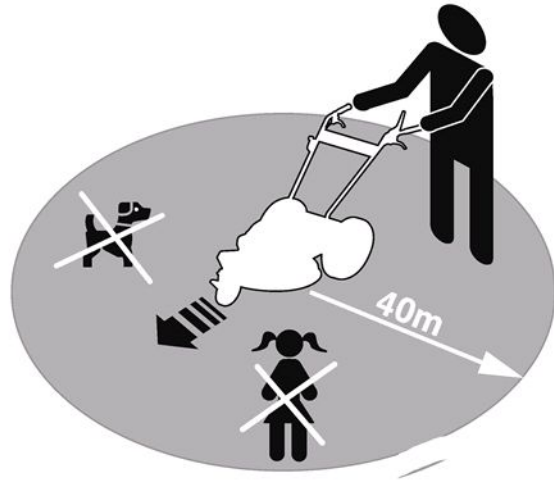
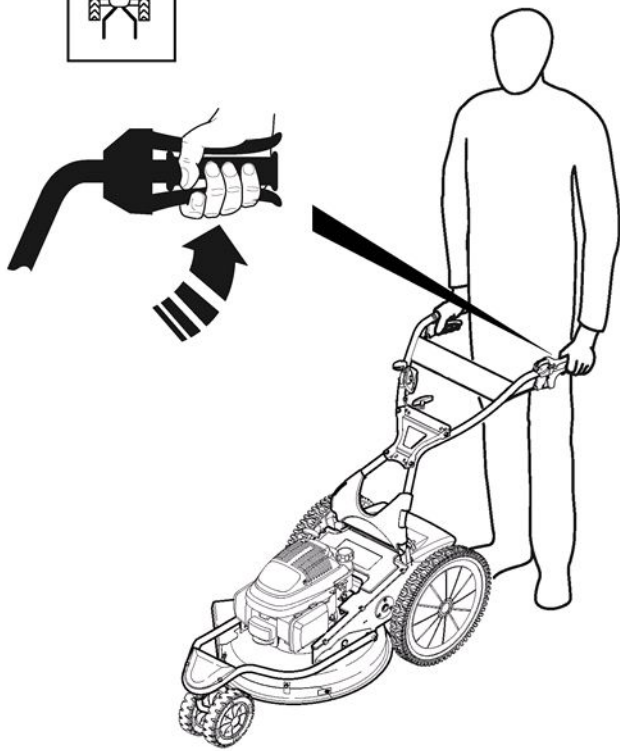
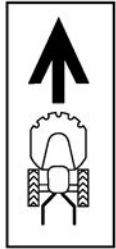

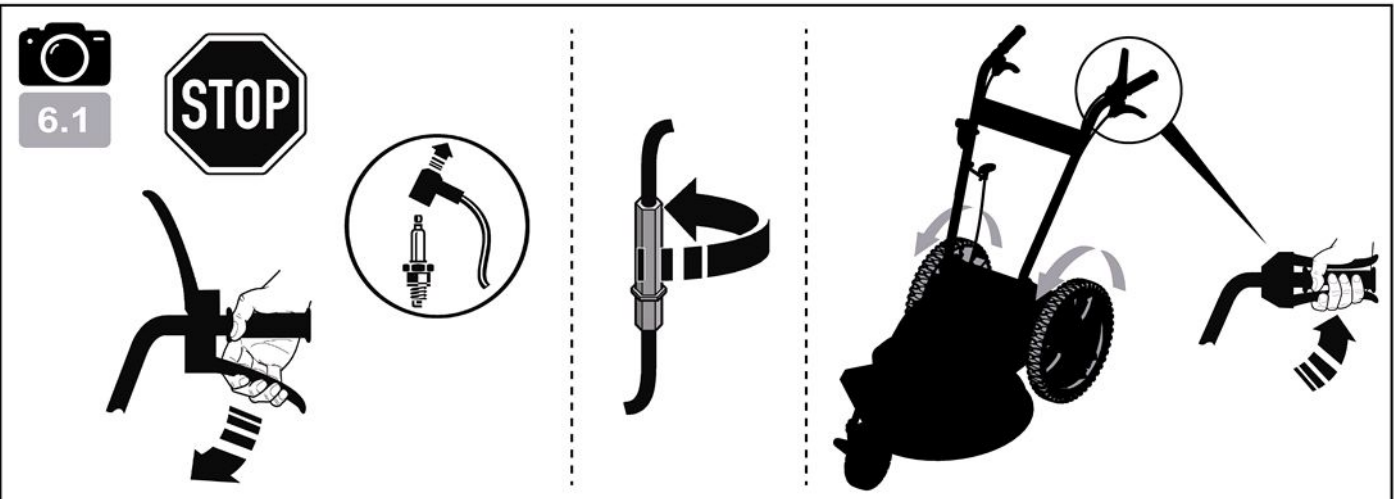
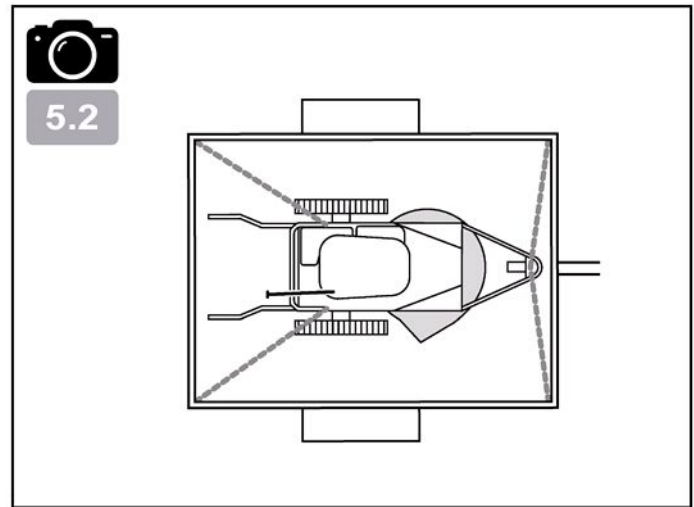
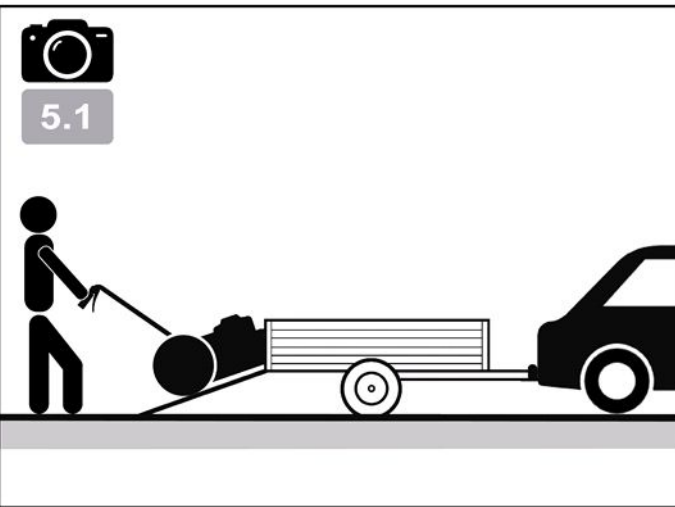
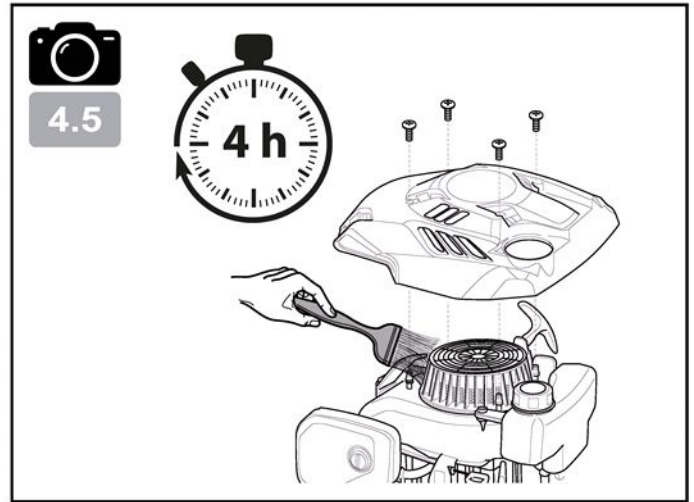
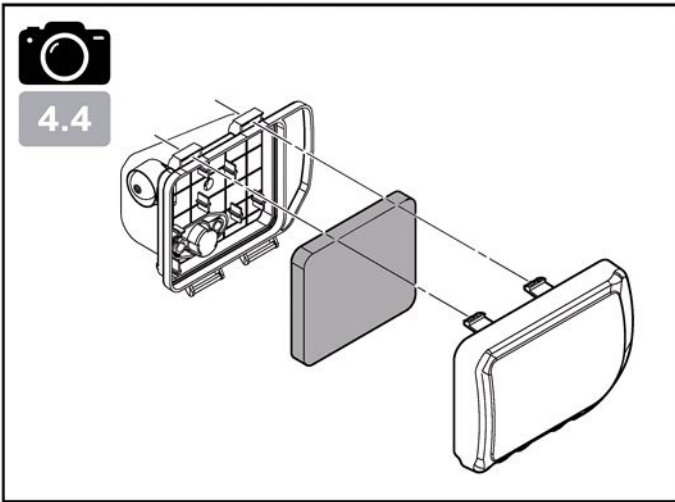
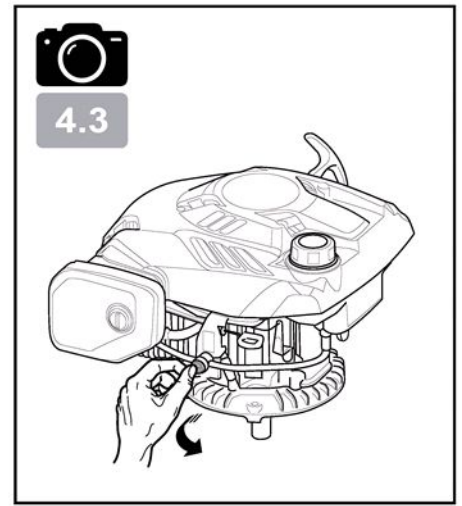
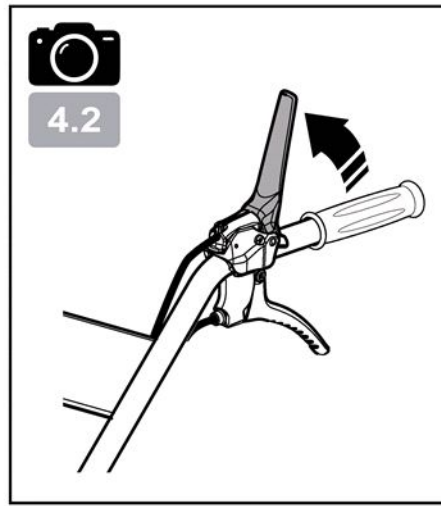
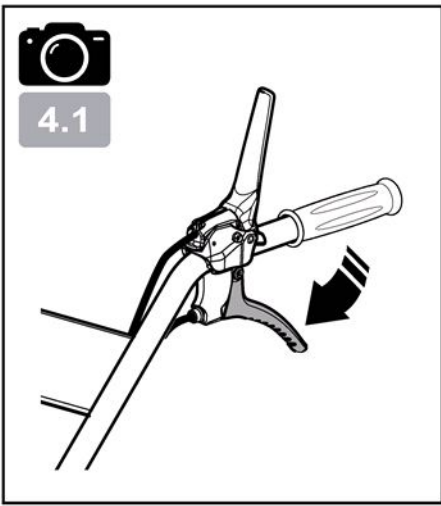

Обратите особое внимание на указания, сопровождаемые данной надписью:



ВНИМАНИЕ: Указывает на высокую вероятность серьезных телесных повреждений и даже смертельную опасность в случае несоблюдения инструкций.

ОСТОРОЖНО: Указывает на опасность телесных повреждений или порчи оборудования в случае несоблюдения инструкций.

ПРИМЕЧАНИЕ: Содержит полезные сведения.



Этот знак призывает вас к осторожности при выполнении определенных операций.

В случае возникновения проблем, а также по любым вопросам в отношении мотокультиватора обращайтесь к официальным дилерам.



ВНИМАНИЕ: Надежная работа мотокультиватора гарантируется только при соблюдении условий эксплуатации, указанных в инструкциях. Прежде чем использовать ваш мотокультиватор, внимательно прочтите данное руководство. В противном случае вы подвергаете себя опасности получения ранений и можете повредить оборудование.

Информирование / Общие сведения :

- Прежде чем использовать машину, познакомьтесь с правилами работы с ней и описанием ее функций. Освойте способы быстрой остановки двигателя.
- Машина может использоваться только в соответствии с рекомендациями руководства по эксплуатации.
- Необходимо помнить, что лицо, использующее машину, несет ответственность за несчастные случаи и повреждения, затрагивающие других лиц и их имущество. На это лицо возлагается обязанность оценить потенциальные риски работы на данной местности и принять все меры предосторожности, необходимые для обеспечения безопасности, особенно на склонах, неровных и скользких поверхностях, рыхлых почвах.
- Не позволяйте пользоваться машиной детям и лицам, не ознакомившимся с данной инструкцией. Местным законодательством может быть установлен минимальный возраст для работы с такими машинами.
- Не допускается использование машины при приеме медикаментов или иных средств, которые могут ухудшать реакцию или иметь усыпляющий эффект.
- При эксплуатации механизма для удаления кустарника используйте соответствующие средства индивидуальной защиты, в частности, защитную обувь, длинные брюки, защитные очки и наушники для защиты слуха.
- Используйте механизм только для тех целей, для которых он предназначен, то есть для удаления кустарника. Использование в любых других целях может подвергнуть вас опасности или привести к поломке оборудования.

Подготовка к работе :

- Перед каждым использованием всегда выполняйте визуальный осмотр машины, чтобы убедиться в отсутствии износа и повреждений у лезвий и/или цепов, а также их креплений и дефлекторов. Перед новым использованием мастер, имеющий допуск, должен заменить изношенные или поврежденные детали.
- Перед использованием обязателен визуальный осмотр машины, при котором следует убедиться, что орудия и дефлекторы не изношены и не повреждены. Заменяйте все изношенные и поврежденные детали.
- Если машина снабжена кнопкой отключения двигателя, следите за состоянием кабелей соответствующей системы, чтобы при необходимости гарантированно отключить двигатель.
- Убедитесь в отсутствии утечек (бензина, масла и т.д.).
- Не допускается использование машины без защитных накладок или кожухов. Необходимо убедиться, что все крепежные детали надежно зафиксированы.
- Прежде чем начать удаление кустарников на участке, соблюдая приведенные ниже рекоменда-

ции, ограничьте периметр зоны, которая может быть опасна для посторонних. Ограничьте зону выполнения работ при помощи табличек, на которых будет указан запрет доступа в зону во время выполнения работ.

При выполнении работ предметы могут отбрасываться механизмом на расстояние до 40 метров. Ограничьте опасный периметр в соответствии с приведенной напротив схемой.

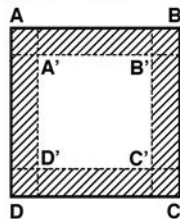

Периметр удаления кустарника = $A' - B' - C' - D'$
Периметр безопасности = $A - B - C - D$

Зоны безопасности (заштрихованные зоны) должны иметь минимальную ширину в 40 м.

- Избегайте удалять кустарник поблизости от мест проживания, движения людей или стоянки автомобилей.
- Никогда не используйте механизм в присутствии посторонних.

Внимание, опасность! Бензин является легковоспламеняющимся веществом :

- Храните горючее в специально предназначенных для этого емкостях. Заполняйте бак только на открытом воздухе. Во время этой операции запрещается курить.
- Не открывайте крышку бензобака и не наливайте туда бензин, когда двигатель работает и когда бак еще не остыл.
- Если бензин разлился на землю, не пытайтесь запустить двигатель. Выведите машину из этой зоны и исключите появление там источников возгорания, пока бензиновые пары не выветрятся.
- Машину следует хранить в сухом месте. Запрещается хранить машину в помещениях, в которых бензиновые пары могут вступить во взаимодействие с пламенем, искрой или источником сильного нагрева.
- Плотнo закрывайте крышки на бензобаке и канистре с бензином.
- Не заливайте полный бак, чтобы свести к минимуму разбрызгивание из него бензина.
- Не оставляйте двигатель работающим в замкнутых пространствах, где могут скапливаться пары окиси углерода.
- Окись углерода может быть смертельно опасной. Обеспечьте в помещении достаточную вентиляцию.

Использование машины :

- Запускать машину следует с осторожностью и в соответствии с инструкциями производителя, держа ноги на безопасном расстоянии от орудий.
- В процессе запуска двигателя оператор не должен поднимать машину; ее нельзя наклонять, когда режущее лезвие повернуто в сторону, противоположную оператору.
- Необходимо отключать двигатель, когда машина остается без наблюдения.
- При работе с машиной можно перемещаться только шагом и ни в коем случае не бегом.
- Подтягивать машину к себе и менять направление движения (если эта функция предусмотрена) можно только с большой осторожностью.
- Следует соблюдать безопасную дистанцию относительно вращающихся орудий, задаваемую длиной руля.
- Недопустимо помещать руки или ноги рядом с движущимися деталями или под ними.
- В случае:
 - аномальной вибрации,
 - заклинивания,
 - проблем сцепления,
 - соударения с инородным предметом,
 - повреждения кабеля отключения двигателя (в зависимости от модели),
- немедленно остановить двигатель (если кабель отключения двигателя поврежден, потяните рычаг стартера, как описано в § «Включение машины»,

чтобы остановить двигатель), дать машине остыть, отсоединить провод, ведущий к свече зажигания, осмотреть машину и до следующего использования выполнить необходимый ремонт в уполномоченной ремонтной службе.

- Работать можно только при дневном свете или хорошем искусственном освещении.
- Не используйте механизм на уклонах, превышающих 20%.
- Никогда не удаляйте кустарник, перемещая механизм по направлению к себе
- Следует работать только поперек склона, а не в гору или под уклон.
- Резко не останавливайте и не запускайте механизм, когда он находится на уклоне. Замедляйте движение на уклонах и при резких поворотах для предотвращения переворачивания или потери управления механизмом. Будьте особенно бдительны при смене направления движения на уклонах.
- На участке, где имеются предметы или мусор естественного происхождения (камни, ветки деревьев, металлические отходы, колышки и т.п...): следует избегать любых инородных предметов, которые могут стать опасными, если они будут отбрасываться механизмом, и/или могут повредить механизм.
- На наклонных и мокрых участках существует риск падения. Будьте бдительны.
- Использование иных принадлежностей, отличных от рекомендованных, может превратить вашу машину в источник опасности и вызвать такие ее повреждения, которые не подпадают под действие гарантии.

Осмотр / техническое обслуживание / хранение :

- Остановите двигатель и отсоедините провод от свечи перед любым осмотром, чисткой, заменой инструментов (режущее лезвие и/или цепы), регулировкой или обслуживанием машины.
- Чтобы заменить орудия, останавливайте двигатель, отсоединяйте свечу зажигания и надевайте толстые перчатки.
- Следите за затяжкой всех гаек и винтов, чтобы обеспечить безопасность эксплуатации.
- Чтобы уменьшить риск возгорания, двигатель, глушитель и место хранения горючего должны быть очищены от остатков растений, избыточной смазки и любых других воспламеняющихся веществ.
- Меняйте неисправные глушители выхлопа в уполномоченной ремонтной службе.
- Не ремонтируйте детали. Заменяйте детали на оригинальные от производителя. Перед каждым новым использованием мастер, имеющий допуск, должен выполнять их замену.
- В целях обеспечения вашей безопасности запрещается модифицировать характеристики машины. Не допускается изменение настроек скорости двигателя и использование двигателя на повышенных скоростях. В целях обеспечения безопасности и работоспособности на должном уровне необходимо регулярно выполнять процедуры обслуживания.
- Давайте остыть двигателю перед тем, как поставить машину в закрытое помещение.

Передвижения, погрузка, транспортировка :

- Любые действия на механизме, за исключением удаления кустарника, должны выполняться с отключенным режущим инструментом.
- Перемещение (когда удаление кустарника не выполняется) должно выполняться в соответствии с инструкциями раздела "Перемещение".
- Транспортировка: никогда не поднимайте механизм в одиночку. Вес механизма указан на идентификационной табличке изготовителя и в данном руководстве. Транспортировка должна осуществляться в соответствии с инструкциями раздела "Транспортировка".
- Погрузка машины на прицеп и снятие с прицепа должны осуществляться с использованием соответствующих наклонных сходней.
- Правильно закрепите машину на прицепе, чтобы обеспечить полную безопасность транспортировки.
- Транспортировка должна осуществляться на прицепе, с выключенным двигателем и отсоединенной свечой зажигания. Другие средства транспортировки не допускаются.

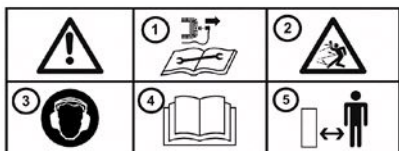

- 1 – Отсоедините свечу зажигания перед проведением техобслуживания
- 2 – Вращающееся лезвие: опасность от выброса мелких предметов
- 3 – Используйте противошумные наушники
- 4 – Прочитайте руководство по эксплуатации
- 5 – Соблюдайте безопасное расстояние



Опасность! Опасность разрезания
Вращающееся лезвие
Не приближайтесь к режущему инструменту

Пусковое устройство
(в зависимости от версии)



Рычаг сцепления начала хода



Предохранитель



Регулировка высоты кошения



Выбор скорости



Рычаг управления оборотами двигателя
(в зависимости от двигателя)

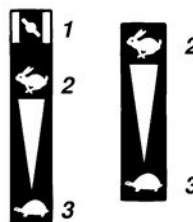

- 1 - Стартер
- 2 - Быстро
- 3 - Медленно



Не прикасаться к горячим поверхностям



Выхлопные газы представляют опасность
Не используйте в местах с недостаточной вентиляцией



Перед заправкой топливом
выключить двигатель



Пиктограммы присутствуют или нет в зависимости от модели машины

ТЕХНИЧЕСКАЯ ИНФОРМАЦИЯ

Модель машины	DBY51	
Вес	50 кг	Модель двигателя MA190V-LE
Полезная мощность *	4.1 кВт при числе оборотов двигателя	3600 об/мин
Номинальная мощность	3.4 кВт при числе оборотов двигателя	3200 об/мин
Гарантированный уровень звуковой мощности	NF EN ISO 3744: février 2012	99 дБА
Уровень звукового давления у пульта управления		83,5 дБА
	Погрешность измерения	1 дБА
Измеренный уровень звуковой мощности	NF EN ISO 3744: février 2012	96,8 дБА
	Погрешность измерения	1 дБА
Уровень вибрации, передаваемой на руки оператора	NF EN 12733+A1: mai 2009	7,5 м/с ²
	Погрешность измерения	2 м/с ²

* Мощность двигателя, указанная в этом документе, является полезной мощностью, полученной при проведении серийных испытаний двигателя в соответствии с SAE J 1349 при заданной скорости вращения. Мощность двигателя другого производства может отличаться от этого значения. Фактическая мощность двигателя, установленного на машине, будет зависеть от различных факторов, таких как скорость вращения, температура, влажность, давление воздуха, обслуживание, и др.

Соответствие нормам выбросов ЕС – 5-я фаза

	ВНИМАНИЕ! любое изменение двигателя аннулирует официальное утверждение типа ЕС данного товара
№ официального утверждения	E24 2016 1628 2016-1628SYA1-P 0002 0
CO ² (г/кВт·ч) :	921.93

В соответствии с положениями статьи 43 2016/1628 производитель представляет данные о таком измеренном значении CO², которое было определено в ходе акта приемки ЕС по типу; данное значение CO² является результатом испытаний, проведенных с использованием определенного цикла испытания в лабораторных условиях с использованием репрезентативного образца данного типа двигателя (семь двигателей) и не должно не предполагать, не являться гарантией производительности какого-либо конкретного двигателя.

ПРИМЕЧАНИЕ: в целях непрерывного улучшения своей продукции, изготовитель вносит оговорку, что вся содержащаяся в настоящем руководстве информация носит справочный характер, а также оставляет за собой право на любые изменения технических характеристик своих машин без предварительного уведомления

 ← **Распаковка**

1.1

 **ВНИМАНИЕ!**
Неправильная сборка данной машины может привести к серьезным травмам
Необходимо тщательно выполнять все указания

 **ВНИМАНИЕ!**
Проявляйте осторожность, чтобы не повредить кабели и не поцарапать лакокрасочное покрытие машины при открывании ящика

Поз.	Содержимое ящика
A	Боковой дефлектор
B	Блок двигателя
C	Пакет с документами + набор винтов

 ← **Монтаж руля**

1.2

Переверните руль, не повредив кабели, поместите его внутрь машины и зафиксируйте на желаемой высоте при помощи 2-х болтов

 ← **Монтаж бокового дефлектора**

1.3

 ← **Закрепление тросов**

1.4

 ← **Фиксированное или поворотное переднее колесо**

1.5

A = Фиксированное переднее колесо

B = Поворотное переднее колесо

 ← **Заводской щиток машины**

1.6

- A – Название и адрес производителя
- B – Тип машины
- C – Серийный номер
- D – Номинальная мощность
- E – Масса в кг
- F – Модель машины
- G – Обозначение ЕС
- H – Год выпуска
- I – Торговое название

 ← **Описание элементов**

1.7

- 1 – Рычаг газа *
- 2 – Рычаг включения привода движения
- 3 – Ручка тормоза ножа
- 4 – Рычаг регулировки высоты кошения
- 5 – Защитный кожух для режущих элементов
- 6 – Переднее колесо
- 7 – Боковой дефлектор
- 8 – Двигатель
- 9 – Шнур пускателя с автоматическим сматыванием

* В зависимости от двигателя

ЗАПУСК МАШИНЫ



2.1

← Заливка масла и уровень



2.2

← Заправка топливом

Супер или не содержащий свинца или SP95 E10



2.3

← Открыть топливный кран



2.4

← Насос подкачки

- Если двигатель холодный: нажмите насос подкачки 3 раза
- Если двигатель горячий: не нажимать насос подкачки



2.5

← Нажать на ручку тормоза ножа и потянуть за ручку пускателя



При запуске машины следует всегда находиться в безопасной зоне

ИСПОЛЬЗОВАНИЕ

Данная машина предназначена для: - кошения травы

- вырубki небольших кустарников (макс.диаметр резки: 15 мм)

Данная машина не предназначена для профессионального использования



3.1

← Передний ход



Соблюдайте зону безопасности радиусом 40 м вокруг машины



3.2

← Регулировка высоты кошения

ВЫКЛЮЧЕНИЕ

← Выключение переднего хода

4.1 Отпустить рычаг сцепления

← Останов двигателя

4.2 Отпустить ручку тормоза ножа

← Закрыть топливный кран

4.3

← Очистить воздушный фильтр

4.4

← Очистить корпус пускателя

4.5



Очистка каждые 4 часа

ЕЖЕДНЕВНЫЕ ПРОВЕРКИ

Перед запуском двигателя необходимо выполнять следующие проверки на предмет:

- Надежности затяжки и целостности болтов и гаек
- Отсутствия утечек топлива или моторного масла
- Безопасности для окружающей среды

← Уровень чистого моторного масла

2.1

← Достаточный уровень топлива

2.2

← Чистота фильтр. элемента возд. фильтра

4.4



Не используйте горючие растворители для очистки поролонового фильтрующего элемента

ПЕРЕМЕЩЕНИЕ

← Перемещение

5.1



Выключить двигатель
Дать машине остыть
Отсоединить свечу зажигания

← Точки крепления

5.2

РЕГУЛИРОВКА ТРОСА СЦЕПЛЕНИЯ

 Если машина не двигается или плохо двигается:

- 6.1
- 1- Заглушите двигатель машины и извлеките свечу
 - 2- Разожмите гайку натяжного устройства троса и вновь натяните трос
 - 3- Затяните гайку
 - 4- Установите свечу на место
 - 5- Запустите машину и выполните еще одну попытку. Если проблема не устранена, свяжитесь с продавцом

ЗАТОЧКА НОЖА

Рекомендуется проводить заточку и балансировку ножа в специализированной мастерской через каждые 20 моточасов

Pöörake erilist tähelepanu järgmistele märkustele eelnevatele hoiatustele:



TÄHELEPANU: tähistab suurt tõenäosust saada tõsiseid kehavigastusi, isegi surmasaamise ohtu, kui juhiseid ei järgita.

ETTEVAATUST: tähistab tõenäosust saada kehavigastusi või seadmete kahjustamise ohtu, kui juhiseid ei järgita.

MÄRKUS: esitab kasulikku teavet.



: see märk kutsub teid teatud tegevuste puhul olema ettevaatlik.

Probleemide või mis tahes masinaid käsitlevate küsimuste korral pöörduge volitatud vahendaja poole.



TÄHELEPANU: masinad on ehitatud selleks, et osutada kindlat ja usaldusväärset teenust kasutusjuhisele vastavates tingimustes. Enne masina kasutamist lugege käesoleva juhendi sisu ja mõelge selle üle. Vastasel juhul on vigastuste saamise ja seadmete kahjustamise oht.

Koolitus/teave :

- Tutvuge nõuetekohase kasutamise ja käskudega enne masina kasutamist. Õppige mootorit kiiresti peatama.
- Masinat tuleb alati kasutada, järgides kasutusjuhendis kirjeldatud soovitusi.
- Ärge unustage, et kasutaja on vastutav õnnetuste ja ohtlike olukordade eest, mis võivad juhtuda teiste inimeste või nende varaga. See on kasutaja ülesanne hinnata võimalikke tööpinna riske ja võtta kõik vajalikud ettevaatusabinõud, et tagada oma ohutus eriti kallakul, ebatasastel, libedatel või lahtistel pindadel.
- Ärge lubage lastel või inimestel, kes juhiseid ei tunne, masinat kasutada. Kohalikud eeskirjad võivad kehtestada kasutaja vanusele alamäär.
- Ärge kasutage masinat, olles tarvitanud narkootikumide või aineid, mis võivad mõjutada reageerimisvõimet.
- Masina kasutamiseks kandke vastavat kaitsevarustust, eriti kaitsekingi, pikki pükse, kaitseprille ja mürakaitset kiivrit.
- Kasutage masinat ettenähtud otstarbel ehk pinnase võsast puhastamiseks. Igasugune muu kasutamine võib olla ohtlik või masinat kahjustada.

Ettevalmistamine :

- Kontrollige põhjalikult ala, kus masinat tuleb kasutada, ja eemaldage kõik objektid, mis masinast võivad eemale lennata (kivid, traadid, klaas, metallsemed jne).
- Enne igat kasutuskorda vaadake masin alati üle ja veenduge, et löiketerad ja/või koodid ning nende kinnitused ja deflektorid ei oleks kulunud ega katkised. Kulunud või katkised osad tuleb enne uuesti kasutamist lasta volitatud remonditöökojas välja vahetada.
- Kui masin on varustatud mootori stoppnupuga, hoidke mootori elektrijuhmeid heas seisukorras, et tagada mootori seiskumine.
- Veenduge, et vedelikku ei leki (gaas, nafta jne).
- Ärge kasutage masinat ilma poriplekkide või kapotita ja tagage, et kõik kinnitused oleks pingutatud.

- Enne maatüki võsast puhastamist piirake teiste jaoks ohuala vastavalt järgmistele tähistele. Ala piiramiseks kasutatakse paneele, märkides sellele keelu siseneda tööplatsile selle lahtioleku ajal.

Võimalikke eemalendavate objektide maksimumkaugus võib ulatuda 40 meetrini, piirake ohuala vastavalt kõrval esitatud skeemile.

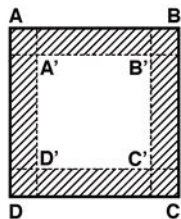

Pöösaste eemaldamise ala perimeeter = $A' - B' - C' - D'$

Ohutusperimeeter = $A - B - C - D$

Ohutuskoridorid (varjestatud piirkonnad) peavad olema vähemalt 40 m laiad.

- Vältige pöösaste eemaldamist asustatud piirkondade, läbikäigu või parkla läheduses.
- Ärge kasutage masinat teiste juuresolekul.

Ettevaatust, oht! Bensiin on väga tuleohtlik!

- Hoidke kütust spetsiaalselt selleks otstarbeks mõeldud konteinerites. Tankige ainult väljas ja ärge suitsetage tankimise ajal.
- Ärge kunagi eemaldage kütusepaagi korki või lisage bensiini, kui mootor töötab või on kuum.
- Kui kütust voolas maha, ärge püüdke mootorit käivitada, vaid liikuge masinast selles piirkonnas eemale ning vältige mis tahes leeki kuni bensiiniaurud on hajunud.
- Hoidke masinat kuivas kohas. Ärge säilitage masinat hoones, kus bensiiniaurud võivad jõuda lahtise leegi, sädeme või intensiivse kuumuseallikani.
- Pange keerake bensiinipaagi korgid õigesti kohale tagasi.
- Piirake kütusekogust paagis, et pritsmeid vähendada.
- Ärge laske mootoril töötada piiratud alal, kus võib koguneda süsinikmonooksiidi aurud.
- Süsinikmonooksiid võib olla surmav. Tagage hea ventilatsioon.

Kasutamine :

- Käivitage mootor hoolikalt, järgides tootja kasutusjuhendit, ning hoidke jalad seadmetest eemale.
- Mootori käivitamisel ei tohi operaator masinat tõsta ja masin ei tohi olla ühele poole kallutatud, v.a juhul kui löiketera on pööratud operaatoripoolse külje vastas asetseva külje poole.
- Peatage mootor, kui masin on järelevalveta.
- Kõndige, kuid ärge kunagi masinaga jookske.
- Tõmmake masin enda poole või käimisele vastupidises suunas (kui võimalik) väga ettevaatlikult.
- Hoidke pöörlevad tööriistad ohutuskauguses vastavalt juhtraua pikkusele.
- Ärge asetage käsi või jalgu pöörlevat osa lähedale või nende alla.
- Juhul kui toimub järgmine :
 - ebatavaline vibratsioon,
 - blokeerumine,
 - probleem siduriga,
 - kokkupõrge võõrkehaga,
 - mootori seiskamise kaabel on kahjustunud (olenevalt mudelist), (vastavalt tüübile)

- peatage mootor kohe (kui mootori seiskamise kaabel on läbi lõigatud, liigutage starteri juhikut mootori peatamiseks vastavalt peatükile „Mootori käivitamine“), laske masinal maha jahutada, keerake süüteküünlal välja, kontrollige masinat ja laske volitatud remonditöökojas teha vajalik remont enne masina uuesti kasutamist.
- Töötage vaid päevavalguses või terava kunstliku valgustusega.
- Ärge kasutage masinat kallakutel, mis on üle 20%.
- Ärge eemaldage pöösaid masinat enda poole tõmmates.
- Töötage nõlvadel pöökisunaas, mitte kunagi ülesalla.
- Ärge peatuge ega alustage äkitselt nõlval töötades. Aeglustage nõlvadel ja kitsastes nurkades, et vältida kõikumist või kontrolli kadumist. Olge eriti ettevaatlik nõlvadel suunamuutmise korral.
- Pindi, kus on palju esemeid, looduslikku või eenduivat prahti (kivid, kändud, vanametall, jupid jne), kus kõik võõrkehavad võivad muutuda ohtlikuks lendavaks esemeks ja/või masinat kahjustada, tuleb vältida.
- Niisketil ja kaldus pindadel tuleb olla ettevaatlik kukkumisohtu suhtes.
- Tarvikute, va soovitatud tarvikud, kasutamine võib masina ohtlikuks muuta ja seda kahjustada, mis ei kuulu garantii alla.

Ülevaatus / hooldus / hoiustamine :

- Enne igasugust ülevaatus, masinaosade (löiketerade ja/või kootide) välja vahetamist, masina seadistamist või hooldamist seisutage mootor ja keerake küünlal välja ja kasutage seadme(te) vahetamiseks pakse kindad.
- Keerake kõik mutrid ja kruvid tihedalt, et tagada ohutud töötingimused.
- Tuleohu vähendamiseks hoidke mootorit, summutit ja laoruumi gaasi eemal taimsetest gaasidest, liigest rasvast või muudest süttivatest materjalidest.
- Vahetage defektset summutit volitatud remonditöökojas.
- Ärge parandage masinaosi ise. Masinaosad tuleb lasta välja vahetada ainult originaalosaadega. Masinaosad tuleb enne uuesti kasutamist lasta volitatud remonditöökojas välja vahetada.
- Oma ohutuse huvides ärge muutke oma masina põhiomadusi. Ärge muutke mootori pöörlemiskiiruse reguleerimisvõimeid ja ärge laske mootoril liiga kiiresti töötada. Regulaarne hooldus on ohutuse ja hoolduse tulemuslikkuse seisukohast oluline.
- Laske mootoril enne masina ruumi parkimist jahutada.

Liigutamine, käitlemine, transport :

- Mis tahes tegevus, mis ei ole seotud pöösaste eemaldamisega, tuleb sooritada lahutatud löiketeradega.
- Liigutamine (välja arvatud pöösaste eemaldamine) peab toimuma vastavalt peatükis „Liigutamine“ esitatud juhistele.
- Käitlemine : ärge tõstke masinat üksi. Masina kaal on märgitud tootja andmeplaadil ja käesolevas kasutusjuhendis. Käsitsemine tuleb kooskõlas peatükiga „Käsitsemine“.
- Masina haagiselt peale- ja mahalaadimine peab toimuma sobiva laadimisrampi abil.
- Juhtige masinat nõuetekohaselt, et seda ohutult transportida.
- Transport haagisega peab toimuma seisutatud mootori ja lahtikeeratud süüteküünlaga. Muid transpordiviise ärge kasutage.

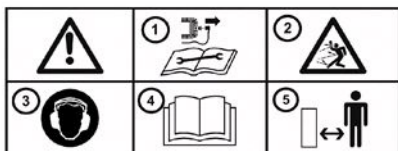

- 1 – Ühendage süüteküünal enne iga hooldustööd lahti
- 2 – Pöörlev lõiketera: ettevaatust paiskuvate objektide eest!
- 3 – Kandke mürakaitsega kiivrit
- 4 – Lugege kasutusjuhendit
- 5 – Järgige ohutustsooni

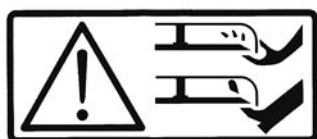

Oht! Lõikehaavade oht
Pöörlev tera
Ärge lähenege lõikeseadmele

Käiviti
(vastavalt versioonile)



Edasiliikumise sidur



Kaitselüliti



Lõikekõrguse reguleerimine



Kiiruse valimine



Gaasihoob
(vastavalt moori tüübile)

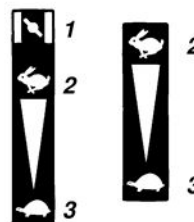

- 1 – Starter
- 2 – Kiire
- 3 – Aeglane



Ärge puudutage kuumi pindasid



Heitgaasid on ohtlikud
Ärge hoidke masinat halvasti
ventileeritud kohas



Enne tankimist seisake mootor



Piktogrammide olemasolu oleneb masina mudelist

TEHNILINE TEAVE

Masina mudel	DBY51		
Mass	50 kg	Mootori mudel	MA190V-LE
Netovõimsus *	4.1 KW mootori pööretel		3600 p/min
Nimivõimsus	3.4 KW mootori nimipööretel		3200 p/min
Tagatud helivõimsus	<i>NF EN ISO 3744: février 2012</i>		99 dB(A)
Helirõhk juhikohal			83,5 dB(A)
	<i>NF EN ISO 3744: février 2012</i>	Möötemääramatus	1 dB(A)
Möödetud helivõimsus			96,8 dB(A)
	<i>NF EN ISO 3744: février 2012</i>	Möötemääramatus	1 dB(A)
Kasutaja käte vibratsioon			7,5 m/s ²
	<i>NF EN 12733+A1: mai 2009</i>	Möötemääramatus	2 m/s ²

* Käesolevas dokumendis näidatud mootori võimsus on kasulik võimsus, mis on saadud vastava seeria mootori katsetamisel antud kiirusel standardi SAE J 1349 kohaselt. Teise masoodetud mootori võimsus võib sellest näidatud väärtusest erineda. Masinale paigaldatud mootori tegelik võimsus on erinevatest teguritest, nagu pöörlemiskiirus, temperatuur, õhuniiskus, atmosfäärirõhk, hooldus jm.

EL-i heitmenorm – Etapp V



TÄHELEPANU: mootori juures muudatuste tegemine tühistab käesoleva toote EL-i tüübikinnituse

Tüübikinnituse nr: **E24 2016 1628 2016-1628SYA1-P 0002 0**

CO₂ (g/Kw-hr): **921.93**

Kooskõlas artikliga 43 2016/1628 teeb tootja teile kättesaadavaks CO₂ näitaja, mis on määratud EL-i tüübikinnitusemenetluse kohaselt: käesolev CO₂ näitaja on saadud laboritingimustes toimunud katsesuuklis mootori tüüpi (mootori tüüpikonda) esindava näidise ja ei tohiks tähendada ega väljendada ühegi konkreetse mootori sooritust.

MÄRKUS. Pidades silmas pidevat arendustööd, täpsustab tootja, et käesolev juhend ei ole lepinguline, ja jätab endale õiguse masinaid ja kirjeldusi ette teetamata muuta.

Pakendist eemaldamine

1.1



TÄHELEPANU!

Masina vale kokkupanek võib põhjustada raskeid vigastusi.

Veenduge, et järgite kõiki juhiseid hoolikalt.



TÄHELEPANU!

Hoiduge kasti lahtilõikamisel kaablite läbilõikamisest ja masina värvkatte kriimustamisest.

Tähis	Kasti sisu
A	Külgspeegel
B	Mootoriplokk
C	Dokumenditasku + kinnitid

Juhtraua monteerimine

1.2

Keerake juhtrauda ja viige selle asend kaablite kahjustamist vältides masina sissepoole ning kinnitage 2 polti soovitud kõrgusel.

Külgspeegli monteerimine

1.3

Kaablite kinnitamine

1.4



Fikseeritud või pööratav esiratas

1.5

A = Fikseeritud esiratas

B = Pööratav esiratas.



Masina tehase andmesilt

1.6

A – Tootja nimi ja aadress

B – Masina tüüp

C – Seerianumber

D – Nimivõimsus

E – Kaal kilogrammides

F – Masina mudel

G – CE-märgis

H – Tootmisaasta

I – Kaubanduslik nimetus



Elementide kirjeldus

1.7

1 – Gaasihoob *

2 – Edasiliikumise siduri hoob

3 – Lõiketerapiduri käepide

4 – Lõiketera kõrgust reguleeriv hoob

5 – Lõiketera kaitsekorpused

6 – Esiratas

7 – Külgspeegel

8 – Mootor

9 – Isekeriv starteri nõör

* Vastavalt moori tüübile

MASINA KÄIVITAMINE

ET

 ← Täitke õliga ja kontrollige õli taset.
2.1

 ← Käsipump
2.4

- Kui mootor on külm, vajutage käsipumbale kolm korda.
- Kui mootor on soe, ärge vajutage käsipumpa.

 ← Tankimine
2.2

Super, pliivaba või SP95 E 10

 ← Vajutage löiketerapidurile ja tõmmake starteri käepidemest
2.5

 Masina käivitamisel jääge alati ohutusse kaugusesse.

 ← Avage bensiinipaagi kraan.
2.3

KASUTAMINE

Selle masina otstarve on järgmine: - muru lõikamine

- väiksema võsa lõikamine (max lõikeläbimõõt: 15 mm)

See masin ei ole mõeldud ametialaseks kasutamiseks.

 ← Edasikäik
3.1

 Ohutu kaugus masinast on 40 m raadiuses

 ← Lõikekõrguse reguleerimine
3.2

SEISKAMINE



4.1

← Edasikäigu seiskamine

Vabastage siduri hoob.



4.2

← Mootori peatamine

Vabastage löiketerapiduri käepide



4.3

← Sulgege bensiinipaagi kraan.



4.4

← Puhastage õhufilter



4.5

← Puhastage starteri kate



Puhastamine iga 4 tunni järel

IGAPÄEVASED KONTROLLIMISED

Enne mootori käivitamist kontrollige järgmisi punkte: - Poldid ja mutrid ei ole lahti ega katki
- Puuduvad bensiini või mootoriõli lekked
- Keskkonnaohutus



2.1

← Sobiv mootoriõli tase



2.2

← Piisav kütusetase



4.4

← Õhufiltri elemendi puhtus



Mitte kasutada süttivat lahustit õhufiltri vahtkummist elemendi puhastamiseks

TEISALDAMINE



5.1

← Teisaldamine



Peatage mootor

Laske masinal jahtuda

Eemaldage süüteküünl



5.2

← Kinnituspunktid

SIDURIKAABLI REGULEERIMINE



6.1

Kui masin ei liigu või liigub halvasti:

- 1- Peatage masin ja eemaldage süüteküünl
- 2- Keerake kaabli hoidiku mutter lahti ja pingutage kaablit
- 3- Keerake mutter uuesti kinni
- 4- Ühendage süüteküünl uuesti
- 5- Käivitage masin ja proovige uuesti. Kui probleem ei lahene, võtke ühendust edasimüüjaga

LÖIKETERA TERITAMINE

Soovitame löiketera teritada ja tasakaalustada iga 20 tunni järel volitatud remonditöökojas

Ypatingą dėmesį atkreipkite į vietas, pažymėtas taip:



PAVOJUS – atkreipiamas dėmesys į tai, kad nesilaikant nurodymų kyla didelis sunkaus fizinio susižalojimo ar net mirties pavojus.

ĮSPĖJIMAS – atkreipiamas dėmesys į tai, kad nesilaikant nurodymų kyla fizinio susižalojimo arba įrangos pažeidimo pavojus.

PASTABA – pateikiama naudingos informacijos.



: šiuo ženklu primenama, kad imdamiesi tam tikrų veiksmų turite būti itin atsargūs.

Atsiradus problemų arba iškilus su mašina susijusių klausimų kreipkitės į įgaliotąjį tiekėją.



PAVOJUS – Mašina suprojektuota veikti saugiai ir patikimai tik instrukcijoje nurodytomis naudojimo sąlygomis. Prieš pradėdami naudoti mašiną perskaitykite ir įsisavinkite šio vadovo turinį. Kitaip galite susižaloti patys ir pažeisti įrangą.

Mokymas / informacija :

- Prieš pradėdami naudoti mašiną išmokite, kaip ją tiksliai naudoti ir valdyti. Išmokite greitai sustabdyti variklį.
- Naudojant mašiną būtina laikytis instrukcijoje nurodytų rekomendacijų.
- Atminkite, kad už nelaimingus atsitikimus arba grėsmę kitiems asmenims arba turtui atsako naudotojas. Jis privalo įvertinti galimą riziką teritorijoje, kurioje ketinama dirbti, ir imtis visų reikiamų atsargumo priemonių siekdamas užtikrinti saugą, pirmiausia šlaituose, ant netvirtos, slidžios arba minkštos žemės.
- Niekada neleiskite naudoti mašinos vaikams arba su šiais nurodymais nesusipažinusiems asmenims. Vietos teisės aktuose gali būti nustatytas mažiausiasis naudotojo amžius.
- Nenaudokite mašinos pavartoje vaistų arba medžiagų, dėl kurių gali sumažėti reakcijos greitis ir atidumas.
- Naudodami mašiną nešiokite tinkamą apsauginę įrangą, pirmiausia apsauginius batus, ilgas kelnes, apsauginius akinius ir apsaugos nuo triukšmo šalmą.
- Naudokite mašiną pagal paskirtį, t. y. krūmynams pjauti. Naudojant kitais tikslais galima sukelti pavojų arba pažeisti įrangą.

Parengimas :

- Atidžiai patikrinkite teritoriją, kurioje naudosite mašiną, ir pašalinkite visus objektus, kuriuos ji užkabinusi galėtų išsviesti (akmenis, vielas, stiklą, metalinius daiktus ir pan.).
- Kiekvieną kartą prieš naudojimą būtina apžiūrėti prietaisą ir įsitikinti, kad peiliai ir (arba) grandinės, tvirtinamosios detalės ir kreiptuvai nėra susidėvėję ar pažeisti. Jei yra susidėvėjusių ar pažeistų detalių, reikia kreiptis į specializuotą remonto įmonę, kad jas pakeistų prieš kitą naudojimą.
- Jei mašinoje įrengtas variklio sustabdymo mygtukas, pasirūpinkite, kad variklio sustabdymo elektros laidai būtų nepriekaištingos būsenos ir būtų galima sustabdyti variklį.
- Patikrinkite, ar nenuteka skysčiai (benzinas, alyva ir pan.).
- Nenaudokite mašinos be purvasaugių arba apsauginių gaubtų ir užtikrinkite, kad visos fiksuojamosios dalys būtų gerai priveržtos.

- Prieš pradėdami pjauti krūmynus žemės sklype, trečdaliu sumažinkite pavojingosios zonos perimetrą, kaip nurodyta toliau. Šios zonos pakraščiuose pritvirtinkite lenteles ir nurodykite, kad pradėjus darbus į šią zoną įeiti draudžiama. Objektai gali būti išsviesti net iki 40 metrų; apribokite pavojingą zoną, kaip nurodyta toliau pateiktame paveiksle.

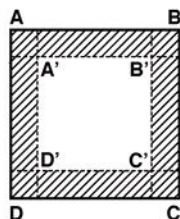

Krūmynų pjovimo sritis = A' – B' – C' – D'

Saugos sritis = A – B – C – D

Saugos koridoriai (brūkšniuotos zonos) turi būti bent 40 m pločio.

- Nepjunkite krūmynų šalia gyvenamųjų namų, takų arba automobilių aikštelių.
- Nenaudokite mašinos, kai šalia yra kitų žmonių.

Atsargiai – pavojus! Benzinas yra labai degus :

- Degalus laikykite specialiai tam skirtuose bakuose. Degalus pildykite tik lauke ir juos pildydami nerūkykite.
- Niekada nenuimkite benzino bako dangtelio ir nepildykite benzino, kol variklis sukasi arba yra šiltas.
- Jei benzinas išsiliejo ant žemės, nejunkite variklio, bet patraukite mašiną iš šios vietos ir stenkitės nesukelti liepsnos tol, kol benzinas neišgaruos.
- Mašiną laikykite sausoje vietoje. Niekada nelaukite mašinos tokioje vietoje, kurioje benzino garai galėtų pasiekti liepsną, kibirkštį arba stiprų šilumos šaltinį.
- Tinkamai uždėkite benzino bako dangtelius.
- Kad kuo mažiau išsitaikytų benzino, ribokite jo kiekį bake.
- Nejunkite variklio uždaroje vietoje, kurioje gali kauptis anglies monoksido garai.
- Anglies monoksidas gali būti mirtinas. Pasirūpinkite gera ventilacija.

Naudojimas :

- Variklį paleiskite atsargiai, laikydamiesi gamintojo nurodymų ir patraukę pėdas toliau nuo įrankio (-ių).
- Išjungęs variklį operatorius turi pakelti prietaisą ir laikyti nepakreiptą tol, kol peilis pasisuks į priešingą nuo operatoriaus pusę.
- Jei tekinatė atsitraukti nuo mašinos, išjunkite variklį.
- Naudodami mašiną ne bėkite, bet eikite.
- Traukite mašiną link savęs arba keiskite judėjimo kryptį (jei įmanoma) labai atsargiai.
- Laikykitės saugaus atstumo nuo besisukančių įrankių; jis nustatomas pagal vairo ilgį.
- Niekada nedėkite rankų arba pėdų prie arba ant besisukančių elementų.
- Jei :
 - pajutote neįprastą vibraciją,
 - mašina užsikirto,
 - stringa sankaba,
 - mašina į kažką atsitrenkė,
 - pažeistas variklio sustabdymo laidas (atsižvelgiant į modelį),

- nedelsdami sustabdykite variklį (jei pažeistas variklio sustabdymo laidas, variklį sustabdykite naudodami starterį, kaip aprašyta skyriuje „Variklio paleidimas“), leiskite mašinai ataušti, atjunkite žvakės laidą, patikrinkite mašiną ir, prieš pradėdami naudoti mašiną iš naujo, kreipkitės į įgaliotąjį remontininką, kad jis atliktų reikiamus remonto darbus.
- Dirbkite tik dienos šviesoje arba esant geram dirbtiniam apšvietimui.
- Nenaudokite mašinos didesnio nei 20 proc. nuolydžio šlaituose.
- Niekada nepjunkite krūmynų traukdami mašiną link savęs.
- Dirbdami šlaituose judėkite ne aukštyn arba žemyn, bet skersai.
- Šlaituose nenustokite ir nepradėkite eiti labai staigiai. Šlaituose ir staigiuose posūkiuose sulėtinkite tempą, kad neprarastumėte pusiausvyros ir kontrolės. Šlaituose būkite itin atidūs keisdami kryptį.
- Būkite atsargūs teritorijose, kuriose yra gamtinių arba žmogaus atneštų objektų arba šiukšlių (uolinių, kelmų, metalo atliekų, stulpų ir pan.); venkite bet kokių pašalinių objektų, kuriuos mašina užkabinusi gali išsviesti ir (arba) kurie gali pažeisti mašiną.
- Nuožulniose arba drėgnose teritorijose būkite atsargūs, kad nepaslystumėte.
- Naudojant kitus nei rekomenduojami priedus, mašiną gali būti naudoti pavojinga ir jai gali būti padaryta žala, kuriai nebus taikoma garantija.

Apžiūra / techninė priežiūra / sandėliavimas :

- Prieš apžiūrą, valymą, detalių (peilio ir (arba) grandinių) keitimą ar techninę priežiūrą būtina išjungti variklį ir atjungti uždegimo žvakės laidą.
- Sustabdykite variklį, atjunkite žvakę ir, prieš keisdami įrankį (-ius), apsimaukite storas pirštines.
- Siedami užtikrinti saugias mašinos naudojimo sąlygas pasirūpinkite, kad visos veržlės ir varžtai būtų priveržti.
- Kad sumažintumėte gaisro pavojų, pašalinkite nuo variklio, duslintuvo ir iš benzino laikymo vietos augalus, riebalų perteklių arba kokias nors kitas degias medžiagas.
- Sugedus išleidimo duslintuvui kreipkitės į įgaliotąjį remontininką, kad jis jį pakeistų.
- Prietaiso dalių negalima remontuoti. Netinkamas dalis reikia pakeisti atsarginėmis gamintojo dalimis. Norėdami pakeisti dalis prieš naudodami prietaisą kreipkitės į specializuotą remonto įmonę.
- Dėl savo saugumo nekeiskite mašinos charakteristikų. Nekeiskite variklio greičio nustatymų ir nenaudokite variklio per dideliu greičiu. Norint užtikrinti saugą ir išlaikyti darbo našumą, mašiną būtina reguliariai prižiūrėti.
- Baigę darbą, prieš pastatydami mašiną palaukite, kol atauš variklis.

Perkėlimas, kėlimas ir vežimas :

- Visus darbus su mašina, kai nepjaunami krūmynai, reikia atlikti išjungus pjovimo įrankius.
- Perkelti mašiną (kai nepjaunami krūmynai) reikia laikantis skyriuje „Perkėlimas“ pateiktų nurodymų.
- Kėlimas : nekelkite mašinos vieni. Mašinos svoris nurodytas gamintojo plokštelėje ir šiame vadove. Kelti mašiną reikia taip, kaip aprašyta skyriuje „Kėlimas“.
- Įkeliant mašiną į priekabą ir iš jos, reikia naudoti tinkamą rampą.
- Kad galėtumėte vežti saugiai, mašiną tinkamai pritvirtinkite.
- Mašiną reikia vežti priekaboje, išjungus variklį ir atjungus žvakę. Nenaudokite jokių kitų transporto priemonių.

PIKTOGRAMŲ REIKŠMĖS

LT

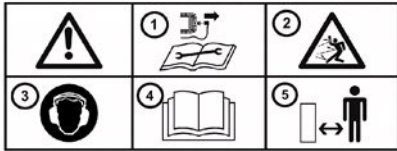

- 1 – Prieš atlikdami remonto darbus, atjunkite uždegimo žvakę
- 2 – Besisukantis ašmenys, saugokitės projekcijų
- 3 – Dėvėti triukšmo slopinamąjį šalną
- 4 – Perskaitykite vartotojo vadovą
- 5 – Laikykitės saugaus atstumo



Pavojus! Pjovimo ruožais pavojus
Besisukantis ašmenys
Nelieskite pjaunančio įrankio

Starteris
(priklauso nuo versijos)



Sankaba



Grandinės pertraukiklis



Pjovimo aukščio reguliavimas



Greičio parinkimas



Akceleratorius
(priklauso nuo variklio)

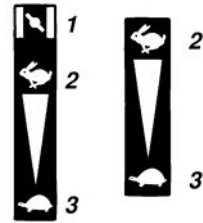

- 1 - Starteris
- 2 - Greičiau
- 3 - Lėčiau



Nelieskite karštų paviršių



Išmetamosios dujos yra pavojingos
Nenaudokite prastai vėdinamoje patalpoje



Prieš pildydami baką, išjunkite variklį



Piktogramos pateikiamos arba nepateikiamos atsižvelgiant į mašinos modelį

TECHNINIAI DUOMENYS

Mašinos modelis	DBY51	
Svoris	50 kg	Variklio modelis MA190V-LE
Grynoji galia *	4.1 KW, kai variklio greitis	3600 rpm
Nominali galia	3.4 KW, kai variklio greitis	3200 rpm
Garantuotas garso galios lygis	NF EN ISO 3744: février 2012	99 dB(A)
Garso slėgio lygis vairuojant		83,5 dB(A)
	NF EN ISO 3744: février 2012	Matavimo neapibrėžtis 1 dB(A)
Išmatuotas garso galios lygis		96,8 dB(A)
	NF EN ISO 3744: février 2012	Matavimo neapibrėžtis 1 dB(A)
Vibracijos lygis operatoriaus rankose		7,5 m/s ²
	NF EN 12733+A1: mai 2009	Matavimo neapibrėžtis 2 m/s ²

* Šiame dokumente nurodyta variklio galia yra pagal SAE J 1349 standartą atliekant serijinės gamybos variklio bandymus pasiekiamą naudingąją galia esant duotam greičiui. Kitos gamybos partijos variklio galia gali skirtis nuo nurodytosios. Tikroji mašinoje įtaisyto variklio galia gali priklausyti nuo įvairių veiksnių, tokių kaip sukimosi greitis, temperatūra, dregmė, atmosferos slėgis, mašinos techninė priežiūra ir kt.

ES išmetamųjų teršalų atitiktis – V etapas



DĖMESIO: visi variklio pakeitimai anuluojami šio produkto ES tipo patvirtinimas

Patvirtinimo numeris: E24 2016 1628 2016-1628SYA1-P 0002 0

CO² (g/Kw-hr) : 921.93

Pagal 43 straipsnio 2016/1628 nuostatas gamintojas pateikia jums matuojamą CO² vertę, nustatytą per ES tipo patvirtinimo procesą; šis CO² matavimas atliekamas nustatytomis laboratorinėmis sąlygomis per variklio tipo (variklių šeimos) bandymų ciklą, ir neapima arba neišreiškia bet kurio konkretaus variklio veikimo garantijos.

PASTABA: dėl nuolatinio tobulinimo gamintojas nurodo, kad visas šis vadovas nėra sutartinis, ir pasilieka teisę be įspėjimo keisti savo mašinų specifikacijas

Išpakavimas

1.1

 **DĖMESIO:**
Netinkamai surinkus šį prietaisą jis gali sukelti rimtų sužalojimų
Būtinai tiksliai laikykitės visų instrukcijų

 **DĖMESIO:**
Būkite atsargūs, nesupjaustykite laidų ar nenubraukite mašinų dažų, kai nulupate dėžutės kraštus

Žymė	Dėžės turinys
A	Šoninis deflektorius
B	Variklio blokas
C	Instrukcijų ir varžtų maišelis

Valdymo rankenos montavimas

1.2

Pasukite rankeną, kad nepažeistumėte laidų ir kad jie nepatektų į mašiną ir užfiksuokite 2 varžtais norimame aukštyje

Šoninio deflektoriaus montavimas

1.3

Laidų tvirtinimas

1.4

Fiksuotas arba pasukamas priekinis ratas

1.5

A = Fiksuotas priekinis ratas

B = Pasukamas priekinis ratas

Mašinos identifikavimo plokštelė

1.6

A – Gamintojo pavadinimas ir adresas

B – Mašinos tipas

C – Serijos numeris

D – Vardinė galia

E – Svoris kilogramais

B – Mašinos modelis

G – EB atpažinimo duomenys

H – Pagaminimo metai

I – Komercinis pavadinimas

Dalių aprašymas

1.7

1 – Dujų svirtis *

2 – Paleidimo sankabos svirtis

3 – Ašmenų stabdžių rankena

4 – Aukščio reguliavimo svirtis

5 – Pjovimo dėžutė

6 – Priekinis ratas

7 – Šoninis deflektorius

8 – Variklis

9 – Paleidimo virvė su automatine apvija

* Kita motorizacija

MAŠINOS PALEIDIMAS

LT



2.1

← Alyvos pildymas ir lygio tikrinimas



2.2

← Benzino bako užpildymas

„Super“ arba bešvinis, arba SP95 E 10



2.3

← Atsukite benzino čiaupą



2.4

← Pripildymo siurblys

- Jei variklis šaltas: 3 kartus paspauskite benzino pasiurbimo pompą
- Jei variklis įkaitęs: nespauskite benzino pasiurbimo pompos



2.5

← Paspauskite peilio stabdžio rankenėlę ir traukite starterio rankeną



Kai jungiate mašiną, visada būkite saugioje zonoje

NAUDOJIMAS

Šis mechanizmas skirtas: - pjauti žolę
- krūmams genėti (didžiausias pjovimo skersmuo: 15 mm)

Ši mašina neskirta profesionaliam naudojimui



3.1

← Judėjimas į priekį



Išlaikykite saugų atstumą nuo mašinos 40 m spinduliu



3.2

← Pjovimo aukščio reguliavimas

SUSTABDYMAS

← Sustabdyti judėjimą į priekį

4.1

Atleiskite sankabos rankeną

← Variklio sustabdymas

4.2

Atleiskite peilio stabdžio rankeną

← Užsukite benzino čiaupą

4.3

← Išvalykite oro filtrą

4.4

← Nuvalykite starterio gaubtą

4.5



Valymas kas 4 valandas

LT

KASDIENĖS PATIKROS

Prieš užvesdami variklį, patikrinkite šiuos dalykus: - Ar nėra atsiskususių arba sulūžusių varžtų ir veržlių
- Ar neprateka benzinas ir variklio alyva
- Ar aplinka, kurioje dirbama, saugi

← Tinkamas variklio alyvos lygis

2.1

← Pakankamas benzino lygis

2.2

← Oro filtro elemento švara

4.4



Oro filtro putų elementui išvalyti nenaudokite degių tirpiklių

PERKĖLIMAS

← Perkėlimas

5.1



Sustabdykite variklį

Leiskite mašinai ataušti

Atjunkite žvakę

← Krovimo taškai

5.2

SUREGULIUOKITE SANKABOS LAIDĄ

 Jei mašina neįsijungia arba veikia blogai

6.1

- 1- Sustabdykite mašiną ir atjunkite žvakę
- 2- Atsukite laido įtempimo veržlę ir priveržkite laidą
- 3- Užsukite veržlę
- 4- Vėl prijunkite žvakę
- 5- Įjunkite mašiną ir pabandykite dar kartą. Jeigu problema išliks, kreipkitės į pardavėją

AŠMENŲ GALANDIMAS

Patartina ašmenis galąsti ir reguliuoti kas 20 valandų profesionaliose dirbtuvėse

Pievērsiet pastiprinātu uzmanību turpmākiem norādījumiem:



UZMANĪBU: Instrukciju neievērošana var izraisīt smagus, tajā skaitā letālus, miesas bojājumus.

PIESARDZĪBAS PASĀKUMI: Instrukciju neievērošana var izraisīt savainojumus vai iekārtas bojājumus.

PIEŽĪME: Iekļauta nepieciešamā informācija.



: Šī zīme liek jums būt modriem noteiktu darbību laikā.

Problēmu vai jautājumu gadījumā attiecībā uz mašīnu vērsieties pie pilnvarotā piegādātāja.



UZMANĪBU: Mašīna paredzēta, lai nodrošinātu precīzu un uzticamu darbību apstākļos, kas atbilst instrukcijās noteiktajiem. Pirms mašīnas lietošanas izlasiet un iegaumējiet rokasgrāmatas saturu. Instrukciju neievērošanas gadījumā jūs pakļaujat sevi savainošanās riskam un aprikojums var tikt bojāts.

Apmācība/ Informācija :

- Iepazīstieties ar pareizu mašīnas lietošanu un vadību. Iemācieties ātri apturēt motora darbību.
- Mašīna vienmēr jālieto atbilstoši instrukcijas ieteikumiem.
- Neaizmirstiet, ka lietotājs ir atbildīgs par negadījumiem vai bīstamiem notikumiem, kas ietekmē citas personas vai viņu mantu. Lietotāja atbildība ir novērtēt potenciālos darba teritorijas riskus un veikt visus nepieciešamos piesardzības pasākumus, lai nodrošinātu drošību, īpaši nogāzēs, uz bojātas, slidenas vai irdenas zemes.
- Nekad neļaujiet bērniem vai personām, kurs nav iepazīnušas ar šo instrukciju, lietot mašīnu. Vietējā likumdošana var noteikt minimālo lietotāja vecumu.
- Nestrādājiet ar mašīnu pēc tādu medikamentu vai vielu lietošanas, kas var bojāt refleksu spējas un izraisīt miegainību.
- Lietojot šo mašīnu, izmantojiet piemērotu aizsargaprīkojumu, īpaši tas attiecas uz drošiem apaviem, garajām biksēm, aizsargbrillēm un troksni slāpējošu ķiveri.
- Lietojiet mašīnu tai paredzētām darbībām, tas ir, krūmu griešanai. Jebkāda cita lietošana var būt bīstama vai sabojāt mašīnu.

Sagatavošana :

- Rūpīgi apskatiet zonu, kur vēlēties strādāt ar mašīnu un noņemiet visus objektus, kurus mašīna var aizmest (akmeņus, stieples, stiklu, metāla objektus...).
- Pirms katras lietošanas reizes vienmēr jāveic mašīnas vizuālā pārbaude, lai pārlicinātos, vai asmeņi un/vai vāļītes, kā arī to stiprinājumi un deflektori nav nodiluši vai bojāti. Pirms katras atkārtotas mašīnas lietošanas lieciet attiecīgajam apkopes dienestam nomainīt nodilušās vai bojātās detaļas.
- Ja mašīna ir aprīkota ar motora apturēšanas pogu, uzturiet elektriskos vadus motora apturēšanai labā stāvoklī, lai garantētu motora apstādīšanu, kad nepieciešams.
- Pārbaudiet, vai nav šķidrumu noplūdes (degvielas, eļļas...)
- Nelietojiet mašīnu bez dubļu aizsarga vai pārsega un pārlicinieties, ka visi stiprinājumi ir kārtīgi nofiksēti.

- Pirms uzsākat darbu ar krūmzāģi noteiktā lūkumā, norobežojiet bīstamo zonu no apkārtējiem, kā parādīts instrukcijā. Ierobežojiet, sadalot zonās, ar aizliegumu ienākt zonas iekšpusē darba laikā.

Maksimālais iespējamo objektu aizsviešanas attālums var sasniegt 40 metrus, tāpēc ierobežojiet bīstamo perimetru saskaņā ar shēmu.

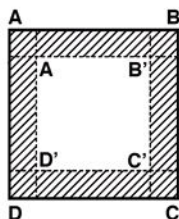

Apstrādājamā lauka perimetrs = $A' - B' - C' - D'$
Drošības perimetrs = $A - B - C - D$
Drošības koridoriem (ietonētās zonas) jābūt vismaz 40 m platiem.

- Izvairieties strādāt ar krūmzāģi apdzīvotā vietā, ceļu vai stāvvietu tuvumā.
- Nekad nelietojiet mašīnu citu personu klātbūtnē.

Uzmanieties no briesmām, degviela ir ar augstu uzliesmošanas risku :

- Glabājiet degvielu tam paredzētos traukos. Degvielu pildiet tikai ārā un nesmēķējiet šīs darbības laikā.
- Nekad nenoņemiet degvielas tvertnes aizbāzni, ja motors darbojas vai ir karsts.
- Ja degviela ir izlijusi uz zemes, necentieties iedarbināt motoru, bet aiznesiet mašīnu uz citu zonu un izvairieties no uzliesmošanas izraisīšanas, kamēr degviela nav iztvaikojusi.
- Novietojiet mašīnu sausā vietā. Nekad nelieciet mašīnu vietā, kur degvielas tvaiki var sasniegt liesmu, dzirksteles, vai arī tuvu karstuma avotam.
- Degvielas tvertnes aizbāžņus kārtīgi novietojiet atpakaļ vietā.
- Ierobežojiet degvielas daudzumu tvertnē, lai samazinātu izšļakstīšanos.
- Nedarbiniet motoru sasmakušā vietā, kur var uzkrāties tvana gāze.
- Tvana gāze var būt nāvējoša. Nodrošināt labu ventilāciju.

Lietošana :

- Motoru iedarbiniet piesardzīgi, ievērojot ražotāja norādījumus un turot kājas prom no darbarīka(iem).
- Iedarbinot motoru, operators nedrīkst pacelt mašīnu un tā nedrīkst atrasties slīpi, kad griešanas asmenis ir vērsti prom no operatora.
- Kad mašīna tiek atstāta bez uzraudzības, izslēdziet motoru.
- Ar mašīnu staigājiet, bet nekad neskrieniet.
- Turiet mašīnu pret sevi vai slīpi gaitas virzienā (ja ir tāda iespēja), darot to ļoti uzmanīgi.
- Saglabājiet drošības distanci attiecībā pret rotējošajiem instrumentiem, ko nodrošina vadības rokturu platums.
- Nelieciet rokas vai kājas tuvu vai zem rotējošajām detaļām.
- Šādos gadījumos :
 - pārmērīga vibrācija,
 - nobloķēšanās,
 - problēmas ar sajūgu,
 - atšīšanās pret svešķermeni,
 - motora apturēšanas kabeļa bojājumi (atkarībā no modeļa),

- Nekavējoties apturiet motoru (ja motora kabelis ir pārrauts, motoru apturiet, iedarbinot starteri kā aprakstīts § «motora iedarbināšana»), atstājiet mašīnu atdzist, noņemiet sveces vadu, aplūkojiet mašīnu un pirms nākošās lietošanas veiciet nepieciešamos remontdarbus autorizētā servisā.
- Strādājiet tikai dienasgaismā vai pie labas kvalitātes mākslīgā apgaismojuma.
- Nekad nelietojiet mašīnu slīpumā, kas lielāks par 20%.
- Nekad neveiciet darbu ar krūmzāģi, turot to pret sevi.
- Nogāzēs strādājiet šķērseniskā virzienā, nekad uz augšu vai uz leju.
- Slīpumā neveiciet asas apturēšanas vai uzsākšanas kustības. Lai izvairītos no bojājumiem vai kontroles zaudēšanas, nogāzēs un virāzās strādājiet lēnāk. Īpaši modri esiet, mainot virzienu slīpumos.
- Laukā, kas pieblīvāts ar objektiem vai dabīgiem vai atnestiem šķēršļiem (akmeņiem, koka gabaliem, metāla fragmentiem, celmiem utt.): no jebkura svešķermeņa, kas var tikt bīstami aizmests un/vai sabojāt mašīnu, ir jāizvairās.
- Slīpās un mitrās virsmās jāizvairās no nokrišanas.
- Tādu piederumu lietošana, kas nav ieteicami, var padarīt mašīnu bīstamu un radīt bojājumus, ko nesedz garantija.

Pārbaude / apkope / glabāšana :

- Pirms katras mašīnas pārbaudes, tīrīšanas, instrumentu (griešanas asmeņu un/vai vāļīšu) nomaiņas, regulēšanas vai apkopes apturiet motoru un atvienojiet aizdedzes sveci.
- Apturiet motoru, noņemiet sveci un piederuma(u) maiņai lietojiet biezus cimdus.
- Pievelciet visas skrūves un uzgriežņus, lai nodrošinātu drošus darba apstākļus.
- Lai izvairītos no ugunsgrēka riska, glabājiet motoru, klusinātāju un glabāšanas vietu prom no augiem, taurainām vietām vai citādā veidā, kas var izraisīt uzliesmošanu.
- Nomainiet bojātus izplūdes klusinātājus pilnvarotā servisā.
- Nemēģiniet labot detaļas. Nomainiet bojātās detaļas ar jaunām oriģinālām detaļām. Pirms katras atkārtotas mašīnas lietošanas uzdodiet attiecīgajam apkopes dienestam veikt detaļas(-u) nomaiņu.
- Jūsu drošības labad neizmainiet mašīnas galvenās īpašības. Nemainiet motora ātruma regulēšanas iestatījumus un nelietojiet motoru ar pārāk lielu ātrumu. Drošībai un veiktspējas līmeņa saglabāšanai ir svarīgi veikt regulāru apkopi.
- Pirms mašīnas novietošanas glabāšanai atstājiet motoru atdzist.

Pārvietošana, apiešanās, transportēšana :

- Jebkādas darbības ar krūmgriezi jāveic, lietojot griešanas instrumentus ar sajūgu.
- Pārvietošana (darba laikā) jāveic saskaņā ar instrukcijām § «pārvietošana»
- Apiešanās : neceliet mašīnu viens pats. Mašīnas svars ir parādīts uz ražotāja plāksnes. Apiešanās jāveic kā aprakstīts § «apiešanās».
- Mašīnas iekraušana un izkraušana no treilera jāveic, lietojot piemērotu uzlādes pandusu.
- Drošai transportēšanai novietojiet mašīnu pareizi.
- Transportēšana jāveic uz treilera ar apturētu motoru un noņemtu sveci. Nelietojiet nevienu citu transportēšanas līdzekli.

PIKTOGRAMMU SKAIDROJUMS

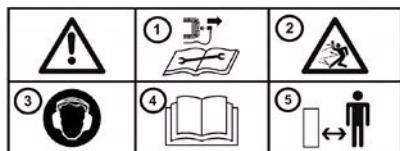

- 1 – Pirms katra remonta atvienojiet aizdedzes sveci
- 2 – Rotējošs asmens: jāuzmanās no izsvaidītiem priekšmetiem!
- 3 – Lietojiet prettrokšņa ķiveri
- 4 – Izlasiet lietošanas rokasgrāmatu
- 5 – Ievērojiet drošības attālumus



Bīstami! Risks gūt giezta brūces
Rotējošs asmens
Netuvoties griezējinstrumentam

Starteris
(atkarībā no versijas)



Priekšgaitas sajūgs



Pārslēgs



Griešanas augstuma iestatīšana



Ātruma izvēle



Gāzes vadības ierīce
(atkarībā no motora veida)

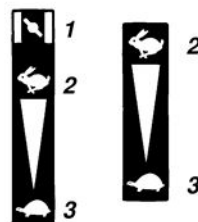

- 1 - Starteris
- 2 - Ātri
- 3 - Lēni

LV



Nepieskarieties sakarsušām virsmām



Izplūdes gāzes ir bīstamas.
Neizmantojiet nepietiekoši vēdinātā vidē



Pirms degvielas iepildes izslēdziet motoru



Piktogrammu skaits atkarīgs no ierīces modeļa

TEHNISKĀ INFORMĀCIJA

Mašīnas modelis	DBY51		
Masa	50 kg	Motora modelis	MA190V-LE
Lietderīgā jauda *	4.1 KW pie motora apgriezienu skaita	3600 rpm	
Nominālā jauda	3.4 KW ja nominālais motora apgriezienu skaits ir	3200 rpm	
Garantētais akustiskās jaudas līmenis	NF EN ISO 3744: février 2012		99 dB(A)
Skaņas spiediena līmenis vadītāja pozīcijā			83,5 dB(A)
	NF EN ISO 3744: février 2012	Mērījuma nenoteiktība	1 dB(A)
Izmērītais akustiskās jaudas līmenis			96,8 dB(A)
	NF EN ISO 3744: février 2012	Mērījuma nenoteiktība	1 dB(A)
Vibrāciju līmenis pie operatora rokām			7,5 m/s ²
	NF EN 12733+A1: mai 2009	Mērījuma nenoteiktība	2 m/s ²

* Šajā dokumentā norādītā dzinēja jauda ir lietderīgā jauda, kura iegūta, izmēģinot vienu sērijas dzinēju atbilstoši standartam SAE J 1349 ar dotu rotācijas ātrumu. Cita ražotā dzinēja jauda var atšķirties no norādītajām vērtībām. Faktiskā, uz mašīnas uzstādītā dzinēja jauda būs atkarīga no dažādiem faktoriem, kā, piemēram, rotācijas ātruma, apkārtējās temperatūras, mitruma, atmosfēras spiediena, apkopes un citiem faktoriem.

Emisiju atbilstība ES - V fāze



UZMANĪBU: jebkurš motora bojājums anulē atbilstību ES standartiem šim produktam

Apstiprinājuma Nr.: **E24 2016 1628 2016-1628SYA1-P 0002 0**

CO² (g/Kwh): **921.93**

Saskaņā ar 43. 2016/1628 panta noteikumiem ražotājs sniedz jums izmērīto CO₂ vērtību, kas noteikta ES apstiprināšanas procesā katram tipam; šis CO₂ mērījums izriet no testiem, kas veikti testēšanas ciklā, ko laboratorijas apstākļos nosaka ar motora tipa (motora saimes) reprezentatīvu kopiju, un tas nenozīmē vai neparedz nekāda konkrēta motora veiktspējas garantiju.

PIEZĪME: Ražotājs norāda, ka nepārtrauktu uzlabojumu dēļ šīs rokasgrāmatas saturs nav līgumiski saistošs, un ražotājs patur tiesības šo mašīnu specifikācijās veikt izmaiņas, iepriekš par to nebrīdinot

LV

Izsaiņošana

1.1



UZMANĪBU!

Nepareiza šīs ierīces montāža var izraisīt nopietnus ievainojumus

Pārliecinieties, vai rūpīgi ievērojat visas instrukcijas



UZMANĪBU!

Atgriežot kastī, uzmanieties, lai netiktu sagriezti vadi vai saskrāmbāts iekārtas korpusa krāsojums

Apz.	Kastes saturs
A	Sānu deflektors
B	Motora bloks
C	Lietošanas pamācības iepakojums + skrūves

Rokturu uzstādīšana

1.2

Pagrieziet stūri tā, lai netiktu bojāti kabeli, novietojiet to mašīnas iekšpusē un nostipriniet ar 2 skrūvēm vēlamajā augstumā

Sānu deflektora montāža

1.3

Kabeļu stiprinājums

1.4



← Fiksēts vai rotējošs priekšējais ritenis

1.5

A = Fiksēts priekšējais ritenis

B = Rotējošs priekšējais ritenis



← Mašīnas identifikācijas plāksnīte

1.6

A – Ražotāja nosaukums un adrese

B – Mašīnas tips

C – Sērijas numurs

D – Nominālā jauda

E – Masa kilogramos

F – Mašīnas modelis

G – ES marķējums

H – Izgatavošanas gads

I – Komerccnosaukums



← Detaļu apraksts

1.7

1 – Gāzes svira *

2 – Turpgaitas sajūga svira

3 – Asmeņu bremzes rokturis

4 – Griešanas augstuma regulēšanas svira

5 – Griezēju aizsargs

6 – Priekšējais ritenis

7 – Sānu deflektors

8 – Motors

9 – Palaišanas trose ar automātisku uztīšanos

* Atkarībā no motora veida

IEKĀRTAS IEDARBINĀŠANA



2.1

← Eļļas uzpildīšana un līmenis



2.2

← Degvielas uzpildīšana

Augstākās kvalitātes vai bezsvina, vai SP95 E 10



2.3

← Atveriet degvielas padeves krānu



2.4

← Uzpildes sūknis

- Ja motors ir auksts, nospiediet uzpildes sūkņa pogu trīs reizes
- Ja motors ir silts, nespiediet uzpildes sūkņa pogu



2.5

← Nospiediet asmeņa bremzes rokturi un pavelciet startera rokturi



Mašīnas palaišanas laikā vienmēr atrodieties drošības zonā

LV

LIETOŠANA

Šī iekārta ir paredzēta: - zāles pļaušanai
- nelielu krūmu griešanai (maksimālais stumbra diametrs: 15 mm)

Šī iekārta nav paredzēta profesionālai izmantošanai



3.1

← Gaita uz priekšu



Ievērojiet drošības zonu 40 m rādiusā ap mašīnu



3.2

← Griešanas augstuma iestatīšana

DARBĪBAS APTURĒŠANA



4.1

← Apturēšana virzoties uz priekšu

Atlaidiet sajūga sviru



4.2

← Motora apturēšana

Atlaidiet asmeņa bremžu rokturi



4.3

← Aizveriet degvielas padeves krānu



4.4

← Iztīriet gaisa filtru



4.5

← Notīriet startera apvalku.



Tīrīšana ik pēc 4 stundām

LV

IKDIENAS PĀRBAUDES

Pirms motora iedarbināšanas pārbaudiet:

- Vai skrūves un uzgriežņi nav atskrūvējušies vai bojāti
- Vai nav degvielas vai motoreļļas noplūdes
- Vides drošība



2.1

← Motoram nepieciešamais eļļas līmenis



2.2

← Pietiekams degvielas līmenis



4.4

← Gaisa filtra elementa tīrība



Gaisa filtra porolona elementa tīrīšanai nelietojiet uzliesmojošu šķīdinātāju.

PĀRVIETOŠANA



5.1

← Pārvietošana



Apturiet motoru

Pagaidiet, līdz iekārta atdziest

Atvienojiet aizdedzes sveci



5.2

← Stiprinājuma vietas

SAJŪGA KABEĻA REGULĒŠANA



6.1

Ja mašīna nevirzās uz priekšu vai virzās slikti:

- 1- Apturiet mašīnu un atvienojiet sveci.
- 2- Atbloķējiet kabeļa spriegotāja uzgriežņi un pievelciet kabeli
- 3- Vēlreiz pievelciet uzgriežņi
- 4- Vēlreiz pievienojiet aizdedzes sveci
- 5- Iedarbiniet mašīnu un mēģiniet vēlreiz. Ja problēma joprojām pastāv, sazinieties ar izplatītāju

ASMEŅA ASINAŠANA

Iesakām ik pēc 20 stundām aiznest asmeni pilnvarotam apkopes dienestam uzasināšanai un noregulēšanai

Обърнете особено внимание на инструкциите, предшествани от следните отметки:



ВНИМАНИЕ: Сигнализира за голяма вероятност от тежки физически наранявания и дори смъртна опасност, ако указанията не се спазват.

ПРЕДПАЗНА МЯРКА: Сигнализира за вероятност от физически наранявания и повреда на оборудването, ако указанията не се спазват.

ЗАБЕЛЕЖКА: Дава полезна информация.



: Този знак ви призовава към бдителност при някои операции.

В случай на проблем или за всички въпроси относно мотокултиватора, моля, обръщайте се към оторизиран дистрибутор.



ВНИМАНИЕ: Машината е конструирана, за да гарантира сигурна и надеждна работа в експлоатационни условия, съответстващи на указанията. Преди употреба на машината, моля, прочетете и разберете съдържанието на това ръководство. В противен случай ще се изложите на риск от нараняване и обриването може да се повреди.

Подготовка / Информация :

- Запознайте се с правилната употреба и командите преди да използвате машината. Научете се да бързо да изключвате двигателя.
- Машината трябва винаги да се използва съгласно препоръките, посочени в указанията.
- Не забравяйте, че потребителят носи отговорност за произшествия или опасни събития, причинени на други лица или на тяхното имущество. Негово задължение е да оценява потенциалните рискове на терена за работа и да взема всички необходими предпазни мерки, за да гарантира своята безопасност, по конкретно по наклони, плъзгави, неравни или рохкави почви.
- Никога не позволявайте машината да се използва от деца или лица, непознати с тези указания. Местното законодателство може да предвижда минимална възрастова граница за потребителя.
- Машината не трябва да се използва след приемане на лекарства или вещества, които могат да намалят бдителността или способността за реакция на потребителя.
- За да използвате машината, носете подходяща защитна екипировка и по-точно защитни обувки, дълги панталони, защитни очила и противошумова каска.
- Машината трябва да се използва за целта, за която е предвидена, да се познава почистването на храсти. Всяка друга употреба може да се окаже опасна или да доведе до повреда на машината.

Подготовка :

- Огледайте обстойно участъка, в който трябва да се използва машината и отстранете всички предмети, които могат да бъдат изхвърлени от машината (камъни, въжета, стъкло, метални предмети...).
- Преди всяка употреба винаги извършвайте визуална проверка на машината, за да се уверите, че остриетата и/или вършачките, както и техните закрепвания, дефлекторите, не са нито износени, нито повредени. Обърнете се към асоцииран сервизен техник за подмяна на износените или повредени части преди всяка следваща употреба.
- Ако машината е снабдена с бутон за изключване на двигателя, поддържайте електрическите кабели за изключване на двигателя в добро състояние, за да се гарантира изключването на двигателя.
- Проверете за липса на течове (гориво, масло...)
- Машината да не се използва без калобран или защитни капаци и да се провери дали всички фиксиращи устройства са добре затегнати.
- Преди да се започне почистването на храсти

върху даден парцел, трябва да се ограничи периметърът на опасната зона за странични лица, във връзка с указанията, посочени по-долу. Тази зона трябва да се огради с помощта на панели, като се посочи забрана за влизане вътре в нея по време на работа в обекта. Максималният обег на евентуално изхвърлени предмети може да достигне 40 метра – моля, ограничете опасния периметър според дадената тук схема.

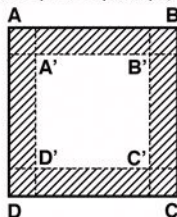

Периметър за почистване на храсти = A' - B' - C' - D'

Периметър за безопасност = A - B - C - D

Коридорите за безопасност (шрихованите зони) трябва да имат минимална широчина от 40 м.

- Избягвайте почистването на храсти в близост до зони с хора, зони на преминаване или на престой.
- Никога не използвайте машината при наличие на странични лица.

Внимание – опасност Горивото е силно възпламенимо :

- Горивото трябва да се съхранява в специални съдове, предвидени за тази цел. Те трябва да се пълнят единствено на открито и по време на операцията не бива да се пуши.
- Никога не сваляйте капачката на горивния резервоар и не доливайте гориво докато двигателят работи или докато не изстине.
- Ако има разлило по земята гориво, не се опитвайте да пускате двигателя, а преместете машината от замърсения участък и избягвайте всякакви пламъци, докато горивните пари не се разсеят напълно.
- Съхранявайте машината на сухо място. Никога не съхранявайте машината на място, където горивните изпарения могат да бъдат достигнати от пламък, искра или силен източник на топлина.
- Поставете правилно капачките на резервоара и на запасния резервоар с гориво.
- Ограничете количеството гориво в резервоара, за да намалите разплискването.
- Не запалвайте двигателя в затворено помещение, където могат да се натрупат емисии на въглероден окис.
- Въглеродният окис може да бъде смъртоносен. Осигурете добро проветрение.

Начин на работа :

- Включете двигателя внимателно, като съблюдавайте указанията на производителя и като поддържате удължените стойки на инструмента (инструментите).
- По време на пускането на мотора операторът не трябва да повдига машината и машината не трябва да се накланя, освен ако острието за рязане не е обърнато в посоката, противоположна на оператора.
- Изключвайте двигателя, когато машината е без надзор.
- Ходете – никога не тичайте с машината.
- Прителняйте машината към вас или обръщайте посоката на ходене (ако може) с особено внимание.
- Спазвайте безопасното разстояние спрямо въртящи се инструменти, зададено от дължината на ръкохватката.
- Не поставяйте ръцете или краката близо до или под въртящи се детайли.
- В случай на :
 - необичайно вибриране,
 - блокиране
 - проблеми със съединителя,
 - удар с чужд предмет,
 - повреда на кабела за изключване на двигателя (според модела),
- Изключете двигателя незабавно (ако кабелът за изключване на двигателя е сръзан, подайте коман-

да от стартера, както е описано в § "запалване на двигателя" за спиране на двигателя), оставете машината да изстине, откачете кабела на свещта, огледайте машината и зачете необходимия ремонт на правоспособен монтьор преди нова експлоатация.

- Работете единствено на дневна светлина или на изкуствена светлина с добро качество.
- Не използвайте машината при наклони, по-големи от 20% .
- Никога не различавайте храсти като телгите машината към себе си
- По наклони работете напречно на тях и никога при изкачване или слизане по тях.
- Не спирайте и не потегляйте рязко, когато сте върху наклон и тесни места за обръщане, за да избегнете преобръщане или загуба на управление. Бъдете особено внимателни при смяната на посока върху наклон.
- Върху терени с много естествени или внесени предмети или парчета (камъни, клоши, метални парчета, колове и т.н...): всяко чуждо тяло може да се превърне в опасна летяща част и/или да повреди на машината и трябва да се избягва.
- Върху мокри или наклонени терени да се внимава, тъй като има риск от падане.
- Използването на принадлежности, различни от препоръчаните, може да направи машината опасна и да предизвика повреда по машината, които няма да бъдат покрити от вашата гаранция.

Проверка / поддръжка / съхранение :

- Спрете мотора и изключете свещта преди всяка операция по проверка, почистване, смяна на инструментите (острие за рязане и/или вършачки), релгаж или поддръжка на машината.
- Изключете двигателя, издърпайте свещта и използвайте плътни ръкавици за смяна на инструмент(и).
- Поддържайте всички гайки и винтове затегнати, за да гарантирате безопасни условия на експлоатация.
- За намаляване на рисковете от пожар, поддържайте двигателя, шумозаглушителя и мястото за съхранение на гориво чисти от растителност, остатъци от масла и всеки друг лесно запалим материал.
- Повреден шумозаглушител за отработени газове трябва да се сменя от правоспособен монтьор.
- Не ремонтирайте частите. Обърнете се към специалист за смяна на частите с нови оригинални части. Смяната на частите трябва да се извърши от асоцииран сервизен техник за подмяна преди всяка следваща употреба.
- С цел безопасност не променяйте характеристиките на вашата машина. Не променяйте настройките за регулиране на оборотите на двигателя и не използвайте двигателя при надвишените обороти. Редовната поддръжка е най-важната за безопасността и запазване на нивото на експлоатационните характеристики.
- Оставете двигателя да изстине, преди да приберете машината в помещението.

Преместване, техническо обслужване, транспортиране :

- Всяка дейност по машината с изключение на почистването на храсти, трябва да се извършва при изключени режещи инструменти.
- Преместването (с изключение на почистването на храсти) трябва да се извършва според указанията в § "Преместване"
- Техническо обслужване : не повдигайте машината сам. Теглото на машината е указано на табелката на производителя и в това ръководство. Техническото обслужване трябва да се извършва, както е описано в § "Техническо обслужване".
- Товаренето и разтоварването на машината в/от ремарке трябва да се извършва с помощта на приспособена товарна рампа.
- Укрепете правилно машината за транспортиране при пълна безопасност.
- Транспортирането трябва да се извършва при изключен двигател и извадена запалителна свещ, с помощта на ремарке – да не се използва никакво друго средство за транспортиране.

ДЕФИНИРАНЕ НА ПИКТОГРАМИТЕ

BG

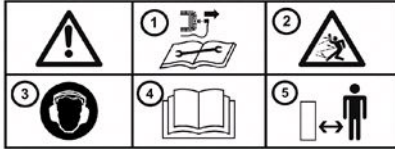

- 1 – Изваждайте свещта преди всяка работа по поддръжката и ремонта
- 2 – Въртящ се нож, внимавайте за изхвърляния материал
- 3 – Да се носят защитни слушалки
- 4 – Да се прочете ръководството на потребителя
- 5 – Спазвайте безопасна дистанция

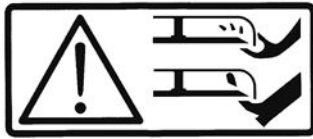

Опасност! Риск от отрязване
Въртящ се нож
Не се приближавайте до режещия инструмент

Стартер
(според модела)



Съединител за ход напред



Превключвател



Регулиране на височината на рязане



Избор на скорост



Подаване на газ
(според двигателя)

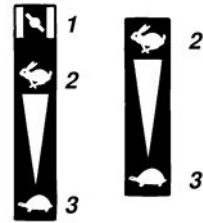

- 1 - Стартер
- 2 - Бързо
- 3 - Бавно



Да не се пипат нагорещените повърхности



Изгорелите газове са опасни
Да не се ползва в недобре проветрено помещение



Да се изключи двигателя преди зареждане



Наличието на пиктограми зависи от модела на машината

ТЕХНИЧЕСКА ИНФОРМАЦИЯ

Модел на машината	DBY51	
Тегло	50 кг	Модел на мотора MA190V-LE
Нетна мощност *	4.1 KW за работа на двигателя	3600 об/мин
Номинална мощност	3.4 KW за номинална работа на двигателя	3200 об/мин
Гарантирано ниво на звуковата мощност	NF EN ISO 3744: février 2012 99 dB(A)	
Ниво на звуково налягане на шофьорското място	83,5 dB(A)	
	NF EN ISO 3744: février 2012	Колебание в измерването 1 dB(A)
Измерено ниво на звуковата мощност	96,8 dB(A)	
	NF EN ISO 3744: février 2012	Колебание в измерването 1 dB(A)
Ниво на вибрации в ръцете на оператора	7,5 m/s ²	
	NF EN 12733+A1: mai 2009	Колебание в измерването 2 m/s ²

* Мощността на двигателя, посочена в този документ, е нетна мощност, получена при тестване на двигателят от серията по норма SAE J 1349 при дадена скорост на въртене. Мощността на друг работещ мотор може да е различна от тази посочена стойност. Реалната мощност на мотора, инсталиран в машината, ще зависи от различни фактори, като скоростта на въртене, условията на температура, влажност, атмосферно налягане, поддръжка и други.

Съответствие с емисиите за EO - фаза V



ВНИМАНИЕ: всяка промяна в мотора анулира регистрацията на EO одобрението за този продукт

№ на одобрение: E24 2016 1628 2016-1628SYA1-P 0002 0

CO² (g/Kw-hr) : 921.93

Съгласно клаузите на член 43 2016/1628, производителят ви предоставя стойността на CO², измерена в процеса на EO одобрение по вид: това измерване на CO² е резултат от тестове, проведени при един цикъл от опити в лабораторни условия върху представителна мостра от този вид мотор (семейство мотори) и не трябва да предполага или изразява никаква гаранция за производителност на конкретен мотор.

ЗАБЕЛЕЖКА: С цел непрекъснато усъвършенстване, конструкторът уточнява, че целостта на това ръководство не представлява договорно ограничение и си запазва правото да внася без предупреждение изменения в спецификациите на машините си.

Разопаковане

1.1

ВНИМАНИЕ:
 Неправилното сглобяване на тази машина може да доведе до тежки наранявания. Уверете се, че следвате старателно всички инструкции.

ВНИМАНИЕ:
 Да се внимава да не се прекъснат кабелите или да се остърже боята на машината при срязване на укрепващите ребра на сандъка.

Озн.	Съдържание на сандъка
A	Страничен дефлектор
B	Двигателен блок
C	Джоб за документи + винтове

Монтаж на кормилото

1.2

Завъртете кормилото, като избягвате повреда на кабелите, поставете го в машината и закрепете с помощта на 2 болта на желаната височина

Монтаж на страничния дефлектор

1.3

Закрепване на кабелите

1.4

Предно колело, неподвижно или подвижно

1.5

A = Неподвижно предно колело

B = Подвижно предно колело

Идентификационна табелка на машината

1.6

A - Име и адрес на производителя

B – Тип на машината

C – Сериен номер

D – Номинална мощност

E – Маса в килограми

F – Модел на машината

G - Идентификация CE

H - Година на производство

I – Търговско предназначение

Описание на елементите

1.7

1 – Лост за подаване на газ *

2 – Ръчка за запалване на преден ход

3 – Ръчка на лентовата спиратка

4 – Ръчка за регулиране на височината на рязане

5 – Картер на прекъсвача

6 – Предно колело

7 – Страничен дефлектор

8 - Двигател

9 – Жило на предавката на стартера с автоматично пренавиване

* Според двигателя

ПУСК МАШИНА



← Долейте масло до нивото

2.1



← Доливане на бензин

2.2

Супер или безоловен или SP95 E 10



← Отворете кранчето на горивото

2.3



← Горивоподаваща помпа

2.4

- Ако моторът е студен: натиснете горивоподаващата помпа 3 пъти
- Ако моторът е горещ: не натискайте горивоподаващата помпа



По време на пускането на машината винаги бъдете в безопасната зона

BG

ЕКСПЛОАТАЦИЯ

Тази машина е предназначена за: - Рязане на трева

- Лека обработка за почистване на храсти (максимален диаметър на рязане: 15 мм)

Машината не е предназначена за професионална експлоатация



← Преден ход

3.1



Спазвайте зона за безопасност от 40 м около машината



← Регулиране на височината на рязане

3.2

СПИРАНЕ



Спиране на хода напред

4.1

Пуснете ръчката на съединителя



Спиране на мотора

4.2

Пуснете ръчката на лентовата спирачка



Затворете кранчето на горивото

4.3



Почистете въздушния филтър

4.4



Почистете капака на пусковото устройство

4.5



Почистване на всеки 4 часа

BG

ЕЖЕДНЕВНИ ПРОВЕРКИ

Преди включване на двигателя, проверете за следното:

- Да няма развити или счупени болтове и гайки
- Да няма течове на гориво и на масло от двигателя
- Безопасност за околната среда



Достатъчно ниво на моторно масло

2.1



Достатъчно ниво на горивото

2.2



Чистота на въздушните филтри

4.4



Не използвайте запалим разтворител за почистване гъбата на въздушния филтър

ДВИЖЕНИЕ



Движение

5.1



Спрете мотора

Оставете машината да се охлади

Изключете свещта



Точки на подреждане

5.2

РЕГРЕРЕГЛАЖ НА СТАРОВОТО ВЪЖЕ НА СЪЕДИНИТЕЛЯ



Ако машината не се движи напред или се движи лошо:

6.1

- 1- Изключете машината и свещта
- 2- Отвийте гайката на обтегача на стартовото въже на съединителя и обтегнете кабела наново
- 3- Завийте отново гайката
- 4- Включете отново свещта
- 5- Запалете машината и опитайте отново.. Ако проблемът продължава, свържете се с търговеца

ЗАТОЧВАНЕ НА НОЖА

Препоръчваме да заточвате и балансираете вашия нож на всеки 20 часа в професионално ателие

ВКАЗІВКИ ПО ТЕХНІЦІ БЕЗПЕКИ

Зверніть особливу увагу на вказівки, що супроводжуються цими написами:



УВАГА: Вказує на високу вірогідність серйозних тілесних ушкоджень і навіть смертельну небезпеку у разі недотримання інструкцій.

ОБЕРЕЖНО: Вказує на небезпеку тілесних ушкоджень або псування устаткування у разі недотримання інструкцій.

ПРИМІТКА: Містить корисну інформацію.



: Цей знак закликає вас до обережності при виконанні певних операцій.

У разі виникнення проблем, а також з будь-яких питань відносно мотокультиватора звертайтеся до офіційних дилерів.



УВАГА: Надійна робота машини гарантується тільки при дотриманні умов експлуатації, вказаних в інструкції. Перш ніж використати машину, уважно прочитайте це керівництво. Інакше ви наражаєте себе на небезпеку отримання травм і можете пошкодити устаткування.

Інструктаж / Загальні відомості :

- До початку роботи з машиною ознайомтеся з коректним використанням і механізмами управління машини. Дізнайтеся, як швидко вимкнути двигун.
- Машина може використовуватися тільки відповідно до рекомендацій керівництва по експлуатації.
- Необхідно пам'ятати, що особа, що використовує машину, несе відповідальність за нещасні випадки і ушкодження, що стосуються інших осіб та їх майна. На цю особу покладається обов'язок оцінити потенційні ризики роботи на даній місцевості і прийняти всі запобіжні заходи, необхідні для забезпечення безпеки, особливо на схилах, нерівних і слизьких поверхнях, пухких ґрунтах.
- Не дозволяйте користуватися машиною дітям та особам, які не ознайомилися з даною інструкцією. Місцевим законодавством може бути встановлений мінімальний вік для роботи з такими машинами.
- Не допускається використання машини при прийомі медикаментів або інших засобів, які можуть погіршувати реакцію або мати усыпляючий ефект.
- При експлуатації машини для видалення кущів використовуйте відповідні засоби індивідуального захисту, зокрема, захисне взуття, довгі брукси, захисні окуляри і навушники для захисту слуху.
- Використайте машину тільки для тих цілей, для яких вона призначена, тобто для видалення кущів. Використання у будь-яких інших цілях може наразити вас на небезпеку або привести до поломки устаткування.

Підготовка :

- Необхідно ретельно оглянути ділянку, на якій використовуватиметься машина, і очистити її від предметів, які можуть бути захоплені машиною (камені, дроти, скло, металеві предмети і т. д.).
- Перед кожним використанням завжди виконуйте візуальний огляд машини, щоб переконатися у відсутності зносу і пошкоджень лез і / або ціпів, а також їх кріплення і дефлекторів. Перед новим використанням майстер, який має допуск, повинен замінити зношені або пошкоджені деталі.
- Якщо машина забезпечена кнопкою відключення двигуна, стежте за станом кабелів відповідної системи, щоб при необхідності гарантовано відключити двигун.
- Переконайтеся у відсутності витоків (бензину, олії і так далі).
- Не допускається використання машини без захисних накладок або кожухів. Необхідно переконаватися, що усі кріпильні деталі надійно зафіксовані.

Перш ніж почати видалення кущів на ділянці, дотримуючись приведених нижче рекомендацій, обмежте периметр зони, яка може бути небезпечною для сторонніх. Обмежте зону виконання робіт за допомогою табличок, на яких буде вказана заборона доступу в зону під час виконання робіт.

При виконанні робіт предмети можуть відкидатися механізмом на відстань до 40 метрів. Обмежте небезпечний периметр відповідно до приведеної навпроти схеми.

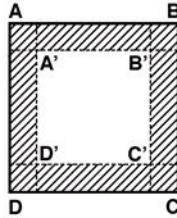

Периметр видалення кущів = $A' - B' - C' - D'$

Периметр безпеки = $A - B - C - D'$

Коридори безпеки (заштриховані зони) повинні мати мінімальну ширину 40 м.

- Уникайте видалення кущів поблизу від місць проживання, руху людей або стоянки автомобілів.
- Ніколи не використовуйте машину у присутності сторонніх.

Увага, небезпека! Бензин є легкозаймистою речовиною :

- Бережіть пальне в спеціально призначених для цього місткостях. Заповнюйте бак тільки на відкритому повітрі. Під час цієї операції забороняється палити.
- Не відкривайте кришку бензобака і не наливаєте туди бензин, коли двигун працює і коли бак ще не остигнув.
- Якщо бензин розлився на землю, не намагайтеся запустити двигун. Виведіть машину з цієї зони і виключіть появу там джерел займання, поки бензинові пари не вивітряться.
- Зберігайте машину в сухому місці. Ні в якому разі не зберігайте машину в місці, де пари бензину можуть досягти джерела полум'я, іскри і сильного джерела тепла.
- Щільно закривайте кришки на бензобаку і каністрі з бензином.
- Не заливайте повний бак, щоб звести до мінімуму розбрикування з нього бензину.
- Не залишайте двигун працюючим в замкнутих просторах, де можуть збиратися пари окислу вуглецю.
- Окисел вуглецю може бути смертельно небезпечним. Забезпечте в приміщенні достатню вентиляцію.

Використання :

- Запускати машину слід з обережністю і відповідно до інструкцій виробника, тримаючи ноги на безпечній відстані від знарядь.
- У процесі запуску двигуна оператор не повинен піднімати машину; її не можна нахилити, коли ріжуче лезо повернено від оператора.
- Необхідно відключати двигун, коли машина залишається без нагляду.
- При роботі з машиною можна переміщатися тільки кроком і ні в якому разі не бігом.
- Підтягувати машину до себе і змінювати напрям руху (якщо ця функція передбачена) можна лише з великою обережністю.
- Слід дотримуватися безпечної дистанції щодо обертових знарядь, що задається довжиною керма.
- Неприпустимо поміщати руки або ноги поруч з рухомими деталями або під ними.
- У випадку :
 - аномальної вібрації,
 - заклинювання,
 - проблем зчеплення,
 - зіткнення з чужорідним предметом,
 - пошкодження кабелю відключення двигуна (в залежності від моделі),

- негайно зупиніть двигун (якщо кабель відключення двигуна пошкоджений, потягніть важіль стартера, як описано в § «Включення двигуна», щоб зупинити двигун), дайте машині охолонути, від'єднайте провід, ведучий до свічки запалювання, огляньте машину і до наступного використання виконайте необхідний ремонт в уповноважені ремонтної службі.

- Працювати можна тільки при денному світлі або хорошему штучному освітленні.
- Не використовуйте машину на ухилах, що перевищують 20%.
- Ніколи не видаляйте кущі, переміщаючи машину у напрямку до себе
- Слід працювати тільки упоперек схилу, а не в гору або під уклон.
- Різно не зупиняйте і не запускайте машину, коли вона знаходиться на ухилі. Уповільніть рух на ухилах і при різких поворотах для запобігання перекидання або втрати керування машиною. Будьте особливо пильні при зміні напрямку руху на ухилах.
- На ділянці, де є предмети або сміття природного походження (камені, гілки дерев, металеві відходи, кілочки і т. д...): слід уникати будь-яких сторонніх предметів, які можуть стати небезпечними, якщо вони будуть відкинуті машиною, та / або можуть її пошкодити.
- На похилих і мокрих ділянках існує ризик падіння.
- Використання іншого приладдя, відмінного від рекомендованого, може перетворити вашу машину на джерело небезпеки і викликати такі її ушкодження, які не підпадають під дію гарантії.

Огляд / технічне обслуговування / зберігання :

- Зупиніть двигун і від'єднайте провід від свічки перед будь-яким оглядом, чищенням, заміною інструментів (ріжуче лезо і / або ціпи), регулюванням або обслуговуванням машини.
- Щоб замінити знаряддя, зупиніть двигун, від'єднайте свічку запалювання і надіньте товсті рукавички.
- Слідкуйте за затягуванням всіх гайок і гвинтів, щоб забезпечити безпеку експлуатації.
- Щоб зменшити ризик займання, двигун, глушник та місце зберігання пального повинні бути очищені від залишків рослин, надмірної оливи та будь-яких інших займистих речовин.
- Міняйте несправні глушники вихлопу в уповноважені ремонтній службі.
- Не ремонтуйте деталі самостійно. Замінійте деталі на оригінальні від виробника. Перед кожним новим використанням майстер, який має допуск, повинен виконувати їх заміну.
- В цілях забезпечення вашої безпеки забороняється модифікувати характеристики машини. Не допускається зміна налаштувань швидкості двигуна і використання двигуна на підвищених швидкостях. В цілях забезпечення безпеки і працездатності на належному рівні необхідно регулярно виконувати процедури обслуговування.
- Давайте остигнути двигуну перед тим, як поставити машину в закриті приміщення.

Пересування, вантаження, транспортування :

- Будь-які дії на машині, за винятком видалення кущів, повинні виконуватися з відключеним різальним інструментом.
- Переміщення (коли видалення кущів не виконується) повинне виконуватися відповідно до інструкцій розділу «Переміщення».
- Вантаження : не піднімати машину силами однієї людини. Вага машини вказана на ідентифікаційній табличці виготівника і в цьому керівництві. Транспортування повинне здійснюватися відповідно до інструкцій розділу «Транспортування».
- Вантаження машини на причіп і зняття з причепа повинні здійснюватися з використанням відповідних похилих сходів.
- Правильно закріпіть машину на причепі, щоб забезпечити повну безпеку транспортування.
- Транспортування повинне здійснюватися на причепі, з вимкненням двигуном і від'єднанням свічкою запалення. Інші засоби транспортування не допускаються.

ЗНАЧЕННЯ ПІКТОГРАМ

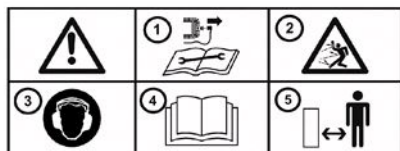

- 1 – Від'єднати свічку запалювання перед виконанням будь-яких робіт з обслуговування або ремонту
- 2 – Обертове лезо: можливий викид гострих предметів
- 3 – Надягати протишумові навушники
- 4 – Прочитати посібник з експлуатації
- 5 – Дотримуватися безпечної дистанції

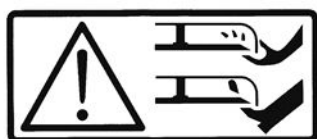

Небезпечно! Ризик травмування кінцівок
Обертається лезо
Не наближатися до різального знаряддя

Пусковий пристрій
(в залежності від версії)



Зчеплення переднього ходу



Автоматичний вимикач



Регулювання висоти різання



Вибір швидкості



Акселератор
(в залежності від двигуна)

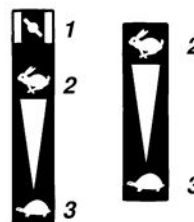

- 1 - Стартер
- 2 - Швидко
- 3 - Повільно



Не торкатися гарячих поверхонь



Вихлопні гази небезпечні
Не використовувати в місці з недостатньою вентиляцією



Перед заправкою паливом
вимкнути двигун

UK



Залежно від моделі машини у посібнику використовуються не всі наведені піктограми

ТЕХНІЧНІ ДАНІ

Модель машини	DBY51	
Маса	50 кг	Модель двигуна MA190V-LE
Корисна потужність *	4.1 кВт для числа обертів двигуна	3600 об/хв
Номинальна потужність	3.4 кВт для числа обертів двигуна	3200 об/хв
Гарантований рівень акустичної потужності	NF EN ISO 3744: février 2012 99 дБ(А)	
Рівень звукового тиску на робочому місці оператора	83,5 дБ(А)	
	NF EN ISO 3744: février 2012	Похибка вимірювання 1 дБ(А)
Виміряний рівень акустичної потужності	96,8 дБ(А)	
	NF EN ISO 3744: février 2012	Похибка вимірювання 1 дБ(А)
Рівень вібрації рук оператора	7,5 м/с ²	
	NF EN 12733+A1: mai 2009	Похибка вимірювання 2 м/с ²

* Потужність двигуна, зазначена у цьому документі, являє собою корисну потужність, отриману шляхом випробування серійного двигуна відповідно до вимог стандарту SAE J 1349 при обертанні з заданою швидкістю. Потужність іншого виготовленого двигуна може відрізнятися від вказаного значення. Фактична потужність двигуна, встановленого на машині, залежатиме від різних факторів, а саме: швидкості обертання, температурних умов, рівня вологості, атмосферного тиску, якості технічного обслуговування тощо.

Відповідність вимогам ЄС щодо викидів — Фаза V



УВАГА! Будь-яка зміна характеристик двигуна скасовує типову сертифікацію ЄС цього продукту

№ сертифікації: E24 2016 1628 2016-1628SYA1-P 0002 0

CO² (г/кВт-год): 921.93

Відповідно до положень статті 43 2016/1628 виробник надає дані про виміряне значення CO², визначене під час затвердженого ЄС процесу приймання за типом: це вимірювання CO² є результатом випробувань, проведених у визначений випробувальний цикл у лабораторних умовах на репрезентативному зразку двигуна відповідного типу (сімейства двигунів), і не означає й не виражає будь-якої гарантії щодо технічних характеристик конкретного двигуна.

ПРИМІТКА: прагнучи до постійного удосконалення виробник уточнює, що вся інформація, яка міститься в цьому посібнику, носить довідковий характер, і він залишає за собою право вносити будь-які зміни у технічні характеристики своїх машин без попереднього повідомлення.

Розпакування

1.1



УВАГА!
Неправильне складання цієї машини може призвести до серйозних травм.
Необхідно ретельно виконувати всі вказівки.



УВАГА!
Слід проявляти обережність, щоб не пошкодити кабелі й не подряпати лакофарбове покриття машини при відкриванні ящика.

Поз.	Вміст ящика
A	Бічний дефлектор
B	Блок двигуна
C	Пакет з документами + набір гвинтів

Монтаж керма

1.2

Переверніть кермо, намагаючись не пошкодити кабелі, вставте його в машину і закріпіть за допомогою 2 болтів на бажаній висоті

Монтаж бічного дефлектора

1.3

Закріплення кабелів

1.4



← Переднє нерухоме або обертове колесо

1.5

A = Переднє нерухоме колесо

B = Переднє обертове колесо



← Заводський щиток машини

1.6

- A – Назва та адреса виробника
- B – Тип машини
- C – Серійний номер
- D – Номінальна потужність
- E – Маса в кілограмах
- F – Модель машини
- G – Позначка «CE»
- H – Рік випуску
- I – Комерційне найменування



← Перелік елементів

1.7

- 1 – Важіль газу *
- 2 – Важіль зчеплення переднього ходу
- 3 – Гальмівний важіль леза
- 4 – Важіль регулювання висоти різання
- 5 – Кожух леза
- 6 – Переднє колесо
- 7 – Бічний дефлектор
- 8 – Двигун
- 9 – Шнур пускача з автоматичним змотуванням

* В залежності від двигуна

ЗАПУСК МАШИНИ



2.1

Заливання оливи й рівень



2.2

Заправка паливом

Марка «Супер», паливо без свинцю або SP95 E 10



2.3

Відкрити паливний кран



2.4

Насос підкачки палива

- При холодному двигуні натисніть на насос підкачки палива 3 рази
- При розігрітому двигуні натискати на насос підкачки не потрібно



2.5

Натиснути на гальмівний важіль леза й потягти за ручку пускача



При запуску машини слід завжди перебувати в безпечній зоні

UK

ВИКОРИСТАННЯ

Ця машина призначена для:

- підстригання трави
- видалення невеликих кущів (макс. діаметр різання: 15 мм)

Ця машина не призначена для професійного використання



3.1

Передній хід



Дотримуйтеся безпечної зони радіусом 40 м навколо машини



3.2

Регулювання висоти різання

ЗУПИНКА



4.1

← Зупинити передній хід

Відпустіть важіль зчеплення



4.2

← Вимкнення двигуна

Відпустіть гальмівний важіль лева



4.3

← Закрити паливний кран



4.4

← Очистити повітряний фільтр



4.5

← Очистити кожух пускача



Прибирання кожні 4 години

UK

ЩОДЕННІ ПЕРЕВІРКИ

Перед запуском двигуна необхідно виконати наступні перевірки на предмет:

- надійності затягування та цілісності болтів і гайок
- відсутності витоків палива та моторної оливи
- безпечності навколишнього середовища



2.1

← Рівень моторної оливи



2.2

← Достатній рівень палива



4.4

← Чистота фільтрувального елемента повітряного фільтра



Не використовуйте горючі розчинники для очищення поролонового фільтрувального елемента повітряного фільтра

ПЕРЕСУВАННЯ



5.1

← Пересування



Вимкніть двигун

Дайте машині охолонути

Від'єднайте свічку запалювання



5.2

← Місця кріплення

РЕГУЛЮВАННЯ ТРОСА ЗЧЕПЛЕННЯ



6.1

Якщо машина не рухається або рухається погано:

- 1- Зупиніть машину та від'єднайте свічку запалювання
- 2- Ослабте гайку натяжного пристрою троса зчеплення
- 3- Знову затягніть гайку
- 4- Знову під'єднайте свічку запалювання
- 5- Запустіть машину й повторіть спробу. Якщо проблему не усунуто, слід звернутися до дистриб'ютора

ЗАТОЧУВАННЯ ЛЕЗА

Рекомендується виконувати заточування і балансування леза кожні 20 годин роботи в спеціалізованій ремонтній майстерні

Декларация соответствия ЕС

Я, нижеподписавшийся (13) (2), настоящим заявляю, что описанная ниже машина соответствует положениям Директив (7)
Описание: Мотокосилка управлением; производитель (1); модель (4)
тип (5); торговое наименование (6); серийный номер (15)
лицо, уполномоченное подготовить техническую документацию (3)
ссылка на гармонизированные стандарты (8)
гарантированный уровень акустической мощности (9)
измеренный уровень акустической мощности (10)
совершено (11); дата (12); подписавший (13); подпись (14)

См. серийный № (15) на последней странице

EB atitikties deklaracija

Aš, čia pasirašęs (-iusi) (13) (2), pareiškiu, kad toliau aprašomas mechanizmas atitinka direktyvų (7) nuostatas
Aprašas. Savaeigė šienapjovė; gamintojas (1); modelis (4);
tipas (5); komercinis pavadinimas (6); serijos numeris (15)
Leidimą rengti techninius dokumentus turintis asmuo (3)
Nuorodos į darniuosius standartus (8)
Garantuotas garso galios lygis (9)
Išmatuotas garso galios lygis (10)
Parengta (11); data (12); pasirašė (13); parašas (14)

Žiūrėti serijos Nr. (15) paskutiniame lape

Декларация на ЕО за съответствие

Аз, долуподписаният (13) (2), декларирам с настоящата декларация, че машината, описана тук, съответства на разпоредбите на Директивите (7).
Описание: Моторна косачка ; Производител (1); Модел (4)
Вид (5); Търговско название (6); Серийен номер (15)
Лице, оторизирано за създаване на техническо досие (3)
Списък на използваните хармонизирани стандарти (8)
Гарантирано ниво на звуковата мощност (9)
Измерено ниво на звуковата мощност (10)
Съставено на (11); Дата (12); Подписано от (13); Подпис (14)

Виж серийния номер (15) на последната страница

EÜ vastavusdeklaratsioon

Käesolevaga kinnitan (13) (2), et alljärgnevalt kirjeldatud masin vastab direktiivide (7) sätetele.
Kirjeldus: Mootorniidukid, tootja (1), mudel (4),
tüüp (5), kaubamärk (6), seerianumber (15).
Tehnilise toimiku koostamiseks volitatud isik (3)
Viited harmoneeritud standarditele (8)
Helivõimsuse tase tagatud (9)
Helivõimsuse tase mõõdetud (10)
Koostamise paik (11), kuupäev (12), allkirjutaja (13), allkiri (14)

Vt viimaselt lehelt seerianumbrit (15).

EK atbilstības deklarācija

Es, apakšā parakstījis (13) (2), ar šo apliecinu, ka turpmāk aprakstītā mašīna atbilst Mašīnu direktīvas nosacījumiem (7).
Apraksts: Pļaujmašīna; ražotājs (1); modelis (4)
Veids (5); nekomerciāls (6); sērijas numurs (15)
Persona, kura ir pilnvarota sastādīt tehnisko dokumentāciju (3)
Norādes uz saskaņotiem standartiem (8)
Garantētais akustiskās jaudas līmenis (9)
Izmērītais akustiskās jaudas līmenis (10)
Sastādīts (11); datums (12); parakstītājs (13); paraksts (14)

Sērijas numuru (15) skatīt pēdējā lapā

Декларация про відповідність нормам ЄС

Я, нижчепідписаний (13) (2), цим заявляю, що описана нижче машина відповідає положенням Директиви щодо машинного обладнання (7).
Опис: мотокосарка керуванням; виробник (1); модель (4);
тип (5); торгова назва (6); серійний номер (15).
Уповноважена особа з правом складати технічну документацію (3)
Посилання на гармонізовані стандарти (8)
Гарантований рівень акустичної потужності (9)
Вимірний рівень акустичної потужності (10)
Складено у: (11); дата: (12); підписант: (13); підпис: (14)

Див. серійний № (15) на останній сторінці

1. Husqvarna AB

2. Husqvarna AB
Drottninggatan
56182 HUSKVARNA - SWEDEN

3. Husqvarna AB
Drottninggatan
56182 HUSKVARNA - SWEDEN

4. 4000**09**

5. MA190V-LE

6. DBY51

7. 2006/42/CE: mai 2006
2014/30/CE: février 2014

8. NF EN ISO 11449 : Octobre 1994
NF EN ISO 14982: Mai 2009
NE EN 12733+A1 : Mai 2009

9.N/A

10.N/A

11. HUSKVARNA - SWEDEN

12. 2018-01-04

13. Claes LOSDAL

14.



(15)

