

**EAC**

Руководство по эксплуатации

**555FX 555FXT**  
**555RXT 555FRM**

Прежде чем приступить к работе с машиной внимательно прочитайте инструкцию и убедитесь, что Вам все понятно.

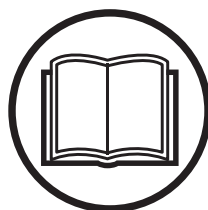

**Russian**

# ПОЯСНЕНИЕ СИМВОЛОВ

## Условные обозначения

**ПРЕДУПРЕЖДЕНИЕ!** Подрезчики, кусторезы и триммеры могут быть опасны! Небрежное или неправильное применение может привести к серьезной или смертельной травме пользователя или окружающих. Крайне важно внимательно прочитать руководство оператора.



Прежде чем приступить к работе с машиной внимательно прочитайте инструкцию и убедитесь, что Вам все понятно.



Всегда используйте:

- Защитный шлем в тех случаях, когда существует вероятность падения предметов
- Специальные шумозащитные наушники
- Проверенные защитные очки



Максимальная скорость вращения выходной оси, об/мин



Эта продукция отвечает требованиям соответствующих нормативов ЕС.



Берегитесь отскакивающих предметов и рикошетов.



Пользователь машиной должен убедиться в том, что в радиусе 15 м во время работы нет людей или животных.



Машины, оснащенные подрезчиками или лезвиями для резки травы, может резко бросать в сторону, когда лезвия входят в контакт с закрепленным объектом. Это называется отдачей. В результате контакта с лезвием можно потерять руку или ногу. Всегда следите, чтобы люди и животные находились на расстоянии не менее 15 м от машины.



Пользуйтесь специальными защитными перчатками.



Пользуйтесь не скользящими и устойчивыми сапогами.



Топливный насос

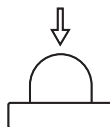

Заслонка топлива: Установите заслонку топлива в положение сытнения.



Декомпрессионный клапан: Клапан предназначен для уменьшения давления в цилиндре и облегчения запуска машины. При запуске машины всегда пользуйтесь декомпрессионным клапаном. Ручки с подогревом

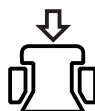

Пользуйтесь только неметаллическим, гибким режущим оборудованием, таким как головка триммера со струной триммера.



Эмиссия шума в окружающую среду согласно Директиве Европейского Сообщества. Эмиссия машины приведена в главе 'Технические характеристики' и на табличке.



Паспортная табличка с указанием серийного номера. уууу означает год производства, ww — производственную неделю.

ууууwwxxxxx

Другие символы/наклейки на машине относятся к специальным требованиям сертификации на определенных рынках.

Проверка и/или обслуживание должны выполняться только при выключенном двигателе, когда кнопка остановки находится в положении STOP.



Пользуйтесь специальными защитными перчатками.

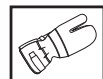

Требует регулярной чистки.

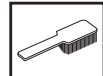

Место визуальной проверки.



Обязательно следует пользоваться проверенными защитными очками.



# СОДЕРЖАНИЕ

## Содержание

ПОЯСНЕНИЕ СИМВОЛОВ	
Условные обозначения .....	2
СОДЕРЖАНИЕ	
Содержание .....	3
Перед запуском проследите за следующим: .....	3
ВВЕДЕНИЕ	
Уважаемый покупатель! .....	4
ЧТО ЕСТЬ ЧТО?	
Что есть что на подрезчике? .....	5
Что есть что на подрезчике? .....	6
Что есть что на подрезчике? .....	7
ОБЩИЕ ПРЕДПИСАНИЯ ПО БЕЗОПАСНОСТИ	
Процедуры, выполняемые перед началом эксплуатации новых подрезчиков, кусторезов и триммеров. ....	8
Важная информация .....	8
Средства защиты оператора .....	9
Устройства безопасности машины .....	10
Резущее оборудование .....	13
СБОРКА	
Монтаж руля и ручки газа .....	16
Транспортное положение, руль .....	16
Монтаж режущего оборудования .....	17
Монтаж защиты лезвия/комбинированной защиты, лезвия для травы и опорной чашки на шарикоподшипниках .....	17
Установка щитка лезвия и лезвия для пиления .....	18
Установка лезвия для рубки и щитка лезвия (555FRM) .....	19
Установка других защит и режущего оборудования .....	19
Регулирование положения оснастки и подрезчика .....	20
Balance XT .....	20
ПРАВИЛА ОБРАЩЕНИЯ С ТОПЛИВОМ	
Правила безопасности при заправке .....	23
Топливо .....	23
Заправка .....	25
ЗАПУСК И ОСТАНОВ	
Проверка перед пуском .....	26
Запуск и остановка .....	26
МЕТОД РАБОТЫ	
Общие рабочие инструкции .....	28
ТЕХНИЧЕСКОЕ ОБСЛУЖИВАНИЕ	
Карбюратор .....	33
Глушитель .....	34
Система охлаждения .....	34

Воздушный фильтр .....	35
Угловая зубчатая передача .....	36
Ведущий вал .....	36
Свеча зажигания .....	36
Работа в зимних условиях .....	36
График технического обслуживания .....	38
ТЕХНИЧЕСКИЕ ХАРАКТЕРИСТИКИ	
Технические характеристики .....	39
Гарантия ЕС о соответствии .....	41

## Перед запуском проследите за следующим:

- Внимательно прочтите инструкцию по эксплуатации.



### ПРЕДУПРЕЖДЕНИЕ!

Продолжительное воздействие шума дает неизлечимое ухудшение слуха. Всегда пользуйтесь, поэтому, специальными наушниками.



ПРЕДУПРЕЖДЕНИЕ! Ни при каких обстоятельствах не допускается внесение изменений в первоначальную конструкцию машины без разрешения изготовителя. Пользуйтесь только оригинальными запчастями. Внесение неразрешенных изменений и/или использование неразрешенных приспособлений может привести к серьезной травме или даже к смертельному исходу для оператора или других лиц.



ПРЕДУПРЕЖДЕНИЕ! Подрезчик, кусторез или триммер, которыми пользуются небрежно или неправильно, могут оказаться опасным инструментом, который может нанести серьезную или смертельную травму пользователю или окружающим. Чрезвычайно важно, чтобы вы прочитали настоящее Руководство и поняли его содержание.

---

# ВВЕДЕНИЕ

---

## Уважаемый покупатель!

Мы поздравляем Вас с выбором инструмента Husqvarna! Фирма Husqvarna берет свое начало в 1689 году, когда король Карл XI постановил создать фабрику по изготовлению мушкетов на берегу речки Huskvarna. Место около речки Huskvarna было разумным выбором, так как энергия течения воды использовалась в производстве. В течение более 300 лет существования фабрики Husqvarna на ней производилось множество различных изделий, начиная от каминов и до современных кухонных машин, швейных машинок, велосипедов, мотоциклов и т.д. В 1956 году была выпущена первая бензомоторная газонокосилка, после чего в 1959 году была выпущена первая моторная пила. В этой области производства деятельность Husqvarna осуществляется и сегодня.

Сегодня Husqvarna является одним из ведущих в мире производителей изделий для лесных и садовых работ самого высокого качества и мощности. Цель бизнеса заключается в том, чтобы разрабатывать, производить и распространять на рынке изделия с моторным приводом для работы в лесу и в саду, а также в строительстве и в промышленном комплексе. Фирма Husqvarna также стремится быть впереди в эргономике, удобстве пользования, безопасности и экологии, и по этой причине было разработано много различных функций, которые улучшают продукцию в этих областях.

Мы убеждены в том, что Вы по достоинству оцените качество нашего изделия и мощность и останетесь довольным им на протяжении длительного времени. Приобретение какого-либо из наших изделий, дает Вам доступ к профессиональной помощи по его ремонту и обслуживанию, если в этом все-таки возникнет необходимость. Если машина была приобретена не в одном из наших специализированных магазинов, узнайте в ближайшей сервисной мастерской.

Надеемся, что Вы останетесь довольны Вашей машиной, и что она будет Вашим спутником на долгое время. Помните о том, что настоящее руководство является ценным документом. Выполняя требования инструкции (пользование, сервис, обслуживание и т.д.), Вы значительно продлите срок службы машины и поднимите ее вторичную стоимость. Когда Вы будете продавать Вашу машину, не забудьте передать инструкцию новому владельцу.

Спасибо за то, что Вы пользуетесь инструментом Husqvarna!

Husqvarna AB постоянно работает над разработкой своих изделий и поэтому оставляет за собой право на внесение изменений в форму и внешний вид без предварительных предупреждений.

# ЧТО ЕСТЬ ЧТО?

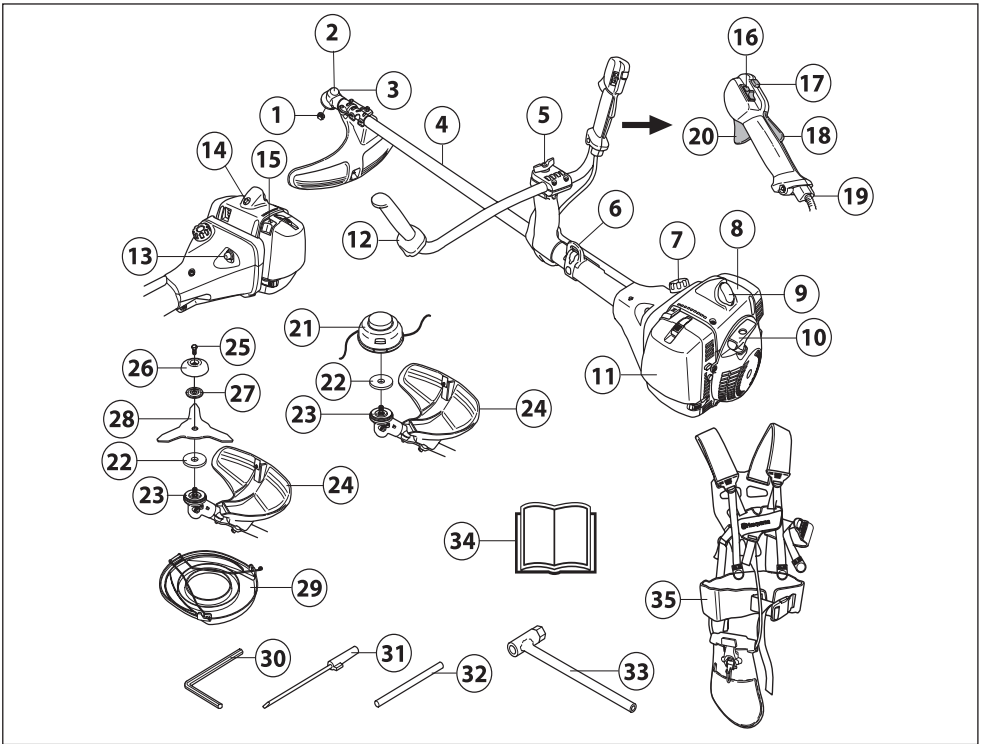

Что есть что на подрезчике? (555RXT)

- |  |                                 |
|--|---------------------------------|
| 1 Контргайка   | 18 Рычаг блокировки курка газа  |
| 2 Угловая зубчатая передача  | 19 Регулировка троса газа       |
| 3 Колпачок отверстия для консистентной смазки, угловая зубчатая передача | 20 Курок газа                   |
| 4 Трубка вала  | 21 Триммерная головка           |
| 5 Винт регулировки рукояток  | 22 Жестяной колпак              |
| 6 Подвеска для оснастки  | 23 Поводковый патрон            |
| 7 Топливный бак  | 24 Защита режущего оборудования |
| 8 Крышка цилиндра  | 25 Замыкающий болт              |
| 9 Колпачок и свеча зажигания   | 26 Опорный колпак               |
| 10 Ручка стартера  | 27 Опорный фланец               |
| 11 Крышка воздушного фильтра   | 28 Режущий диск для кошения     |
| 12 Руль  | 29 Защитный кожух               |
| 13 Топливный насос   | 30 Ключ-шестигранник            |
| 14 Декомпрессионный клапан   | 31 Отвертка для карбюратора     |
| 15 Рычаг подсоса   | 32 Стопорный штифт              |
| 16 Выключатель   | 33 Торцовый гаечный ключ        |
| 17 Кнопка стартового положения газа                                      | 34 Руководство по эксплуатации  |
|  | 35 Лямка                        |

## ЧТО ЕСТЬ ЧТО?

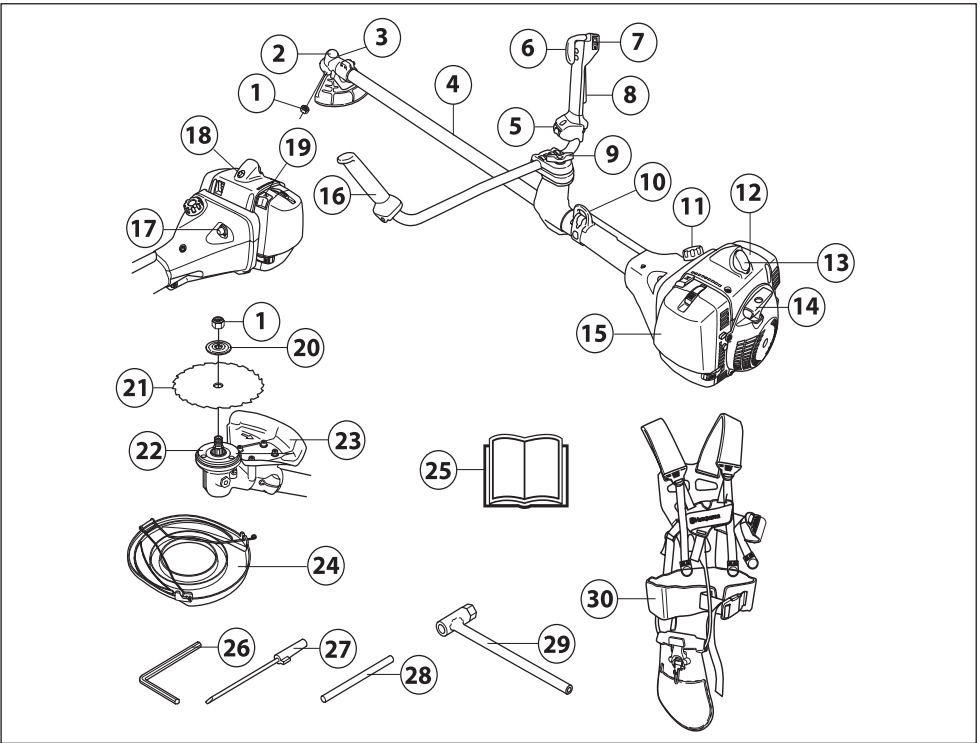

Что есть что на подрезчике? (555FX, 555FXT)

- |  |                                 |
|--|---------------------------------|
| 1 Контргайка   | 16 Руль                         |
| 2 Угловая зубчатая передача  | 17 Топливный насос              |
| 3 Колпачок отверстия для консистентной смазки, угловая зубчатая передача | 18 Декомпрессионный клапан      |
| 4 Трубка вала  | 19 Рычаг подсоса                |
| 5 Выключатель подогрева рукояток (555FXT)                                | 20 Опорный фланец               |
| 6 Курок газа   | 21 Лезвие для пиления           |
| 7 Выключатель  | 22 Поводковый патрон            |
| 8 Рычаг блокировки курка газа  | 23 Защита режущего оборудования |
| 9 Винт регулировки рукояток  | 24 Защитный кожух               |
| 10 Подвеска для оснастки   | 25 Руководство по эксплуатации  |
| 11 Топливный бак   | 26 Ключ-шестигранник            |
| 12 Крышка цилиндра   | 27 Отвертка для карбюратора     |
| 13 Колпачок и свеча зажигания  | 28 Стопорный штифт              |
| 14 Ручка стартера  | 29 Торцовый гаечный ключ        |
| 15 Крышка воздушного фильтра   | 30 Лямка                        |

# ЧТО ЕСТЬ ЧТО?

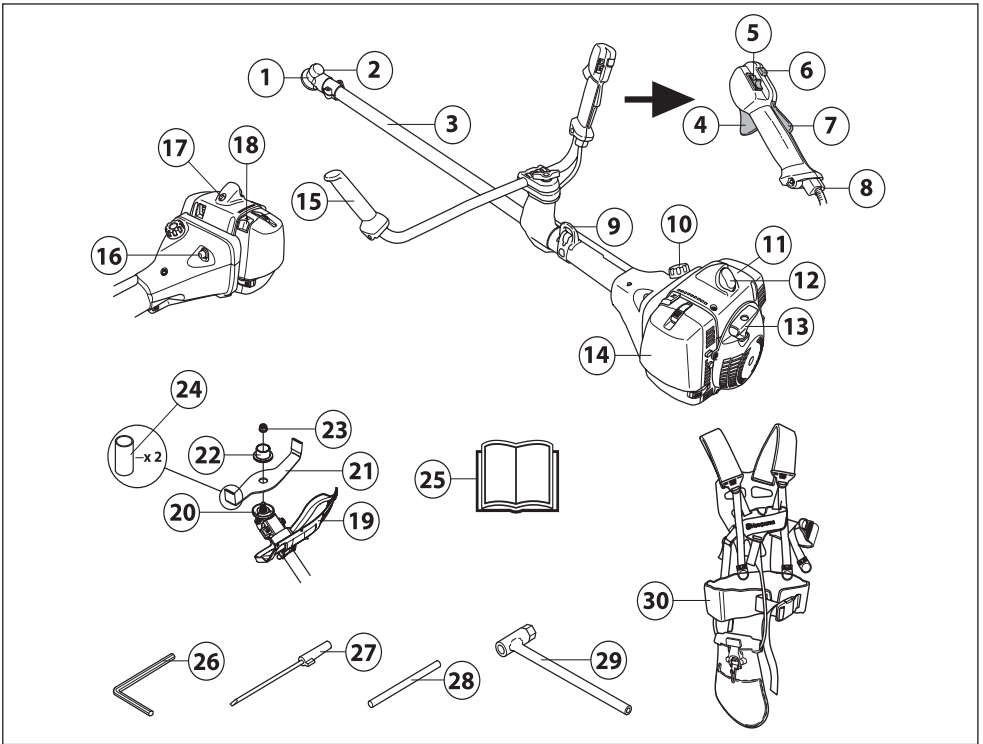

Что есть что на подрезчике? (555FRM)

- |  |                                 |
|--|---------------------------------|
| 1 Угловая зубчатая передача  | 16 Топливный насос              |
| 2 Колпачок отверстия для консистентной смазки, угловая зубчатая передача | 17 Декомпрессионный клапан      |
| 3 Трубка вала  | 18 Рычаг подсоса                |
| 4 Курок газа   | 19 Защита режущего оборудования |
| 5 Выключатель  | 20 Поводковый патрон            |
| 6 Кнопка стартового положения газа                                       | 21 Лезвие для рубки             |
| 7 Рычаг блокировки курка газа  | 22 Опорный фланец               |
| 8 Регулировка троса газа   | 23 Контргайка                   |
| 9 Подвеска для оснастки  | 24 Защитный кожух               |
| 10 Топливный бак   | 25 Руководство по эксплуатации  |
| 11 Крышка цилиндра   | 26 Ключ-шестигранник            |
| 12 Колпачок и свеча зажигания  | 27 Отвертка для карбюратора     |
| 13 Ручка стартера  | 28 Стопорный штифт              |
| 14 Крышка воздушного фильтра   | 29 Торцовый гаечный ключ        |
| 15 Руль  | 30 Лямка                        |

# ОБЩИЕ ПРЕДПИСАНИЯ ПО БЕЗОПАСНОСТИ

## Процедуры, выполняемые перед началом эксплуатации новых подрезчиков, кусторезов и триммеров.

- Внимательно прочитайте инструкцию.
- Проверьте, чтобы контргайка режущего оборудования была правильно затянута.. См. указания в разделе Сборка.



### ПРЕДУПРЕЖДЕНИЕ!

Продолжительное воздействие шума влечет за собой необратимое ухудшение слуха. Всегда пользуйтесь специальными наушниками.



**ПРЕДУПРЕЖДЕНИЕ!** Ни при каких обстоятельствах не допускается внесение изменений в первоначальную конструкцию машины без разрешения изготовителя. Пользуйтесь только оригинальными запчастями. Внесение неразрешенных изменений и/или использование неразрешенных приспособлений может привести к серьезной травме или даже к смертельному исходу для оператора или других лиц.



**ПРЕДУПРЕЖДЕНИЕ!** Подрезчик, кусторез или триммер, которыми пользуются небрежно или неправильно, могут оказаться опасным инструментом, который может нанести серьезную или смертельную травму пользователю или окружающим. Чрезвычайно важно, чтобы вы прочитали настоящее Руководство и поняли его содержание.

## Важная информация

### ВАЖНО!

Подрезчик/триммер предназначен только для триммерной стрижки, кошения травы и/или расчистки леса.

Использование может ограничиваться государственными или региональными нормативными требованиями. Соблюдайте действующие требования.

Единственными приспособлениями, которые могут использоваться вместе с двигателем в качестве привода, являются режущее оборудование, рекомендованное нами в главе Технические данные.

Никогда не работайте с машиной если вы устали, выпили алкоголь, или принимаете лекарства, воздействующие на зрение, реакцию или координацию.

Пользуйтесь средствами индивидуальной защиты. См. раздел 'Средства защиты пользователя'.

Никогда не работайте машиной, которая была модифицирована по сравнению с первоначальным вариантом.

Никогда не эксплуатируйте дефектную машину. Проводите регулярные проверки средств защиты, уход и обслуживание в соответствии с данным руководством. Некоторые операции по уходу и обслуживанию должны выполняться только квалифицированными специалистами. См. указания в разделе 'Техническое обслуживание'.

Перед началом работы необходимо установить все крышки, щитки и ручки. Убедитесь, что колпачок свечи зажигания и провод зажигания не повреждены, чтобы избежать риска поражения электрическим током.

Использование данной машины может регулироваться внутренним законодательством. Перед пуском машины ознакомьтесь с правовыми актами, которые действуют на месте проведения работ.

Пользователь машиной обязан следить за тем, чтобы в радиусе 15 м во время работы не находились люди или животные. Когда на одном и том же участке одновременно работают несколько пользователей, то безопасное расстояние равно двойной длине дерева, но не менее 15 м.

Перед началом эксплуатации проведите общий осмотр машины (см. график технического обслуживания и ремонта).



# ОБЩИЕ ПРЕДПИСАНИЯ ПО БЕЗОПАСНОСТИ



**ПРЕДУПРЕЖДЕНИЕ!** В случае вмешательства в работу двигателя данное изделие перестанет соответствовать нормативам ЕС.



**ПРЕДУПРЕЖДЕНИЕ!** Машина во время работы создает электромагнитное поле. В определенных обстоятельствах это поле может создавать помехи для пассивных и активных медицинских имплантатов. Чтобы избежать риска серьезной травмы или смерти, лицам с медицинскими имплантатами рекомендуется проконсультироваться с врачом и изготовителем имплантата, прежде чем приступать к эксплуатации этой машины.



**ПРЕДУПРЕЖДЕНИЕ!** Работа двигателя в закрытом или в плохо проветриваемом помещении может привести к смертельному исходу в результате удушья или заражения угарным газом.

## Средства защиты оператора

### ВАЖНО!

Подрезчик, кусторез или триммер, которыми пользуются небрежно или неправильно, могут оказаться опасным инструментом, который может нанести серьезную или смертельную травму пользователю или окружающим. Чрезвычайно важно, чтобы вы прочитали настоящее Руководство и поняли его содержание.

Во время работы с машиной вы должны использовать специальные одобренные средства защиты. Средства личной защиты не могут полностью исключить риск получения травмы, но при несчастном случае они снижают тяжесть травмы. Обращайтесь за помощью к дилеру при подборе средств защиты.



**ПРЕДУПРЕЖДЕНИЕ!** Всегда следите за предупреждающими сигналами или криком, когда пользуетесь защитными наушниками. Снимайте наушники сразу же после того, как будет остановлен двигатель.

### ЗАЩИТНЫЙ ШЛЕМ

Защитный шлем следует одевать при обрезке деревьев на высоте более 2 м.

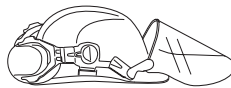

### ЗАЩИТНЫЕ НАУШНИКИ

Следует пользоваться защитными наушниками с достаточным заглушающим эффектом.



### ЗАЩИТА ГЛАЗ

Следует всегда пользоваться одобренными защитными очками. При пользовании визиром следует пользоваться также одобренными защитными очками. Под одобренными защитными очками подразумеваются очки, отвечающие нормативам ANSI 387.1 для США или EN 166 для стран ЕН.



### РУКАВИЦЫ

В случае необходимости, например, для сборки режущего оборудования, следует надеть рукавицы.



### САПОГИ

Пользуйтесь сапогами со стальным носком и с нескользкой подошвой.



### РАБОЧАЯ ОДЕЖДА

Пользуйтесь одеждой из плотной ткани и избегайте свободной одежды, которая может зацепиться за кусты или ветви. Всегда надевайте прочные брюки. Не носите украшения, шорты или сандалии, не ходите босиком. Длинные волосы не должны свисать ниже плеч.

# ОБЩИЕ ПРЕДПИСАНИЯ ПО БЕЗОПАСНОСТИ

## АПТЕЧКА ПЕРВОЙ ПОМОЩИ

Всегда имейте при себе аптечку для оказания первой медицинской помощи.



## Устройства безопасности машины

В данном разделе рассматриваются различные защитные приспособления машины, их работа, и приведены основные принципы и правила, которые необходимо соблюдать для обеспечения безопасной работы. Для того чтобы найти, где расположены элементы и механизмы машины, см. раздел «Что есть что?».

Срок службы машины может быть укорочен и риск аварии увеличен, если обслуживание машины не выполняется правильным образом и если сервис и/или ремонт не были выполнены профессионально. Если вам требуется дополнительная информация, обратитесь в ближайшую мастерскую по обслуживанию.

### ВАЖНО!

Для обслуживания и ремонта машины требуется специальная подготовка. Особенно важно это для работы с защитными приспособлениями. Если у машины обнаружатся любые из описанных ниже неисправностей, немедленно свяжитесь с вашим специалистом по обслуживанию. При покупке любого из наших изделий мы гарантируем обеспечение профессионального ремонта и обслуживания. Если поставщик, продающий вам машину, не является дилером по обслуживанию, спросите у него адрес ближайшей специализированной мастерской.



**ПРЕДУПРЕЖДЕНИЕ!** Никогда не работайте с машиной с неисправными элементами защитного оборудования. Производите проверку и выполняйте все меры по обслуживанию, описанные в данном разделе. Если в результате этих проверок будут обнаружены неисправности, немедленно вызовите специалиста для ремонта.

## Рычаг блокировки курка газа

Блокирующий рычаг газа служит для предотвращения случайного включения газа. При нажатии на предохранительный рычаг (A) (т.е. когда вы сжимаете ручку) он отпускает

рычаг газа (B). Когда вы освобождаете ручку, предохранительный рычаг и рычаг газа перемещаются в их первоначальное положение. Это перемещение осуществляется двумя независимыми возвратными пружинами. Такое устройство обеспечивает автоматическую блокировку газового дросселя на холостом ходу.

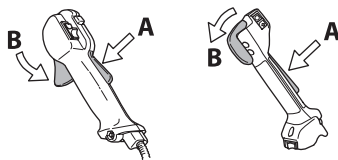

Проверьте, чтобы ручка газа в момент возвращения блокировочного рычага в исходное положение была блокирована на холостом ходу.

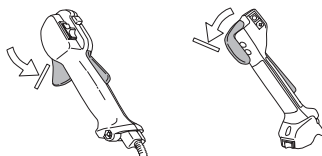

Нажмите блокировочный рычаг газа и удостоверьтесь, что он возвращается в первоначальное положение при его отпускании.

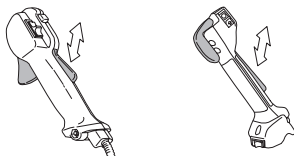

Проверьте, чтобы ручка газа и блокировочный рычаг перемещались свободно и чтобы возвратные пружины работали соответствующим образом.

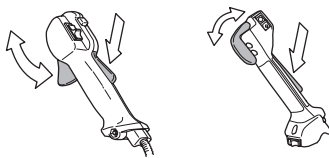

См. указания в разделе Запуск. Включите машину и полностью откройте дроссель. Отпустите рычаг дросселя и удостоверьтесь, что режущее оборудование останавливается и остается неподвижным. Если после постановки дросселя в положение холостого хода режущие оборудование продолжает вращаться, следует проверить регулировку холостого хода

# ОБЩИЕ ПРЕДПИСАНИЯ ПО БЕЗОПАСНОСТИ

карбюратора. См. указания в разделе Техническое обслуживание.

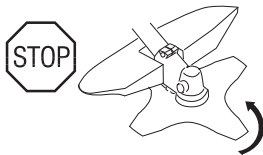
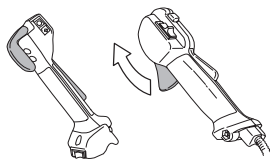

## Выключатель

Данный выключатель используется для полной остановки двигателя.

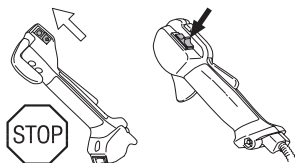

Запустите двигатель и проверьте, чтобы он остановился при переводе выключателя в положение стоп.

## Защита режущего оборудования



Эта защита предназначена для того, чтобы не допустить отбрасывания предметов в направлении пользователя. Защита предназначена также для защиты пользователя от случайного соприкосновения с режущим оборудованием.

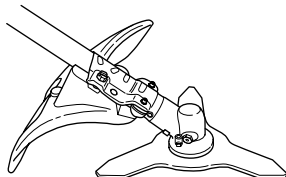

Проверьте, чтобы защита не была повреждена и чтобы на ней не было трещин. Замените защиту, если она была повреждена ударом или если на ней есть трещины.

Всегда пользуйтесь рекомендуемой защитой для каждого типа режущего оборудования. См. главу Технические данные.



**ПРЕДУПРЕЖДЕНИЕ!** Категорически запрещается использовать режущее оборудование без смонтированной рекомендуемой защиты. См. главу Технические данные. Установка неправильной или поврежденной защиты, может привести к серьезной травме.

## Система гашения вибрации



Ваша машина оснащена системой гашения вибрации на рукоятках, сконструированной для максимального удобного пользования без вибрирования машины.

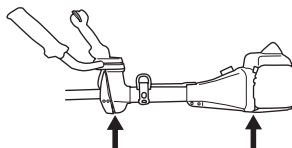

При работе с неправильно намотанной струной или неисправным режущим оборудованием уровень вибрации повышает. См. раздел Режущее оборудование.

Система виброгашения машины снижает уровень вибрации передаваемый от двигателя или режущего оборудования на рукоятки.

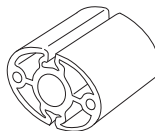

Регулярно проверяйте, чтобы на виброгасящих элементах не было трещин или деформаций. Проверьте, чтобы амортизатор был в целости и хорошо закреплен.



**ПРЕДУПРЕЖДЕНИЕ!** Длительное воздействие вибрации может привести к травме кровообращения или расстройствам нервной системы у людей с нарушенным кровообращением. В случае появления симптомов перегрузки от вибрации следует обратиться к врачу. Такими симптомами могут быть онемение, потеря чувствительности, "щекотки", "колотье", боли, потер силы или слабость, изменение цвета и состояния кожи. Обычно подобные симптомы проявляются на пальцах, руках или запястьях. При низкой температуре риск увеличивается.

# ОБЩИЕ ПРЕДПИСАНИЯ ПО БЕЗОПАСНОСТИ

## Быстрое отстегивание

В качестве элемента безопасности на груди имеется легкодоступный, быстро отстегивающийся замок, предусмотренный на случай возгорания или любой другой ситуации, требующей быстрого освобождения от машины и оснастки. См. указания в разделе Регулирование положения оснастки и подрезчика. На некоторых оснастках имеется также быстроотстегивающийся замок около крюка для подвешивания.

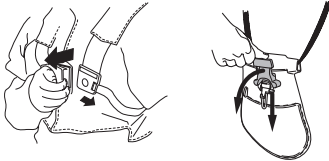

Удостоверьтесь, что привязные ремни оснастки были правильно расположены. Когда машина будет отрегулирована, проверьте работу системы быстрого отстегивания оснастки.

## Глушитель



Глушитель предназначен для снижения уровня шума и отвода в сторону от работающего человека выхлопных газов. Глушитель, оборудованный катализатором, предназначен также для уменьшения содержания в выхлопах вредных веществ.



В странах с жарким и сухим климатом вероятность возникновения пожаров очевидна. Поэтому мы оборудуем некоторые глушители т.н. искроулавливающей сеткой. Проверьте, оборудован ли глушитель вашей машины такой сеткой.

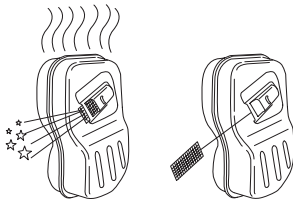

При наличии глушителя такого типа очень важно строго соблюдать инструкции по проверке, уходу и обслуживанию. См. Указания в

разделе Проверка, уход и обслуживание защитных приспособлений машины.

Никогда не используйте машину с дефектным глушителем.



Периодически проверяйте, чтобы глушитель был надежно закреплен на корпусе машины.

Если глушитель на вашей машине дополнительно оборудован искрогасящим фильтром, его следует регулярно прочищать. Забившийся фильтр может вызвать перегрев двигателя и привести к серьезным повреждениям двигателя.



**ПРЕДУПРЕЖДЕНИЕ!** Глушитель катализатора сильно нагревается в процессе работы и после работы некоторое время остается горячим. Это происходит и в режиме холостого хода. Соприкосновение может вызвать ожог кожи. Помните об опасности пожара!



**ПРЕДУПРЕЖДЕНИЕ!** В глушителе есть химикаты, которые могут вызывать раковые заболевания. Избегайте контакта с этими элементами в случае повреждения глушителя.



**ПРЕДУПРЕЖДЕНИЕ!** Помните о следующем:

Выхлопные газы двигателя горячи и могут содержать искры, который могут стать причиной пожара. Поэтому машину никогда не следует запускать внутри помещения или рядом с легковоспламеняемым материалом.

# ОБЩИЕ ПРЕДПИСАНИЯ ПО БЕЗОПАСНОСТИ

## Контргайка



На некоторых видах режущего оборудования для крепления используется контргайка.

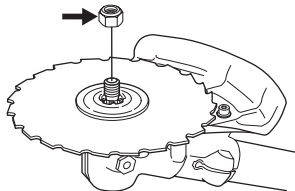

При сборке надо затягивать гайку против направления вращения режущего оборудования. При разборке надо отвинчивать гайку в направлении вращения режущего оборудования. (ЗАМЕЧАНИЕ! Гайка имеет левостороннюю резьбу.) При ослаблении и затягивании гайки лезвия для пиления, рука может быть травмирована зубьями лезвия. Старайтесь, чтобы при этой работе ваша рука всегда была защищена щитком лезвия. Эта задача облегчается за счет использования длинного торцового ключа. На иллюстрации стрелкой показан участок, в котором следует располагать торцовый ключ при ослаблении и затягивании гайки.

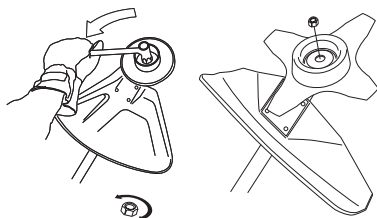

Нейлоновая прокладка контргайки не должна быть изношена настолько, чтобы ее можно было поворачивать вручную. Прокладка должна выдерживать усилие минимально 1,5 Нм. Гайку следует заменить после ее использования приблизительно 10 раз.

## Замыкающий болт



Замыкающий болт опорной чашки шарикоподшипниках должен быть надежно затянут.

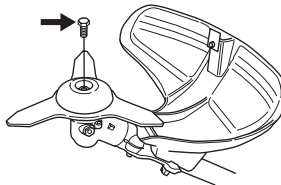

## Режущее оборудование

В настоящем разделе описано то, как Вы, благодаря правильному обслуживанию и использованию правильного режущего оборудования:

- Снизить риск отдачи машины.
- Достичь максимального эффекта при пилении.
- Продлить срок службы пилы и пильного аппарата.

### ВАЖНО!

Пользуйтесь режущим оборудованием только с нами предназначенной для него защитой! См. главу Технические данные.

Пользуйтесь указаниями инструкции для режущего оборудования для правильной установки струны и выбора правильного диаметра струны.

Зубья лезвия должны быть правильно заточены! Следуйте наши инструкции. Правила затачивания приведены также на упаковке лезвия.

Поддерживайте правильную разводку! Выполняйте указания наших инструкций и пользуйтесь рекомендованным шаблоном для разводки.



**ПРЕДУПРЕЖДЕНИЕ!** Всегда выключайте двигатель перед тем, как приступить к работе над какой-либо частью режущего оборудования. Оно продолжает вращаться даже при отпущенном дросселе. Удостоверьтесь в том, что режущие оборудование остановилось полностью и отсоедините провод от свечи зажигания, прежде чем приступить к работе с ним.

# ОБЩИЕ ПРЕДПИСАНИЯ ПО БЕЗОПАСНОСТИ



**ПРЕДУПРЕЖДЕНИЕ!** Неправильное режущее оборудование или неправильно заточенные зубья лезвия увеличивают риск отдачи.

## Режущее оборудование

Лезвие для пилы предназначено для срезания кустарников и тонких деревьев.

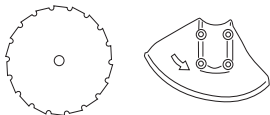

Лезвие и нож для травы предназначены для выкашивания сильной травы.



Лезвия для рубки предназначены для выкашивания сильной травы и срезания кустов.



Головка триммера предназначена для триммерной стрижки.



## Общие правила



Пользуйтесь режущим оборудованием только с нами предназначенной для него защитой! См. главу Технические данные.



Режущие зубья лезвия должны быть правильно заточены! Пользуйтесь нашими рекомендациями и шаблоном для затачивания. Неправильно заточенное или поврежденное лезвие увеличивает риск несчастных случаев.

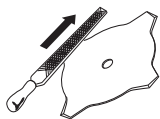

Соблюдайте правильную разводку пилы! Выполняйте наши инструкции и пользуйтесь рекомендуемым инструментом для разводки. Неправильно осуществленная разводка пилы увеличивает риск заклинивания и отдачи и наносит вред лезвию пилы.

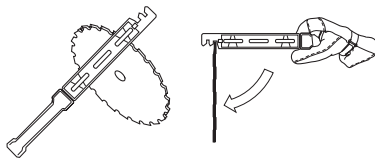

Проверьте режущее оборудование на наличие повреждений или трещин. Поврежденное режущее оборудование следует обязательно заменить.

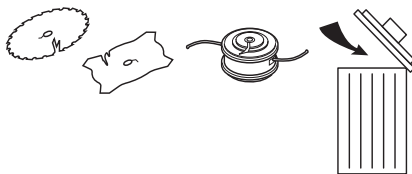

## Затачивание ножа и лезвия травы



- На упаковке режущего оборудования описано как правильно производить затачивание. Лезвие и нож затачиваются плоским напильником с односторонним узором.
- Для сохранения балансировки, все углы должны быть заточены одинаково.

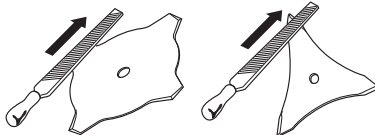

**ПРЕДУПРЕЖДЕНИЕ!** Всегда выбрасывайте погнутое, перекошенное, треснувшее, разорванное или поврежденное иным образом лезвие. Не пытайтесь выпрямить перекошенное лезвие для повторного использования. Пользуйтесь только исправными лезвиями предписанного типа.

# ОБЩИЕ ПРЕДПИСАНИЯ ПО БЕЗОПАСНОСТИ

## Затачивание лезвия пилы



- На упаковке режущего оборудования описано как правильно производить затачивание.

Правильно заточенное лезвие является условием эффективной работы и позволяет избежать ненужного износа лезвия и подрезчика.



- Удостоверьтесь в том, что у лезвия есть хорошая опора, когда вы пользуетесь напильником. Пользуйтесь круглым напильником на 5,5 мм с держателем.

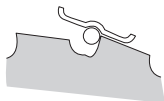

- Угол затачивания 15°. Зубья затачиваются один вправо и один влево. Если лезвие сильно побито камнями, верхняя сторона зубца может, в исключительных случаях, нуждаться в затачивании плоским напильником. В таких случаях это надо делать до затачивания круглым напильником. Затачивание верхней поверхности должно выполняться одинаково на всех зубьях.

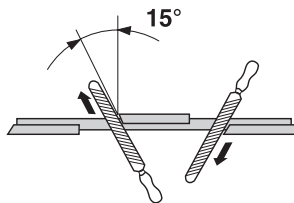

Отрегулируйте разводку. Она должен составлять 1 мм.

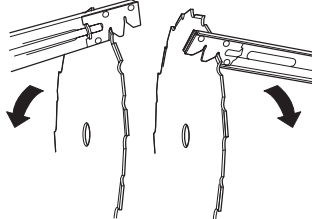

## Триммерная головка

### ВАЖНО!

Обязательно убедитесь в том, что струна триммера плотно и равномерно намотана на барабан, поскольку в противном случае возможны вредные вибрации.

- Пользуйтесь только рекомендованными головками триммера и струнами. Они проверены изготовителем на соответствие размерам конкретного двигателя. Это особенно важно при использовании полностью автоматизированной головки триммера. Пользуйтесь только рекомендованным режущим оборудованием. См. главу Технические данные.



- Обычно для меньшей машины требуются небольшие головки триммера и наоборот. Это связано с тем, что при кошении с использованием струны двигатель должен отбрасывать струну в радиальном направлении от головки триммера, встречая при этом сопротивление со стороны скашиваемой травы.
- Длина струны также важна. Более длинная струна требует более мощного двигателя, чем короткая струна такого же диаметра.
- Удостоверьтесь, что нож, размещенный на защите триммера, не поврежден. Он используется для обрезки струны до нужной длины.
- Для увеличения срока службы струны ее можно в течение нескольких дней вымачивать в воде. Это сделает ее плотнее, и она дольше продержится.

## СБОРКА

### Монтаж руля и ручки газа



Обратите внимание! На некоторых моделях ручка газа смонтирована с завода.

- Снимите винт в задней части ручки газа.
- Наденьте ручку газа на правую сторону руля (см. рисунок).

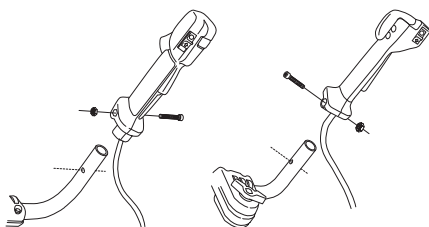

- Совместите отверстие фиксирующего винта в рукоятке с отверстием в руле.
- Поставьте винт в отверстие с задней стороны на рукоятке.
- Закрутите винт через рукоятку и руль. Затяните.
- Снимите ручку с крепления руля.
- Установите руль как показано на рисунке. Смонтируйте детали крепления и слегка затяните ручку.

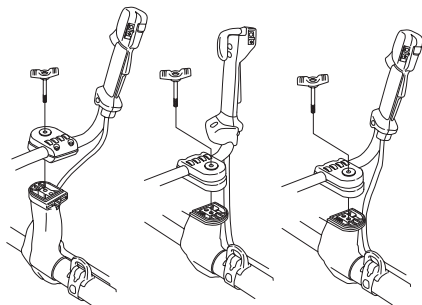

- Надеть оснастку и подвесить машину на подвесном крюке. После этого произвести точную регулировку, чтобы машина

находилась в удобном для работы положении, будучи подвешенной в оснастке.



- Затяните ручку.

### Транспортное положение, руль



- Руль можно легко повернуть и разместить вдоль вала для облегчения перевозки и хранения.
- Открутите ручку. Поверните руль по часовой стрелке так, чтобы ручка газа находилась напротив двигателя.
- После этого повернуть руль вокруг вала. Затянуть ручку.

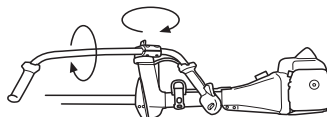

- Смонтируйте транспортную защиту на режущем оборудовании.



## Монтаж режущего оборудования



### ПРЕДУПРЕЖДЕНИЕ!

При установке режущего оборудования, исключительно важно, чтобы направляющая поводкового патрона/опорного фланца была посредине отверстия режущего оборудования. Неправильно установленное режущее оборудование может стать причиной серьезной и/или смертельной травмы.

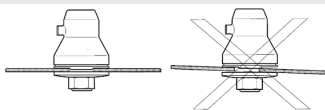

**ПРЕДУПРЕЖДЕНИЕ!** Категорически запрещается использовать режущее оборудование без смонтированной рекомендуемой защиты. См. главу Технические данные. Установка неправильной или поврежденной защиты, может привести к серьезной травме.

**ВАЖНО!** Для работы с лезвием для пиления или с лезвием для кошения травы, на машине должен быть руль правильного типа, щиток для лезвия и оснастка.

## Монтаж защиты лезвия/комбинированной защиты, лезвия для травы и опорной чашки на шарикоподшипниках



- Навесьте щиток триммера/комбинированный щиток (А) на два крючка на держателе (М). Согните щиток вокруг вала и закрепите его винтом (L) на противоположной стороне вала. Пользуйтесь стопорным штырем (С).

Вложите стопорный штырь в паз на головке винта и затяните. См. рисунок.

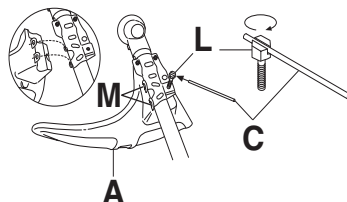

- Обратите внимание! Всегда пользуйтесь рекомендуемой защитой для каждого типа режущего оборудования. См. главу Технические данные.
- Установите ведущий диск (В) на выходящий вал угловой передачи.
- Отрегулируйте по центру жестяной колпак (Р) на направляющей ножа на поводке.
- Поворачивайте выходной вал до тех пор, пока одно из отверстий в поводковом патроне не совместится с отверстием в корпусе зубчатой передачи.
- Вставить стопорный штифт (С) в отверстие, чтобы зафиксировать выходной вал.
- Установите нож (D) с поводковым патроном (В). Убедитесь, что нож расположен по центру, совместив его с указателем на поводковом патроне.
- Установите опорный фланец (F) на выходном валу так, чтобы он находился напротив ножа.

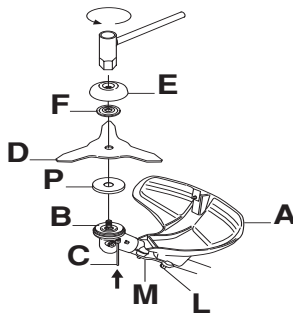

- Навинтите опорную чашку (Е) на витки выходного вала (**ВНИМАНИЕ!** Левая резьба). Затяните ее моментом 35-50 Нм (3,5-5,0 кгм). Используйте торцовый ключ из набора инструментов. Учтите, что стопорный штифт (С) должен оставаться в отверстии корпуса, чтобы фиксировать поводковый патрон. Держите ручку торцового ключа как можно

## СБОРКА

ближе к щитку лезвия/комбинированному щитку.

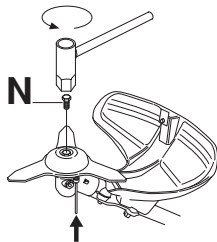

**ПРЕДУПРЕЖДЕНИЕ!** Затяните замыкающий болт (N) в центральном отверстии опорной чашки. Затяните его моментом 35-50 Нм (3,5-5,0 кгм). **ВНИМАНИЕ!** Левая резьба. Если замыкающий болт не фиксирует опорную чашку, есть опасность, что она отвинтится. Это приведет к освобождению ножа, что может вызвать серьезные травмы или даже травмы со смертельным исходом для оператора или других лиц.

### Установка щитка лезвия и лезвия для пиления



Обратите внимание! Всегда пользуйтесь рекомендуемой защитой для каждого типа пещущего оборудования. См. главу Технические данные.

#### 555FX, 555FXT

- Щиток лезвия (A) монтируется 4-мя болтами (L), как показано на рисунке.

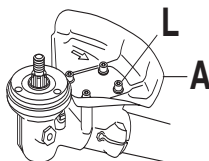

#### 555RXT

- Установите на корпусе передачи держатель (R) и крепление (J) с помощью 2 болтов (H).

- После этого укрепите щиток лезвия (A) 4 болтами (L) на держателе (N).

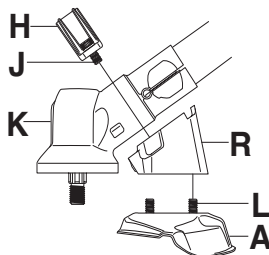

- Надеть на выходной вал поводковый патрон (B).
- Поворачивать вал лезвия до тех пор, пока одно из отверстий в поводковом патроне не совместится с отверстием в корпусе зубчатой передачи.
- Вставить стопорный штифт (C) в отверстие, чтобы зафиксировать выходной вал.
- Установите лезвие (D) и опорный фланец (Ф) на выходной оси.

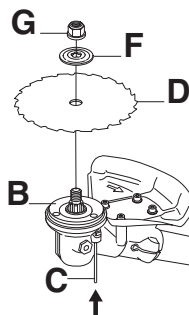

- Надеть гайку (Г). Момент затяжки гайки равен 35-50 Нм (3,5-5 кгм). Пользуйтесь торцовым ключом из набора инструмента. Держите ручку ключа как можно ближе к щитку лезвия. Гайка затягивается при вращении торцевого ключа против направления вращения триммера (**ВНИМАНИЕ!** левосторонняя резьба).

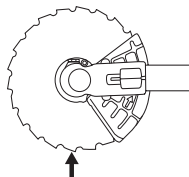

При ослаблении и затягивании гайки лезвия для пиления, рука может быть травмирована зубьями лезвия. Старайтесь, чтобы при этой работе ваша рука всегда была защищена щитком лезвия. Эта задача облегчается за счет

## СБОРКА

использования длинного торцевого ключа. На иллюстрации стрелкой показан участок, в котором следует располагать торцевой ключ при ослаблении и затягивании гайки.

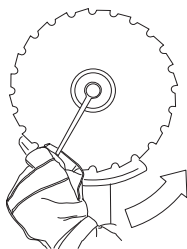

### Установка лезвия для рубки и щитка лезвия (555FRM)



- Установите на корпусе передачи держатель (K) и крепление (J) с помощью 4 болтов (H).

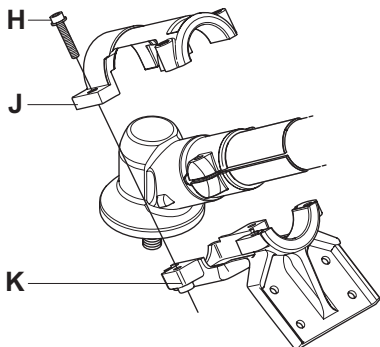

- После этого укрепите щиток лезвия для рубки (A) 4 болтами на держателе, как показано.

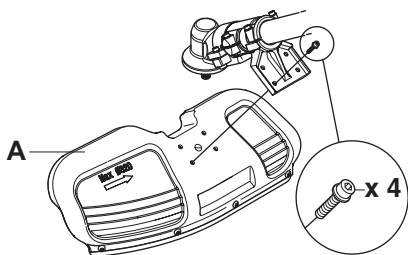

- Надеть на выходной вал поводковый патрон (B).

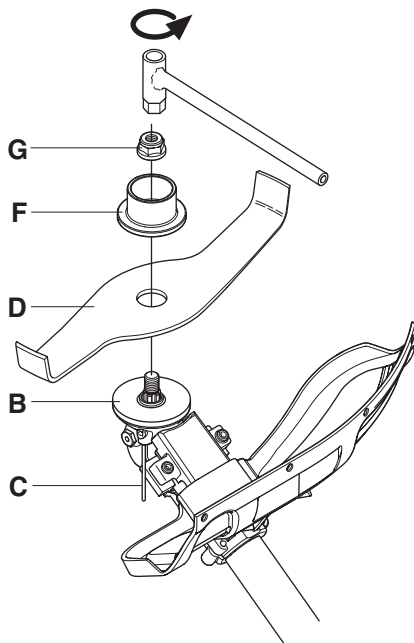

- Поворачивать вал лезвия до тех пор, пока одно из отверстий в поводковом патроне не совместится с отверстием в корпусе зубчатой передачи.
- Вставить стопорный штифт (C) в отверстие, чтобы зафиксировать выходной вал.
- Установите лезвие для рубки (D) и опорный фланец (F) на выходной оси.
- Закрепите гайку (G). Момент затяжки гайки равен 35-50 Нм (3,5-5 кг/м). Используйте торцевой ключ из набора инструментов. Держите ручку ключа как можно ближе к щитку лезвия для рубки.

### Установка других защит и режущего оборудования



- Установите защиту триммера/комбинированную защиту (A) для работы с головкой триммера/пластмассовыми ножами. Навесьте щиток триммера/комбинированный щиток (A) на два крючка на держателе (M). Согните щиток вокруг вала и закрепите его винтом (L) на противоположной стороне вала. Пользуйтесь

## СБОРКА

стопорным штырем (С). Вложите стопорный штырь в паз на головке винта и затяните. См. рисунок.

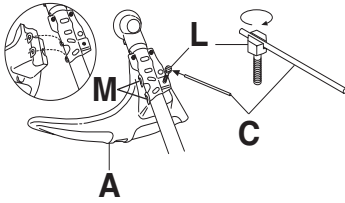

- Надеть на выходной вал поводковый патрон (В).

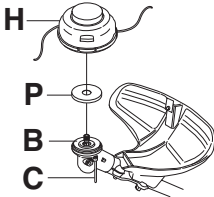

- Отрегулируйте по центру жестяной колпак (Р) на направляющей ножа на поводке.
- Поворачивать вал лезвия до тех пор, пока одно из отверстий в поводковом патроне не совместится с отверстием в корпусе зубчатой передачи.
- Вставить стопорный штифт (С) в отверстие, чтобы зафиксировать выходной вал.
- Закрутите головку триммера/пластмассовые ножи (Н) по резьбе навстречу направлению вращения.

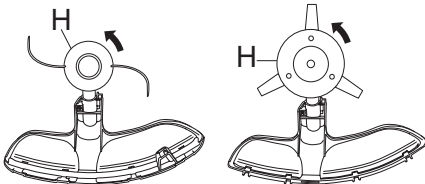

- Для снятия повторить все операции в обратном порядке.

## Регулирование положения оснастки и подрезчика



**ПРЕДУПРЕЖДЕНИЕ!** При работе подрезчик всегда должен быть подвешен на оснастке. В ином случае вы не сможете безопасно управлять подрезчиком, и это может привести к травмированию вас лично, или других. Никогда не пользуйтесь оснасткой со сломанным быстро отстегивающимся замком.

## Balance XT

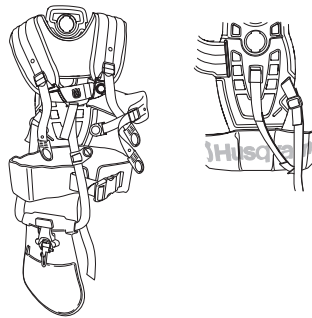

## Аварийный замок

Откройте красный рычаг замка, чтобы освободить машину из оснастки.

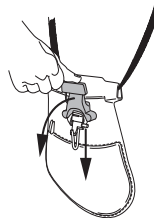

## Регулировка оснастки

- 1 Отрегулируйте длину ремня в соответствии с ростом пользователя. Поместите крепление плечевой лямки в соответствующее отверстие на задней

## СБОРКА

пластине, нажав на пружинный замок и повернув крепление.

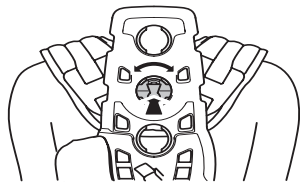

- 1 Поместите ремень для крепежного крюка в верхнее или нижнее отверстие в зависимости от того, собираетесь ли вы заниматься прореживанием леса или стрижкой травы.
- 2 Натяните набедренный ремень так, чтобы он был устойчиво закреплен.

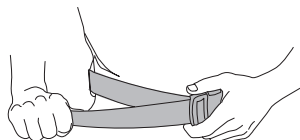

- 3 Бедренный ремень следует подвесить приблизительно в области таза.
- 4 Соедините части нагрудной пластины.

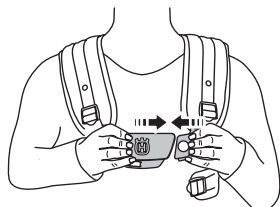

- 5 Подсоедините боковой ремень к нагрудной пластине.

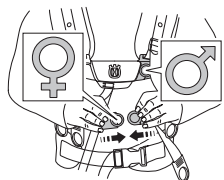

- 6 Чтобы снизить давление на грудную клетку следует подсоединить боковой ремень к ремню набедренного шитка. (подходит для женщин).
- 7 Отрегулируйте плечевой ремень так, чтобы нагрузка распределялась равномерно на

плечи. Нажмите на крюк для подвешивания, чтобы нагрузить оснастку.



- 8 Отрегулируйте длину боковых ремней в соответствии с обхватом грудной клетки и расположите нагрудную пластину по центру груди.

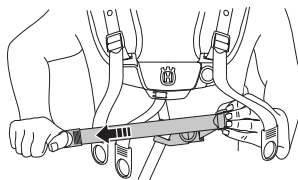

- 9 Отрегулируйте высоту крюка для подвешивания согласно инструкции. (При проведении работ по прореживанию леса подвеска должна располагаться прибл. в 10 см. ниже бедер).
- 10 Если Вы захотите опустить крюк для подвешивания, например для кошения травы, то необходимо передвинуть ремень (А) для крюка на нижнее крепление на пластинке для спины. Длину переднего ремня, подсоединенного к нагрудной пластине, также можно отрегулировать в случае необходимости.
- 11 Чтобы перенести нагрузку с плечевого ремня на набедренный ремень, эластичный ремень (Б) должен быть натянут сильнее.

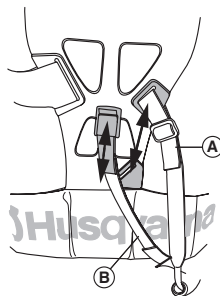

## Правильная высота

### 1 Расчистка леса

При расчистке леса машину следует нести в оснастке так, чтобы режущее оборудование было наклонено несколько вперед относительно поверхности. Отрегулируйте высоту ремнем к крюку для подвешивания на оснастке.

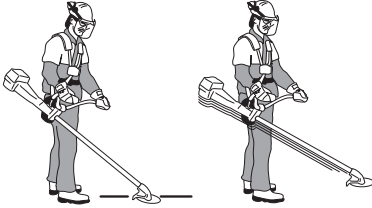

### 2 Кошение травы

При расчистке травы машину следует нести в оснастке так, чтобы режущее оборудование было параллельно поверхности.

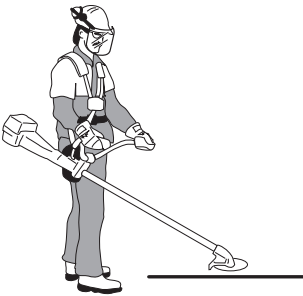

## Правильный баланс

### 1 Расчистка леса

для уравнивания машины следует переместить на машине ушко для подвешивания вперед или назад. На некоторых моделях ушко для подвешивания зафиксировано, но в нем есть несколько отверстий для крюка для подвешивания. Машина правильно уравновешена, когда она висит вертикально на крюке для подвешивания. Таким образом будет уменьшен риск пиления камня, если Вам понадобится отпустить руль.

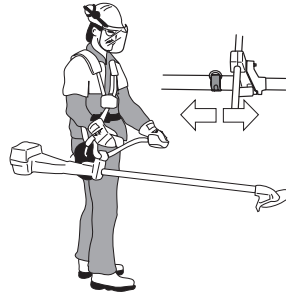

### 2 Кошение травы

Уравновесьте лезвие на удобной для резания высоте, т.е. близко к земле.



# ПРАВИЛА ОБРАЩЕНИЯ С ТОПЛИВОМ

## Правила безопасности при заправке

Никогда не включайте машину:

- 1 Если вы пролили топливо на него. Протрите брызги и оставте остатки бензина выпариться.
- 2 Если вы пролили топливо на себя или свою одежду, смените одежду. Помойте те части тела, которые были в контакте с топливом. Пользуйтесь мылом и водой.
- 3 Если на машине происходит утечка топлива. Регулярно проверяйте крышку топливного бака и шланги на предмет протекания.

## Транспортировка и хранение

- Следует хранить и транспортировать машину и топливо таким образом, чтобы не было риска контакта подтеков или паров с искрами или открытым огнем, например, у электромашин, электродвигателей, электрических и силовых переключателей/нагревателей и котлов.
- Топливо всегда следует хранить и транспортировать в специальных емкостях, предназначенных для этой цели.
- Перед тем, как направить устройство на длительное хранение, следует опорожнить топливный бак. Выясните на местной бензозаправочной станции, куда вы можете слить отработавшее топливо.
- Следите за тем, чтобы машины были хорошо очищенной, и чтобы перед ее продолжительным хранением было выполнено полное обслуживание.
- При транспортировке или хранении машины на нем всегда должно быть установлена транспортная защита режущего оборудования.
- Закрепляйте машину во время транспортировки.



**ПРЕДУПРЕЖДЕНИЕ!** Соблюдайте осторожность при обращении с топливом. Помните об опасности пожара, взрывов и вдыхания паров.

## Топливо

**ВНИМАНИЕ!** Машина оснащена двухтактным двигателем и должна всегда работать на смеси бензина и масла для двухтактных двигателей. Для получения правильного состава топливной смеси следует аккуратно отмерять количество входящего в состав масла. При приготовлении небольшого количества топливной смеси даже малая неточность может сильно повлиять на качество топливной смеси.

# ПРАВИЛА ОБРАЩЕНИЯ С ТОПЛИВОМ



**ПРЕДУПРЕЖДЕНИЕ!** Топливо и испарения топлива крайне пожароопасны и могут привести к серьезным травмам при вдыхании и контакте с кожей. Поэтому будьте осторожны при обращении с топливом и обеспечьте хорошую вентиляцию при обращении с топливом.

## Бензин



**ВНИМАНИЕ!** Пользуйтесь всегда смесью масла и очищенного бензина с минимальным октановым числом 90 (RON). для двигателей с катализатором (см. главу Технические данные) применяется только неэтилированный бензин с примесью масла. Неэтилированный бензин портит катализатор.

По возможности пользуйтесь экологическим, т.н. щелочным бензином.



- Рекомендуемое минимальное октановое число 90 (RON). Если двигатель будет работать при более низком октановом числе чем 90, двигатель может производить стук. Это приводит к увеличению температуры двигателя, что в свою очередь может привести к его серьезным неисправностям.
- При длительной работе на высоких оборотах рекомендуется использовать бензин с более высоким октановым числом.

## Масло для двухтактных двигателей

- для достижения лучшего результата и мощности, пользуйтесь маслом HUSQVARNA для двухтактных двигателей, которое специально создано для наших двухтактных двигателей с воздушным охлаждением.
- Никогда не пользуйтесь маслом, предназначенным для двухтактных лодочных двигателей с водяным охлаждением, т.н. "outboardoil" (наименование TCW).
- Никогда не применяйте масло для четырехтактных двигателей.
- Низкое качество масла или чрезмерно богатая смесь масла/топлива может создать риск поломки функции катализатора и снижения срока его службы.
- Пропорции смешивания

1:50 (2%) с маслом для двухтактных двигателей HUSQVARNA.

1:33 (3%) с другими маслами для двухтактных двигателей с воздушным охлаждением, класса JASO FB/ISO EGB.

Бензин, литр	Масло для двухтактных двигателей, литр	
	2% (1:50)	3% (1:33)
5	0,10	0,15
10	0,20	0,30
15	0,30	0,45
20	0,40	0,60

## Смешивание

- Всегда смешивайте бензин с маслом в чистой емкости, предназначенной для хранения топлива.
- Сначала всегда наливайте половину необходимого количества бензина. Затем добавьте полное требуемое количество масла. Смешайте (взболтайте) полученную смесь, после чего добавьте оставшуюся часть бензина.
- Тщательно смешайте (взболтайте) топливную смесь перед заливанием в топливный бак машины.

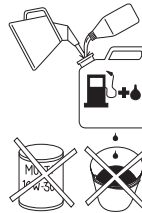

- Не готовьте запас топлива более чем на месячный срок.
- Если машина не используется в течении длительного времени, топливо нужно слить, а топливный бак вымыть.



**ПРЕДУПРЕЖДЕНИЕ!** Глушитель с катализатором сильно нагревается в процессе работы и после работы некоторое время остается горячим. Это происходит и в режиме холостого хода. Помните о риске пожара, в особенности при работе рядом с огнеопасными веществами и/или парами.



## Заправка



**ПРЕДУПРЕЖДЕНИЕ!** Для уменьшения риска возникновения пожара нужно учесть следующие меры предосторожности:

Смешать топливо и залить его за пределами помещения в месте, в котором исключена возможность искрообразования и воспламенения.

Не курите и не оставляйте теплых предметов вблизи топлива.

Перед дозаправкой всегда останавливайте двигатель.

Перед заправкой следует обязательно выключить двигатель и дать ему охладиться в течение нескольких минут.

При заправке крышку топливного бака следует открывать медленно, чтобы постепенно стравить избыточное давление.

После заправки плотно затяните крышку топливного бака.

Перед запуском всегда относите машину в сторону от места заправки.

- Пользуйтесь топливным баком с защитой от переполнения.
- Если вы пролили топливо на него. Протрите брызги и оставте остатки бензина выпариться.
- Очистить крышку топливного бака. Наличие загрязнений в топливном баке ведет к перебоям в работе двигателя.
- Удостоверьтесь, что топливо хорошо смешано, встряхивая емкость перед заправкой топливного бака.

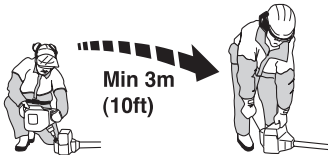

# ЗАПУСК И ОСТАНОВ

## Проверка перед пуском



- Проверьте лезвие, чтобы в основании зубьев или посередине у отверстия не было трещин. Трещины обычно возникают если при затачивании у основания зубьев был оставлен очень острый угол или же при работе с незаточенным режущим лезвием. При обнаружении трещин выбросьте поврежденное лезвие.

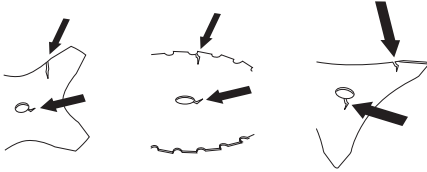

- Проверьте опорный фланец, чтобы на нем не было трещин по причине износа или чрезмерной затяжки. При обнаружении трещин выбросьте опорный фланец.

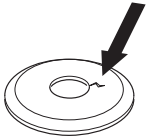

- Проверьте, чтобы контргайка не потеряла своего усилия. Фиксирующее усилие гайки должно быть как минимум 1,5 Нм. Гайку следует затягивать с усилием в 35-50 Нм.



- Проверьте защиту лезвия, чтобы она не была повреждена и чтобы на ней не было трещин. При обнаружении трещин, или если защита лезвия была подвержена сильному удару, замените ее.

Проверьте головку триммера и защиту триммера, чтобы они не были повреждены и чтобы на них не было трещин. При образовании трещин или же если головка триммера или защита триммера были подвержены сильному удару, их следует заменить.

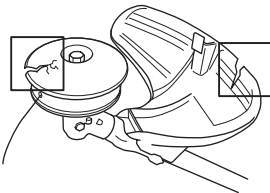

- Никогда не пользуйтесь машиной без защиты или же с поврежденной защитой.
- Все колпаки перед запуском машины должны быть правильно смонтированы и без повреждений.

## Запуск и остановка



**ПРЕДУПРЕЖДЕНИЕ!** Перед запуском инструмента должны быть полностью совмещены колпак сцепления и трубка вала, поскольку, в противном случае, возможны ослабление сцепления и травмирование.

Перед запуском всегда относите машину в сторону от места заправки. Поставьте машину на устойчивую поверхность. Следите за тем, чтобы режущее оборудование не зацепило никакой предмет.

Следите за тем, чтобы в зоне работы не было посторонних, в ином случае возникает риск серьезных травм. Зона риска 15 метров.

## Холодный двигатель

**Зажигание:** Перевести выключатель зажигания в положение включения.

**Заслонка топлива:** Установите заслонку топлива (A) в положение сытнения.

**Топливный насос:** Сожмите несколько раз резиновую грушу (B) топливного насоса пока в нее не начнет поступать топливо. Грушу нет необходимости заполнять полностью.

**Декомпрессионный клапан (C):** Его необходимо нажать, чтобы уменьшить давление в цилиндре и облегчить запуск машины. При запуске машины всегда пользуйтесь декомпрессионным клапаном. После запуска машины он автоматически вернется в свое первоначальное положение.

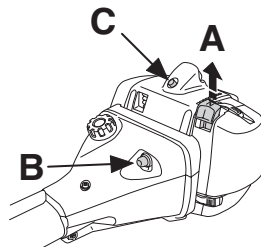

# ЗАПУСК И ОСТАНОВ

## Теплый двигатель

Используйте ту же процедуру, что и при холодном двигателе, но без постановки воздушной заслонки в закрытое положение.

Газ запуска: (555FX, 555FXT, 555RXT, 555FRM)

Пусковое положение дросселя при запуске достигается за счет установки заслонки в закрытое положение и последующего ее возвращения в исходное положение.

Газ запуска: (555RXT, 555FRM)

Для того, чтобы прийти в стартовое положение газа, необходимо вначале прижать ограничитель газа и регулятор газа, а затем прижать кнопку стартового положения газа (А). После этого ограничитель газа и регулятор газа следует отпустить, и затем отпустить также кнопку стартового положения газа. Функция стартового газа сейчас включена. Чтобы перевести двигатель обратно в режим холостого хода, следует прижать ограничитель газа и регулятор газа.

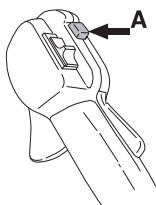

## Запуск



**ПРЕДУПРЕЖДЕНИЕ!** При запуске двигателя с включенным подсосом или в положении пуска, режущее оборудование начинает сразу же вращаться.

Прижмите корпус машины к земле левой рукой (**ВНИМАНИЕ!** Не ногой!). Ухватите ручку стартового шнура правой рукой и медленно потяните его, пока не почувствуете сопротивление (захваты вступают в действие), затем потяните шнур резким движением. Никогда не накручивайте стартовый шнур вокруг руки.

Возвратите рычаг подсоса в исходное положение сразу же после того, как произойдет заignание и произведите новую попытку запуска, пока двигатель не заведется. Когда двигатель начнет работать, откройте полностью дроссель и стартовый газ будет автоматически отключен.

**ВНИМАНИЕ!** Не снимайте полностью шнур и не выпускайте ручки стартера при полностью

вытянутом шнуре, это может привести к повреждению машины.



## Останов

Двигатель останавливается путем выключения зажигания.

555RXT, 555FRM

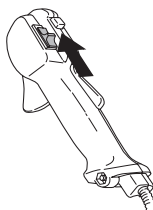

555FX, 555FXT

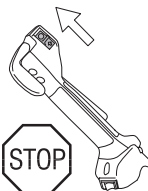

## Ручки с подогревом

555FXT

Модели, оснащенные нагревательными элементами в ручках, имеют выключатель подогрева на ручке газа. В обе ручки вмонтированы нагревательные элементы, автоматически поддерживающие при включенном подогреве температуру примерно 70°.

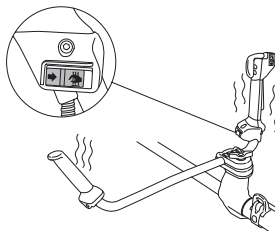

# МЕТОД РАБОТЫ

## Общие рабочие инструкции

### ВАЖНО!

В этом разделе описаны основные правила техники безопасности при работе подрезчиком и триммером.

Если вы окажетесь в ситуации, в которой вы почувствуете неуверенность, остановитесь и запросите совет специалиста. Свяжитесь с вашим дилером или мастерской по обслуживанию.

Не пытайтесь решить какую-либо задачу, если вы считаете, что она находится за пределами ваших возможностей.

Перед работой с инструментом, вы должны понять разницу между расчисткой поросли в лесу, кошением травы и триммерной обработкой газонов.

## Основные правила безопасности



### 1 Оглянитесь вокруг:

- Проверьте, чтобы поблизости не было людей, животных или других объектов, которые могут повлиять на вашу работу.
  - Чтобы удостовериться, что никто не сможет оказаться в соприкосновении с режущим оборудованием или предметами, которые могут отбрасываться режущим оборудованием при работе.
  - Обратите внимание! Никогда не пользуйтесь машиной в ситуации, при которой вы не сможете позвать на помощь при несчастном случае.
- 2 Проверьте участок работы. Уберите все свободно лежащие предметы, как например камни, разбитое стекло, гвозди, стальную проволоку, веревки и прочее, которые могут быть отброшены или затянуты в режущее оборудование.
- 3 Не эксплуатируйте машину в плохих погодных условиях, таких, как густой туман, сильный дождь, порывистый ветер, сильный холод и т.д. Работа в плохую погоду сильно утомляет и вызывает дополнительный риск, напр. от скользкого грунта или непредсказуемого направления падения дерева и т.д.
- 4 Убедитесь, что вам возможно стоять стабильно. Проверьте, нет ли вокруг вас возможных помех и препятствий (корней, камней, веток, ям и т.д.) если вам вдруг

будет нужно быстро переместиться. Будьте особенно внимательны при работе в склоне.



- 5 Соблюдайте максимальную осторожность при пилении напряженных стволов. Напряженный ствол может внезапно sprужинить, вернувшись в первоначальное положение до или после пиления. Если вы стоите с неправильной стороны или начинаете пиление в неправильном месте, дерево может ударить вас или машину так, что вы потеряете управление. Обе ситуации могут привести к серьезной травме.

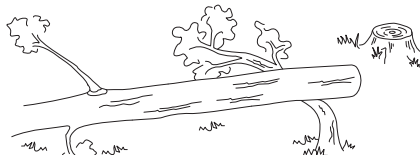

- 6 Сохраняйте хорошее равновесие и надежную опору ног.
- 7 Всегда держите машину двумя руками. держите машину с правой стороны от тела.



- 8 При работе подрезчик всегда должен быть подвешен на оснастке. В ином случае вы не сможете безопасно управлять подрезчиком, и это может привести к травмированию вас лично, или других. Никогда не пользуйтесь

# МЕТОД РАБОТЫ

оснастка со сломанным быстро отстегивающимся замком.

- 9 Режущее оборудование должно находиться ниже пояса.
- 10 Перед переноской отключите двигатель. Перед переносом на большое расстояние и транспортировкой следует использовать транспортную защиту.
- 11 Не следует опускать машину на землю при работающем двигателе, за исключением случаев, когда он хорошо виден.



**ПРЕДУПРЕЖДЕНИЕ!** Ни пользователь машины и никто другой не должен пытаться убирать в сторону отпиленный материал когда мотор работает или когда вращается режущее оборудование, так как это может привести к серьезным травмам..

Перед тем как убирать материал, намотавшийся вокруг оси ножа, остановите мотор и режущее оборудование, так как в ином случае создается риск травм. Угловая передача может нагреться во время работы и оставаться горячей некоторое время. Это создает риск получения ожога при контакте.



**ПРЕДУПРЕЖДЕНИЕ!** Остерегайтесь отбрасываемых предметов. Пользуйтесь всегда одобренными защитными очками. Никогда не наклоняйтесь над щитом режущего оборудования. Камни, мусор и пр. могут отбрасываться в глаза и привести к слепоте или в серьезным травмам.

В зоне работы не должны находиться посторонние. Дети, животные, зрители и помощники должны быть вне зоны работы на расстоянии более 15 м. Если кто-либо приближается к вам во время работы, немедленно остановите машину. Никогда не поворачивайтесь с машиной, не посмотрев вначале назад, и не убедившись в том, что в зоне риска никого нет.



**ПРЕДУПРЕЖДЕНИЕ!** Иногда в пространстве между защитой и режущим оборудованием застревают ветки или трава. Перед тем, как вы будете прочищать, остановите двигатель.

## Методы работы



**ПРЕДУПРЕЖДЕНИЕ!** Машины, оснащенные подрезчиками или лезвиями для резки травы, может резко бросать в сторону, когда лезвия входят в контакт с закрепленным объектом. Это называется отдачей. Отдача может быть достаточно сильной, чтобы отбросить машину или оператора в любом направлении, в результате чего может быть потерян контроль над машиной. Отдача может быть неожиданной, если лезвие зацепится за что-либо, застрянет или запутается. Отдача наиболее вероятна в случае, если плохо видно подрезаемый материал.

Избегайте пиления участком лезвия между цифрой 12 и 3 по циферблату часов. При пилении этим участком на толстых стволах из-за скорости вращения лезвия возможна отдача.

- Перед тем, как приступить к расчистке, следует проверить очищаемый участок, его состояние, наклон, наличие камней, ям и т.п.
- После этого приступайте к работе, начиная с самого легкого участка, чтобы создать открытое поле и улучшить видимость при расчистке.
- В процессе работы перемещайтесь назад-вперед поперек участка, каждый ход должен охватывать рабочий участок в 4-5 метров. Это достигается при полном использовании всей рабочей площади захвата машины в обоих направлениях и обеспечивает оператора удобным и меняющимся рабочим участком для работы.

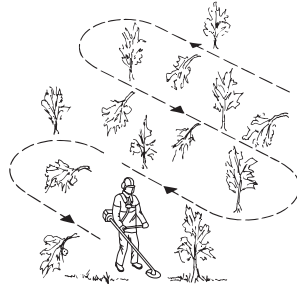

- Длина пути должна составлять приблизительно 75 м. По мере выполнения работы перемещайте заправочную канистру.
- На склонах путь следует прокладывать под прямым углом к склону. Гораздо легче

## МЕТОД РАБОТЫ

работать поперек склона, чем поднимаясь и опускаясь по склону.

- Путь должен быть спланирован таким образом, чтобы вы могли избежать канав и иных препятствий. Кроме того, надо согласовывать путь с направлением и силой ветра, так чтобы срезанные стволы падали на уже очищенную территорию.

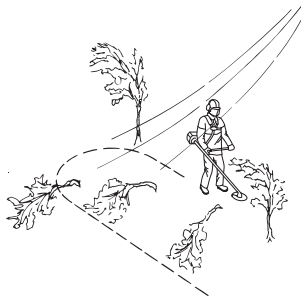

### Очистка леса лезвием для пиления

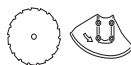

- При применении лезвия к толстым стволам возрастает риск отдачи. Поэтому следует избегать применения участка лезвия между цифрой 12 и 3 по цифербладу часов.

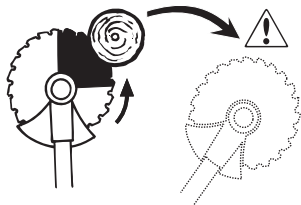

- Для того, чтобы дерево упало налево, нижнюю часть дерева следует отодвинуть вправо. Наклоните лезвие и резким движением переместите его по диагонали вниз и вправо. В то же время прижмите к стволу щиток лезвия. Используйте участок лезвия между цифрами 3 и 5 по цифербладу часов. Перед началом пиления увеличьте обороты до максимальных.

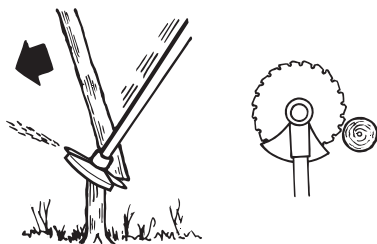

- Для того, чтобы дерево упало направо, нижнюю часть дерева следует сдвинуть влево. Наклоните лезвие и резким движением переместите его по диагонали вниз вправо. Используйте участок лезвия между цифрами 3 и 5 по цифербладу часов, так чтобы направление вращения лезвия перенесло нижнюю часть дерева влево.

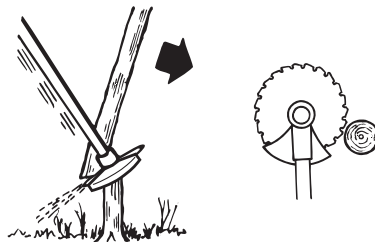

- Для того, чтобы дерево упало вперед, нижнюю часть дерева следует потянуть назад. Потяните лезвие назад быстрым и резким движением.

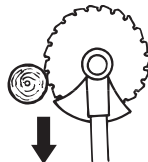

- Большие стволы следует резать с двух сторон. Определите, в каком направлении должен упасть ствол. Сначала следует применить пилу со стороны падения. Затем пилите с другой стороны, чтобы повалить ствол. Падающее давление должно соответствовать толщине ствола и твердости данной породы дерева. Для небольших стволов требуется большое давление, в то время, как для крупных стволов требуется меньшее давление.

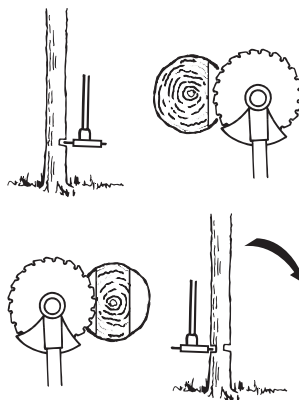

# МЕТОД РАБОТЫ

- Если стволы стоят плотно, учитывайте это при выборе скорости продвижения.
- Если лезвие замят в пропиле, никогда не дергайте машину, пытаясь освободить ее. Вы можете в таком случае повредить лезвие, угловую передачу, вал или руль. Отпустите рукоятки, ухватите обеими руками вал и медленно потяните машину, чтобы освободить ее.

## Резание кустарника лезвием для пиления



- Тонкие стволы и кустарники скашиваются. Работайте по принципу маятника, раскачиванием из стороны в сторону.
- Попытайтесь срезать несколько стволов одним движением.
- При срезании лиственных кустарников, расчистьте сначала место вокруг. Спилите вначале высокие крайние пни, чтобы не допустить застревания. Затем спилите пни до желаемой высоты. После этого попытайтесь начать расчистку с середины кустарника. Если это не получается, срежьте более высокие пни и дайте стволам возможность упасть на землю. Это снизит риск застревания режущего диска.

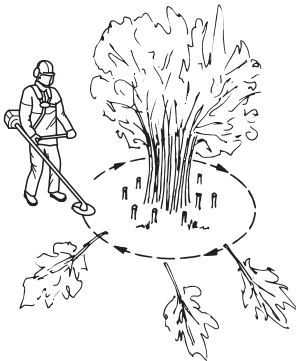

## Подрезка травы лезвием для травы



- Лезвия и ножи для травы не должны использоваться для срезания стволов.
- Лезвие для травы предназначено для всех видов высокой или сильной травы.
- Производите кошение маятниковым движением из стороны в сторону, движение справа налево будет рабочим движением и

движение влево направо будет возвратом. Лезвие должно срезать траву своим левым краем (на циферблате часов - между 8 и 12).

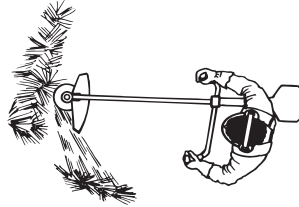

- Если наклонить лезвие несколько влево при подрезке, то срезанная трава будет укладываться ровными рядами, что облегчит ее стребание.
- Старайтесь работать в одном ритме. Стойте устойчиво, поставив стопы ног на некотором расстоянии друг от друга. После возвратного движение передвиньтесь вперед и опять станьте в устойчивом положении.
- Опорная чашка должна прилегать к земле. Она предохраняет лезвие от соприкосновения с землей.
- Уменьшите риск закручивания материала вокруг лезвия, выполняя следующие указания:
  - 1 Работайте всегда на полных оборотах газа.
  - 2 Старайтесь не проходить по уже срезанной траве при возвратном движении.
- Перед тем, как начать собирать срезанную траву, остановите двигатель и снимите лямку.

## Триммерная обработка газонов триммерной головкой



### Триммерная стрижка

- Держите головку триммера непосредственно над землей под углом. Работу выполняет конец струны. Дайте струне возможность работать с собственной скоростью. Не прижимайте струну к выкашиваемому участку.



- Струна может легко скашивать траву и сорняки у стен, забора, деревьев и бордюров, однако он может также повредить чувствительную кору на деревьях и кустарниках и повредить столбы заборов.

## МЕТОД РАБОТЫ

- Риск повреждения растений уменьшается за счет укорачивания струны до 10-12 см и уменьшения числа оборотов двигателя.

### Очистка

- При очистке производится удаление всей нежелательной растительности. Держите головку триммера непосредственно над землей, покачивая ей. Пусть конец струны ударяется о землю вокруг деревьев, столбов, статуй и т.п. **ЗАМЕЧАНИЕ!** Такой прием усиливает износ струны.



- Струна изнашивается быстрее и должна выдвигаться чаще при работе среди камней, кирпича, бетона, металлических заборов и т.п. чем при работе среди деревьев и деревянных заборов.
- При триммерной стрижке и очистке следует не полностью открывать дроссель (80%), чтобы продлить срок службы струны и уменьшить износ головки триммера.

### Режущее оборудование

- Триммер идеально подходит для срезания такой травы, до которой трудно добраться, пользуясь обычной газонокосилкой. В процессе срезки держите струну параллельно земле. Избегайте прижимания головки триммера к земле, поскольку можно испортить газон и повредить инструмент.

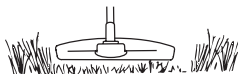

- Не допускайте постоянного соприкосновения головки триммера с землей в процессе срезки. Постоянное соприкосновение может привести к повреждению и износу головки триммера.

### Подметание

- Вентилирующее действие вращающейся струны может быть использовано для быстрой и легкой очистки. Держите струну параллельно над подметаемым участком и водите триммером из стороны в сторону.

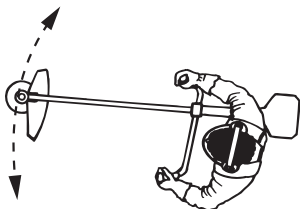

- При срезке и подметании для получения наилучших результатов дроссель должен быть открыт полностью.

### Рубка плотной растительности с помощью лезвия для рубки

- Кусторез используется для рубки растительности, то есть для прореживания плотно растущей травы и кустов.

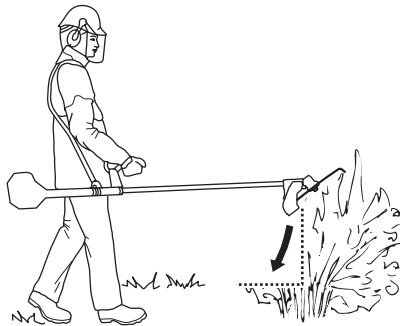

- Лезвия для рубки не используются при диаметре ствола растения более 2 см.



## Карбюратор

Настоящее изделие Husqvarna разработано и произведено по стандартам, обеспечивающим снижение содержания вредных веществ в выхлопах.

### Работа



- Карбюратор управляет оборотами двигателя. Воздушно-топливную смесь, состав которой можно регулировать. Для обеспечения максимальной эффективности работы машины карбюратор должен быть правильно отрегулирован.
- Регулировка карбюратора означает настройку двигателя для работы в определенных условиях, как-то климат, высота над уровнем моря, бензин и применяемое в топливной смеси масло для двухтактных двигателей.
- Карбюратор имеет три возможных области регулировки:

Л = жиклер низких оборотов

Х = жиклер высоких оборотов

Т = винт регулировки холостого хода

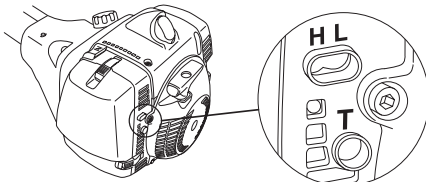

- Необходимое качество воздушнотопливной смеси, зависящее от потока воздуха, регулируемого дроссельной заслонкой, настраивается поворотом винтов регулировки подачи топлива Л и Х. Если их поворачивать по часовой стрелке, то качество рабочей смеси (соотношение воздух/топливо) обедняется (меньше топлива), а если их поворачивать против часовой стрелки, то качество рабочей смеси обогащается (больше топлива). Обеднение рабочей смеси дает повышение оборотов двигателя, а обогащение - уменьшение.
- Винт Т регулирует обороты холостого хода. Поворот винта Т по часовой стрелке увеличивает обороты холостого хода, поворот против часовой стрелке уменьшает холостой ход.

## Предварительная регулировка

- Основная регулировка карбюратора выполняется на заводе во время испытания. Смесь устанавливается богаче и должна оставаться такой в течение первых часов работы машины. Затем следует производить регулировку карбюратора. Регулировка карбюратора должна осуществляться специалистом.

**ВНИМАНИЕ!** Если режущее оборудование вращается или подвижно при работе на холостых оборотах, винт Т следует вращать против часовой стрелки до тех пор, пока режущее оборудование не остановится.

## Регулировка холостого хода

Перед всей регулировкой, проверьте, чтобы воздушный фильтр был чистым, и чтобы на нем было крышки.

Отрегулируйте холостой ход винтом холостого хода Т, если это необходимо. Вначале поверните винт Т по часовой стрелке до тех пор, пока режущее оборудование не начнет вращаться. Затем поворачивайте винт против часовой стрелки, пока режущее оборудование не остановится. Правильной считается регулировка, при которой двигатель ровно работает в любом положении. До начала вращения режущего оборудования должен оставаться достаточный свободный ход.

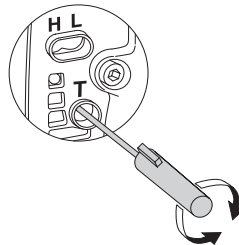

Рекомендуемое кол-во оборотов на холостом ходу: См. Раздел Технические характеристики.



**ПРЕДУПРЕЖДЕНИЕ!** Если холостые обороты невозможно отрегулировать так, чтобы режущее оборудование стояло неподвижно, обращайтесь к продавцу/в мастерскую. Не пользуйтесь машиной, пока не будет выполнена точная регулировка или ремонт.

## Регулировка оборотов стартового газа (555RXT, 555FRM)

Чтобы добиться правильных оборотов стартового газа, в задней части ручки газа, возле кабелей, предусмотрен регулятор. Этим

## ТЕХНИЧЕСКОЕ ОБСЛУЖИВАНИЕ

винтом (шестигранный 5 мм) можно увеличить или уменьшить количество оборотов стартового газа.

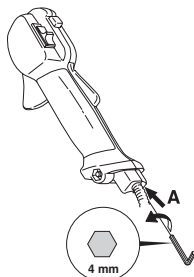

Делайте так:

- 1 Дайте машине возможность поработать на холостых оборотах.
- 2 Прижмите фиксатор газа согласно описанию инструкции под заголовком Запуск и остановка.
- 3 Если количество оборотов стартового газа чрезмерно низкое (ниже 4000 об/мин), то регулировочный винт А следует поворачивать по часовой стрелке, пока режущее оборудование не начнет вращаться. Затем поверните регулировочный винт еще на 1/2 оборота по часовой стрелке.
- 4 Если количество оборотов стартового газа чрезмерно высокое (более 6500 об./мин), то регулировочный винт А следует поворачивать против часовой стрелки, пока режущее оборудование не остановится. Затем поверните регулировочный винт на 1/2 оборота по часовой стрелке.

### Глушитель



**ВНИМАНИЕ!** Некоторые глушители оснащены катализатором. См. главу Технические данные, чтобы узнать есть ли на вашей машине катализатор.

Глушитель служит для снижения уровня шума и отвода раскаленных выхлопных газов от рабочего. Выхлопные газы очень горячие и могут содержать искры, что может привести к пожару при прямом попадании на сухой и воспламеняющийся материал.

В некоторых глушителях предусмотрен специальный искрогаситель. Если ваша машина оборудована таким глушителем, сетку фильтра следует чистить раз в неделю. Наилучшие пользователи стальной щеткой.

Если на вашем инструменте стоит глушитель такого типа, то сетку следует очищать не реже

одного раза в неделю. На глушителях с катализатором, такую очистку достаточно производить раз в месяц. При возникновении повреждений на сетке ее следует заменить.

Если сетка часто бывает засорена, значит функция катализатора ухудшена. Обратитесь к вашему продавцу за советом. Засорение сетки вызовет перегрев двигателя и повреждение цилиндра и поршня.

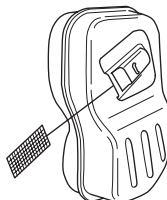

**ВНИМАНИЕ!** Не пользуйтесь машиной с поврежденным глушителем.



**ПРЕДУПРЕЖДЕНИЕ!** Глушитель катализатора сильно нагревается в процессе работы и после работы некоторое время остается горячим. Это происходит и в режиме холостого хода. Соприкосновение может вызвать ожог кожи. Помните об опасности пожара!

### Система охлаждения

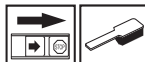

Для обеспечения нормальной рабочей температуры машина должна быть оборудована системой охлаждения.

Состав системы охлаждения:

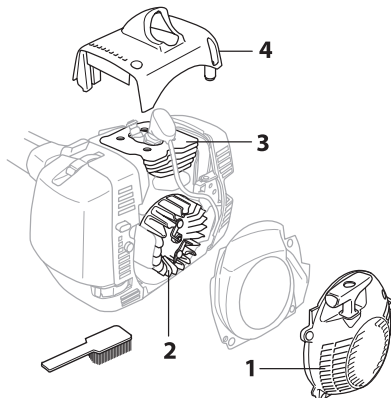

- 1 Воздухозаборник блока стартера.

# ТЕХНИЧЕСКОЕ ОБСЛУЖИВАНИЕ

- 2 Лопасты вентилятора на маховике.
- 3 Ребра охлаждения на рубашке цилиндра.
- 4 Крышка цилиндра (обеспечивает подачу холодного воздуха к цилиндру).

Производите очистку системы охлаждения щеткой раз в неделю или чаще, если этого требуют условия работы. Загрязненная или засоренная система охлаждения может привести к перегреву машины и вызвать повреждение поршня и цилиндра.

## Воздушный фильтр



Воздушный фильтр следует регулярно чистить от пыли и грязи для того, чтобы избежать следующих повреждений:

- Сбой в работе карбюратора.
- Трудность запуска.
- Падение мощности двигателя.
- Напрасный износ частей двигателя
- Чрезмерный расход топлива

Воздушный фильтр следует очищать каждые 25 часов или чаще, если место работы слишком запылено.

## Очистка воздушного фильтра (555FX, 555FXT)

Снимите крышку воздушного фильтра и выньте фильтр. Очистите его струей воздуха.

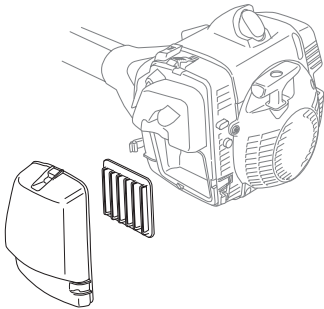

## Очистка воздушного фильтра (555RXT, 555FRM)

Достать воздушный фильтр, сняв крышку цилиндра. Промыть в чистой, теплой мыльной воде.

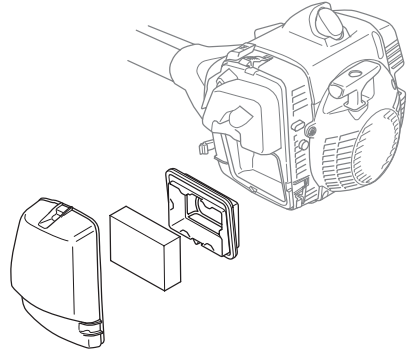

Перед сборкой удостовериться, что фильтр сухой.

Воздушный фильтр после эксплуатации в течение некоторого времени невозможно полностью вычистить. Поэтому его нужно периодически менять на новый. Поврежденный воздушный фильтр необходимо заменить.

Если вы пользуетесь машиной в пыльных условиях, то воздушный фильтр должен быть пропитан маслом. См. раздел Пропитывание воздушного фильтра маслом.

## Пропитывание воздушного фильтра маслом

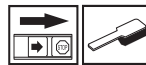

Пользуйтесь всегда специальным маслом HUSQVARNA для воздушного фильтра, арт. Ю 531 00 92-48. Масло для фильтра содержит растворитель, помогающий ему равномерно распределиться по всему фильтру. Старайтесь, чтобы масло не попадало на кожу.

Положите фильтр в пластмассовый кулек и налейте в кулек масло для фильтра. Взболтайте масло, чтобы оно проникло во все щели. Выжмите фильтр внутри кулька и слейте излишки масла перед тем, как будете устанавливать фильтр на место на машине. Никогда не используйте для пропитывания

# ТЕХНИЧЕСКОЕ ОБСЛУЖИВАНИЕ

моторное масло. Моторное масло быстро оседает на дне фильтра.

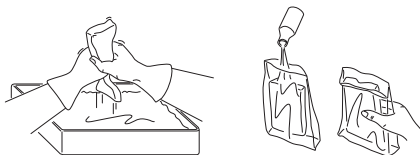

## Угловая зубчатая передача



Угловую зубчатую передачу заполняют достаточным количеством консистентной смазки на заводе-изготовителе. Однако, прежде чем пользоваться пилой, следует убедиться, что эта передача на 3/4 заполнена смазкой. Пользуйтесь специальной смазкой HUSQVARNA.

Обычно консистентная смазка не нуждается в замене, за исключением случаев ремонта передачи.

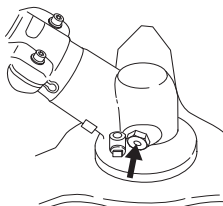

## Ведущий вал



При постоянной эксплуатации ведущую ось следует смазывать каждые три месяца. Если вы незнакомы с этой процедурой, обратитесь к вашему дилеру.

## Свеча зажигания



На работу свечи зажигания влияют следующие факторы:

- Неправильная регулировка карбюратора.
- Неудовлетворительная рабочая смесь (слишком много масла или несоответствующее масло).
- Грязный воздушный фильтр.

Эти факторы влияют на образование нагара на электродах свечи и могут привести к сбоям в работе и трудностям при запуске.

Если двигатель теряет мощность, плохо запускается, плохо: Прежде всего держит обороты холостого хода: прежде всего проверьте свечу зажигания. Если свеча грязная, прочистите ее и проверьте зазор электродов, 0,5 мм. Свечу нужно менять через месяц работы или при необходимости чаще.

0,5 mm

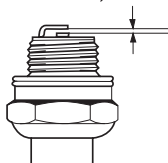

**ВНИМАНИЕ!** Всегда используйте только указанный тип свечи! Применение несоответствующей модели может привести к серьезным повреждениям поршня/цилиндра. Следите за тем, чтобы свеча была оснащена т.н. изоляцией радиопомех.

## Работа в зимних условиях

При пользовании машиной в холодную погоду и когда идет снег, сбои в работе могут возникнуть, по следующим причинам:

- Слишком низкая температура двигателя.
- Обледенение воздушного фильтра и карбюратора.

Поэтому необходимо применять некоторые специальные меры:

- Частично закрывайте воздухозаборник стартера, что приведет к повышению температуры двигателя.
- Нагревайте всасываемый в карбюратор воздух, используя тепло от двигателя.

При использовании машины в холодный и/или в снежный период, используйте специальный зимний набор, в который входят следующие компоненты:

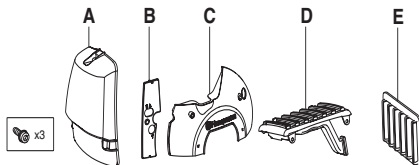

- специальная крышка воздушного фильтра без воздухозаборника (A)
- крышка держателя фильтра (B)
- крышка корпуса стартового аппарата (C)
- специальный пазовый щиток с воздушным каналом (D), направляющим горячий воздух от глушителя на карбюратор

## ТЕХНИЧЕСКОЕ ОБСЛУЖИВАНИЕ

- специальный воздушный фильтр с более крупной сеткой (Е)

### Работа при 0ЛЦ или ниже

Смонтируйте крышку корпуса стартового аппарата и держателя воздушного фильтра на трех винтах из комплекта, как показано на рисунке.

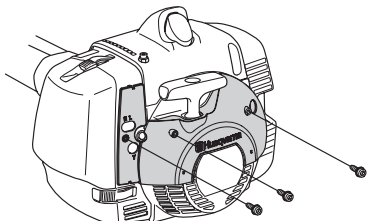

Демонтируйте воздушный фильтр машины и крышку воздушного фильтра. Смонтируйте воздушный фильтр и крышку воздушного фильтра из зимнего набора.

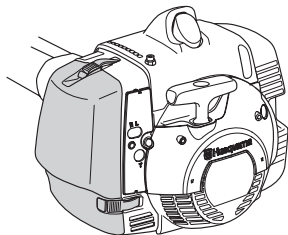

### Температура -5 градусов С или ниже

Демонтируйте пазовый щиток на машине и установите пазовый щиток из зимнего набора, как показано на рисунке. Проследите, чтобы устье воздушного канала находилось напротив отверстия в держателе воздушного фильтра.

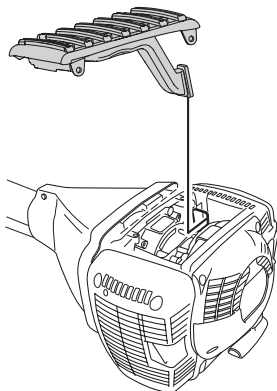

**ВАЖНО!** При повышении температуры выше  $-5^{\circ}\text{C}$  и соответственно  $0^{\circ}\text{C}$  машине пила **ДОЛЖНА** быть отрегулирована для работы в нормальных условиях. Иначе может произойти перегревание, последствием которого может быть сильное повреждение двигателя.

### Смазка провода

(555FXT)

Провод поставляется предварительно смазанным и не нуждается в повторной смазке, пока этого не потребуются.

- Снимите защитную крышку.
- Отверните крышку цилиндра и убедитесь, что резиновые трубки на проводе не слишком растянуты.

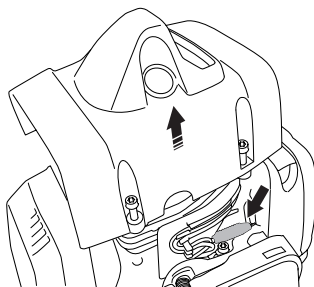

- Отверните пробку на пресс-масленке.
- Нанесите антифриз с помощью распылителя диаметром 2 мм. Распыляйте малыми дозами.

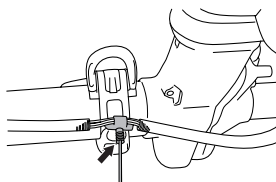

- Установите крышки.

**ВАЖНО!** Все остальные работы для поддержки надо провести специалистом поставщика (дилером).

# ТЕХНИЧЕСКОЕ ОБСЛУЖИВАНИЕ

## График технического обслуживания

Ниже приведен перечень обслуживания, которое необходимо выполнять на машине. Большинство пунктов описаны в разделе Обслуживание. Пользователь может выполнять только такие работы по обслуживанию и сервису, которые описаны в данном руководстве. Обслуживание большего охвата должно выполняться авторизованной сервисной мастерской.

Техническое обслуживание	Ежедневное обслуживание	Еженедельное обслуживание	Ежемесячное обслуживание
Очистите инструмент снаружи.	X		
Проверьте, чтобы ляжка не была повреждена.	X		
Проверьте, чтобы ограничитель газа и ручка газа отвечали требованиям безопасности.	X		
Проверьте, чтобы рукоятка и руль были целы и хорошо закреплены.	X		
Проверьте работу контакта остановки.	X		
Проверьте, чтобы режущее оборудование не вращалось на холостых оборотах.	X		
Прочистите воздушный фильтр. В случае необходимости замените.	X		
Проверьте, чтобы защита не была повреждена и чтобы на ней не было трещин. Замените защиту, если она была подвержена удару или если на ней есть трещины.	X		
Проверьте, чтобы лезвие было хорошо отцентровано, заточено и не расстрекалось. Неотцентрованное лезвие вызывает вибрацию, что может привести к повреждению машины.	X		
Проверьте, чтобы головка триммера не была повреждена, и чтобы на ней не было трещин. При необходимости замените головку триммера.	X		
Проверьте, чтобы контргайка режущего оборудования была правильно затянута..	X		
При использовании опорного колпака на подшипнике, проверьте затяжку замыкающего болта.	X		
Проверьте, чтобы транспортный предохранитель лезвия не был сломан и был правильно закреплен.	X		
Проверьте затяжку гаек и болтов и подтяните в случае необходимости.	X		
Проверьте, чтобы не было утечки топлива с двигателя, бака или трубок подачи топлива.	X		
Проверьте стартер со его шнуром.		X	
Проверьте виброгасящие элементы на предмет ослабления или износа.		X	
Очистить наружную поверхность свечи зажигания. Снять и проверить зазор между электродами. Отрегулировать его до 0,5 мм или заменить свечу. Проверьте, чтобы на свече был т.н. изолятор радиопомех.		X	
Прочищайте систему охлаждения машины.		X	
Очистите или замените искроулавливающую сетку на глушителе (относится только к глушителям без катализатора).		X	
Промойте карбюратор и окружающее его пространство.		X	
Удостовериться, что угловая зубчатая передача на 3/4 заполнена смазкой. Заполнить ее в случае необходимости, используя специальную смазку.		X	
Проверяйте, чтобы система освобождения оснастки правильно функционировала, и чтобы она не была повреждена.			X
Проверьте, чтобы топливный фильтр не был загрязнен или на топливном шланге не было трещин или других дефектов. При необходимости замените.			X
Осмотрите все провода и соединения.			X
Проверьте сцепление, пружины сцепления и барабан сцепления на износ. При необходимости замените в авторизованной мастерской.			X
Заменить свечу зажигания. Проверьте чтобы на свече был т.н. изолятор радиопомех.			X
Проверьте и очистите искоулавливающую сетку на глушителе (относится только к глушителям с катализатором).			X
Смажьте ведущую ось специальной смазкой.	Выполняйте это каждые три месяца.		
Производите замену виброгасящих элементов после каждого сезона, но не менее одного раза в год.			

# ТЕХНИЧЕСКИЕ ХАРАКТЕРИСТИКИ

## Технические характеристики

	555FX	555FXT	555RXT	555FRM
Двигатель				
Объем цилиндра, см <sup>3</sup>	53,3	53,3	53,3	53,3
диаметр цилиндра, мм	45	45	45	45
длина хода, мм	33,5	33,5	33,5	33,5
Обороты холостого хода, об/мин	2800	2800	2800	2800
Рекомендованные максимальные обороты без нагрузки, об/мин	13000	13000	12000	12000
Скорость вращения на выходной оси, об/мин	10500	10500	10500	10500
Максимальная выходная мощность двигателя согласно ISO 8893, кВт/ об/мин	2,8/9000	2,8/9000	2,8/9000	2,8/9000
Глушитель с катализатором	Нет	Нет	Нет	Нет
Система зажигания				
Свеча зажигания	NGK BPMR 7A	NGK BPMR 7A	NGK BPMR 7A	NGK BPMR 7A
Зазор электродов, мм	0,5	0,5	0,5	0,5
Система топлива / смазки				
Емкость топливного бака, литров	1,1	1,1	1,1	1,1
Вес				
Вес, без топлива, режущего оборудования и защиты, кг	8,9	9,1	9,2	9,2
Эмиссия шума (См. прим.1)				
Уровень шума, измеренный дБ(А)	116	116	119	119
Уровень шума, гарантированный L <sub>WA</sub> дБ(А)	117	117	121	121
Уровни шума (См. Примечание 2)				
Уровень шумового давления на уровне уха пользователя измерен согласно EN ИСО 11806 и ИСО 22868, дБ(А)				
С головкой триммера (оригинальной)	-	-	108	-
С лезвием для травы (оригинальным)	-	-	101	-
С лезвием для пиления (оригинальным)	103	103	-	-
С лезвием для рубки (оригинальным)	-	-	-	103
Уровни вибрации (См. Примечание 3)				
Уровень вибрации (a <sub>hν,eq</sub> ) на ручках измерен согласно EN ISO 11806 и ISO 22867 в м/с <sup>2</sup> .				
С головкой триммера (оригинальным), левым/правым	-	-	1,7/2,0	-
С лезвием для травы (оригинальным), левым/правым	-	-	1,5/1,6	-
С лезвием для пиления (оригинальным), левым/правым	2,1/2,3	2,1/2,3	-	-
С лезвием для рубки (оригинальным), левым/правым	-	-	-	2,0/1,5

Примечание 1: Шумовая эмиссия в окружающую среду измеряется как шумовой эффект (L<sub>WA</sub>) согласно Директивы ЕС 2000/14/ЕС. Указанный уровень шума для машины измерен с оригинальным режущим оборудованием, дающим наивысший уровень. Разница между гарантированным и измеренным уровнем шума в том, что гарантированный уровень шума также включает разброс результатов измерений и вариации между машинами одной и той же модели, согласно директиве 2000/14/ЕС.

Примечание 2: Указанные данные об эквивалентном уровне шумового давления для машины имеют типичный статистический разброс (стандартное отклонение) 1 дБ (А).

Примечание 3: Указанные данные об эквивалентном уровне вибрации имеют типичный статистический разброс (стандартное отклонение) 1 м/с<sup>2</sup>.

## ТЕХНИЧЕСКИЕ ХАРАКТЕРИСТИКИ

555FX, 555FXT		
Соответствующее дополнительное оборудование	Тип	Защита режущего оборудования, арт. Ю.
Центральное отверстие в лезвиях/ножах, Ц 25,4 мм	Ось лезвия с резьбой M12	
Лезвие для травы/нож для травы	Multi 275-4 (Ц 275 4 зубца)	Набор 502 46 49-01
	Multi 300-3 (Ц 300 3 зубца)	Набор 502 46 49-01
	Multi 350-3 (Ц 350 3 зубца)	Набор 502 46 49-01
Лезвие для пиления	Maxi 225-24 (Ц 225 24 зубцов)	544 01 65-01
	Scarlet 200-22 (Ц 200 22 зубца)	537 21 71-01
	Scarlet 225-24 (Ц 225 24 зубца)	544 01 65-01
Триммерная головка	Trimmy S II (трос $\dot{r}$ 2,4 – 3,3 мм)	Набор 502 46 50-01
	Auto 55 (трос $\dot{r}$ 2,7 – 3,3 мм)	Набор 502 46 50-01
	T45x (трос $\dot{r}$ 2,7 – 3,3 мм)	Набор 502 46 50-01
	T55x (трос $\dot{r}$ 2,7 – 3,3 мм)	Набор 502 46 50-01
	F55 (трос $\dot{r}$ 2,7 – 3,5 мм)	Набор 502 46 50-01
Опорный колпак	Неподвижный	
	На подшипниках	

555RXT		
Соответствующее дополнительное оборудование	Тип	Защита режущего оборудования, арт. Ю.
Центральное отверстие в лезвиях/ножах, Ц 25,4 мм	Ось лезвия с резьбой M12	
Лезвие для травы/нож для травы	Multi 275-4 (Ц 275 4 зубца)	544 16 03-01
	Multi 300-3 (Ц 300 3 зубца)	544 16 03-01
	Multi 350-3 (Ц 350 3 зубца)	544 16 03-01
Лезвие для пиления	Maxi 225-24 (Ц 225 24 зубцов)	544 01 65-01
	Scarlet 200-22 (Ц 200 22 зубца)	537 21 71-01
	Scarlet 225-24 (Ц 225 24 зубца)	544 01 65-01
Триммерная головка	Trimmy S II (трос $\dot{r}$ 2,4 – 3,3 мм)	544 10 74-01
	Auto 55 (трос $\dot{r}$ 2,7 – 3,3 мм)	544 10 74-01
	T45x (трос $\dot{r}$ 2,7 – 3,3 мм)	544 10 74-01
	T55x (трос $\dot{r}$ 2,7 – 3,3 мм)	544 10 74-01
Опорный колпак	Неподвижный	
	На подшипниках	



# ТЕХНИЧЕСКИЕ ХАРАКТЕРИСТИКИ

555FRM		
Соответствующее дополнительное оборудование	Тип	Защита режущего оборудования, арт. Ю.
Центральное отверстие в лезвиях/ножах, Ц 25,4 мм	Ось лезвия с резьбой M12	
Лезвие для травы/нож для травы	Multi 275-4 (Ц 275 4 зубца)	544 16 03-01
	Multi 300-3 (Ц 300 3 зубца)	544 16 03-01
	Multi 350-3 (Ц 350 3 зубца)	544 16 03-01
Лезвие для пиления	Maxi 225-24 (Ц 225 24 зубцов)	544 01 65-01
	Scarlet 200-22 (Ц 200 22 зубца)	537 21 71-01
	Scarlet 225-24 (Ц 225 24 зубца)	544 01 65-01
Триммерная головка	Trimmy S II (трос $\dot{r}$ 2,4 – 3,3 мм)	544 10 74-01
	Auto 55 (трос $\dot{r}$ 2,7 – 3,3 мм)	544 10 74-01
	T45x (трос $\dot{r}$ 2,7 – 3,3 мм)	544 10 74-01
	T55x (трос $\dot{r}$ 2,7 – 3,3 мм)	544 10 74-01
Лезвие для рубки	320-2T	544 02 65-02
Опорный колпак	Неподвижный	
	На подшипниках	

## Гарантия ЕС о соответствии

Мы, компания Husqvarna AB, зарегистрированная по адресу SE-561 82 Huskvarna, Швеция, телефон +46-36-146500, объявляем под собственную исключительную ответственность, что изделие подрезки Husqvarna 555RXT, 555FRM, 555FX и 555FXT с серийным номером 2016 года и далее (на табличке данных после цифр обозначающих год изготовления следует серийный номер), соответствует ДИРЕКТИВЕ СОВЕТА:

- от 17 мая 2006 года, 'о машинах и механизмах' 2006/42/ЕС.
- от 26 февраль 2014 года, "об электромагнитной совместимости" 2014/30/EU.
- от 8 мая 2000 года 'об эмиссии шума в окружающую среду" 2000/14/ЕС. Оценка соответствия нормам выполнена согласно Приложению V. Дополнительная информация по эмиссиям шума приведена в разделе Технические характеристики.
- от 8 июня 2011 года "об ограничении использования определенных опасных веществ в электрическом и электронном оборудовании" 2011/65/EU.

Были использованы следующие стандарты:

EN ISO 12100:2010, EN ISO 11806-1:2011, ISO 14982:1998, CISPR 12:2007, EN 50581:2012.

SMP Svensk Maskinprovning AB, Box 7035, SE-750 07 Uppsala, Швеция, по собственному желанию осуществил типовую проверку для фирмы Хусьярна АБ. Сертификатам присвоен номер: SEC/09/2176 - 555FX, 555FXT, SEC/09/2175 - 555RXT, 555FRM

SMP Svensk Maskinprovning AB также заверила соответствие приложению V Директивы совета 2000/14/EG. Сертификатам присвоен номер: 01/164/062 - 555FX, 555FXT, 01/164/070 - 555RXT, 555FRM  
Huskvarna, 30 марта 2016 года



Per Gustafsson, Начальник отдела развития (уполномоченный представитель Husqvarna AB, ответственный за техническую документацию.)  
141400, Московская обл., г. Химки, ул. Ленинградская, владение 39, строение 6, здание II, этаж 4,  
8-800-200-1689

# Trimmy SII



1

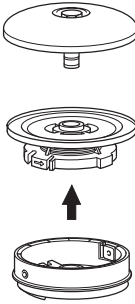
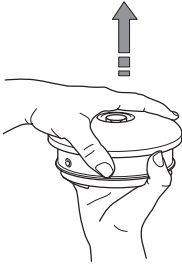

2

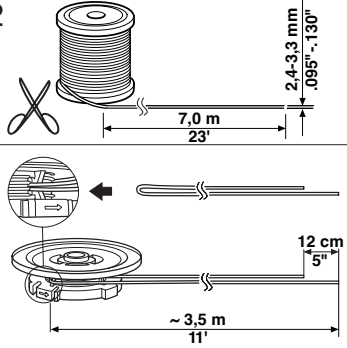

3

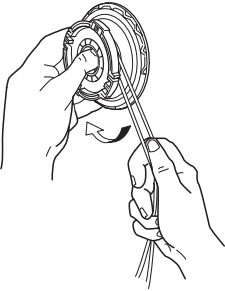

4

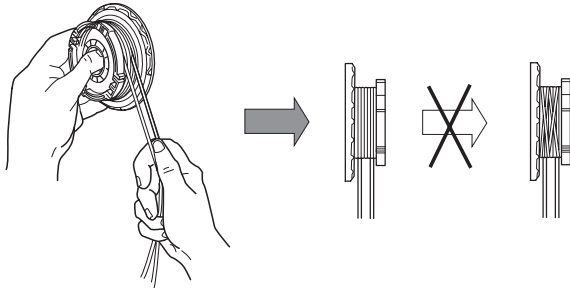

5

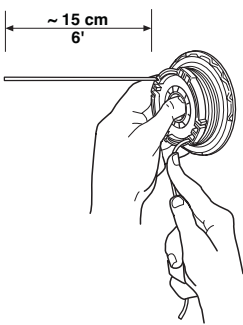

6

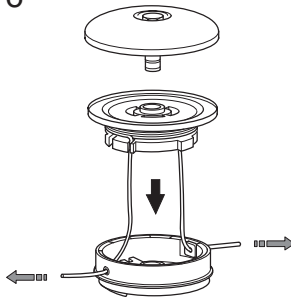

7

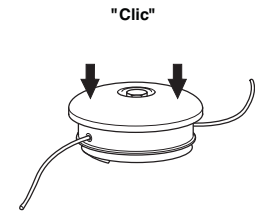

8

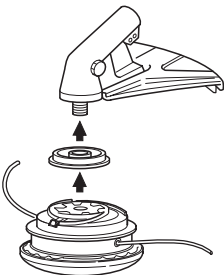

9

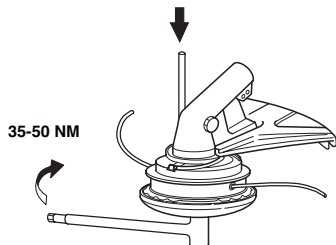

# Trimmy SII

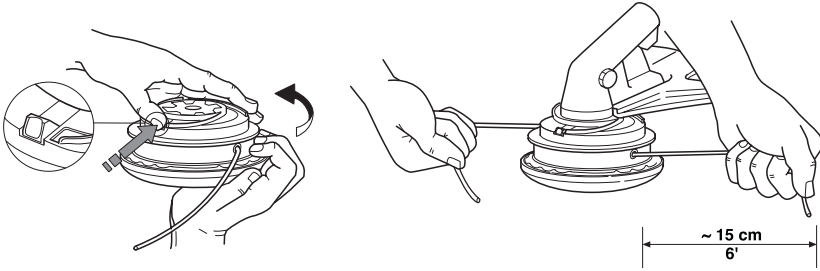

1

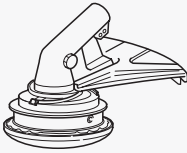

2

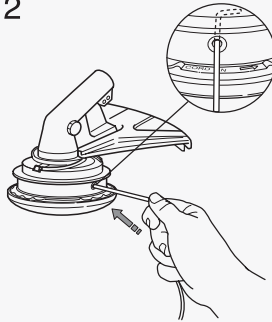

3

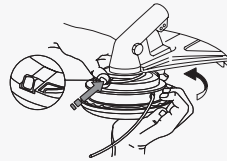

4

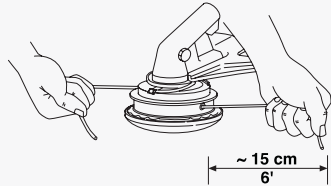

# Auto 55

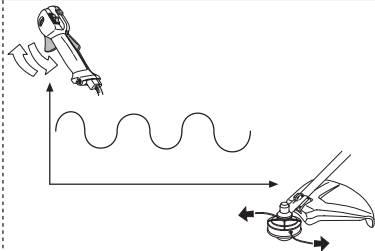
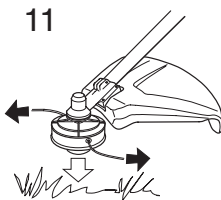
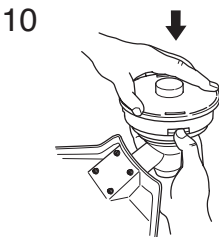
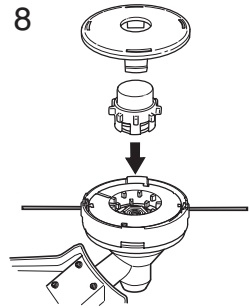
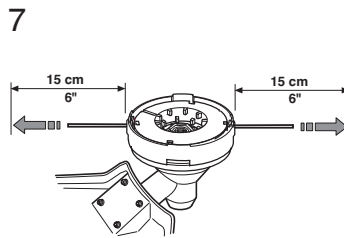
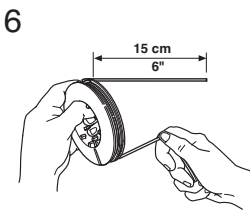
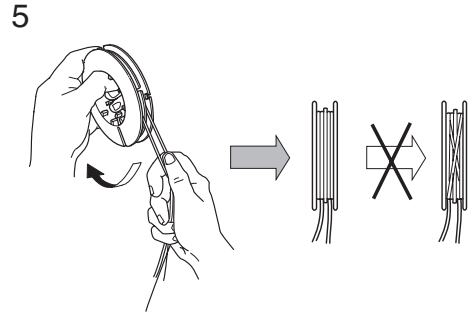
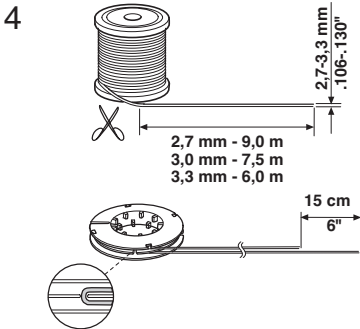
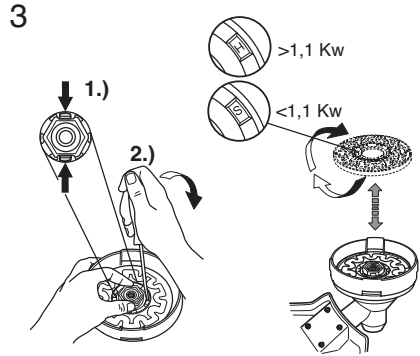
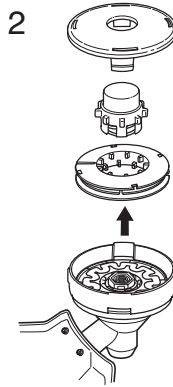
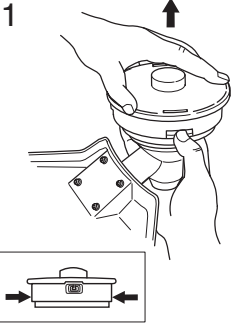

# T45, T45x



1

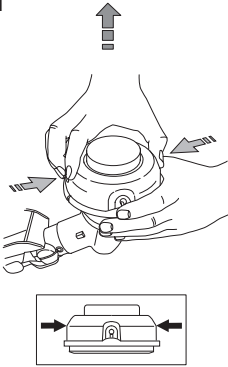

2

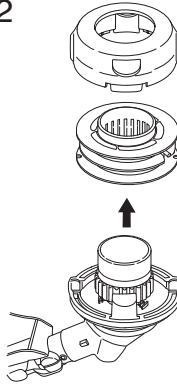

3

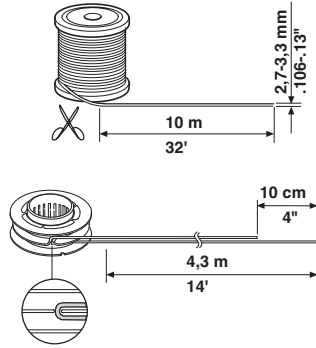

4

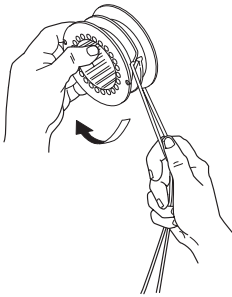

5

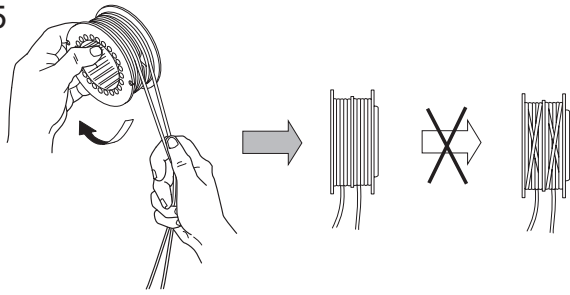

6

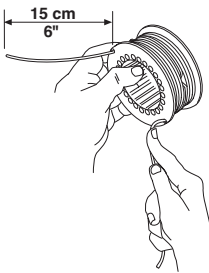

7

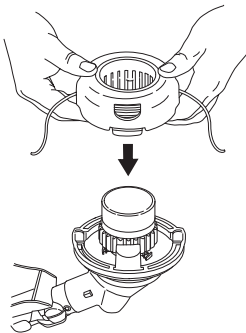

8

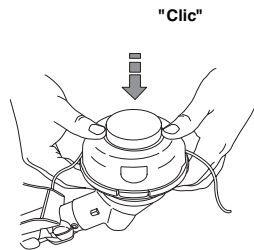

9

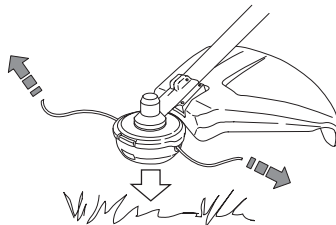

# T55x



1

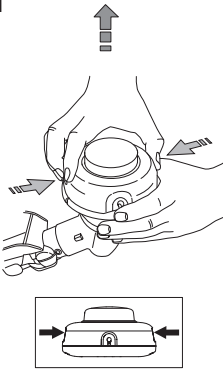

2

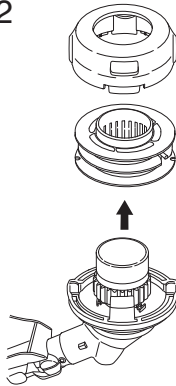

3

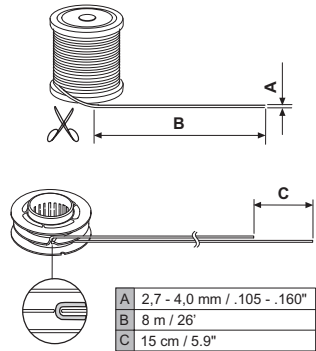

4

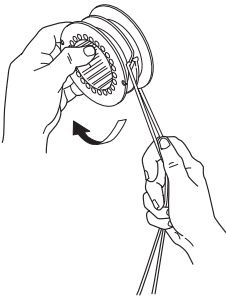

5

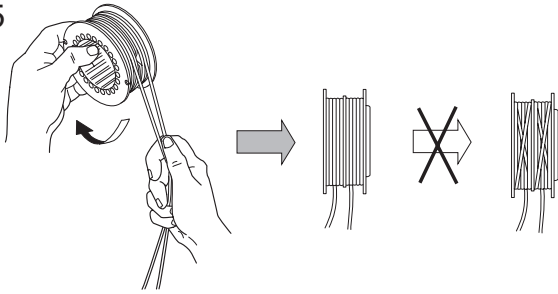

6

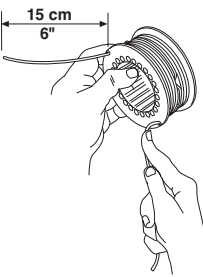

7

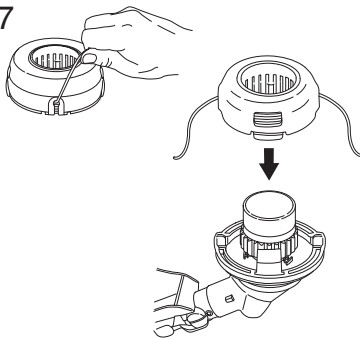

8

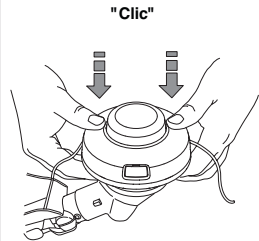

9

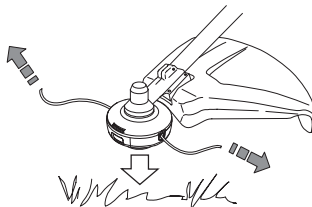



Оригинальные инструкции

1157656-56



2018-10-19