



Husqvarna®



Z454X

ERC

RU	Руководство по эксплуатации	2-37
ET	Kasutusjuhend	38-68
LT	Operatoriaus vadovas	69-100
LV	Lietošanas pamācība	101-131
BG	Ръководство за експлоатация	132-167
RO	Instrucțiuni de utilizare	168-200

Содержание

Сертификаты соответствия.....	2	Поиск и устранение неисправностей.....	29
Введение.....	3	Транспортировка, хранение и утилизация.....	31
Безопасность.....	8	Технические данные.....	33
Эксплуатация.....	14	Сервисное обслуживание.....	35
Техническое обслуживание.....	18	Декларация соответствия ЕС.....	37

Сертификаты соответствия

Требования США

На двигателе и/или на моторном отсеке прикреплены этикетки, удостоверяющие, что агрегат соответствует нормативно-техническим требованиям. Это также относится к специальным требованиям любого штата (требования к выбросам вредных веществ в атмосферу штата Калифорния и т.п.). Удалять эти этикетки запрещается. Кроме того, к агрегату при поставке прилагаются сертификаты, или же они могут быть включены в руководство по эксплуатации двигателя. Бережно храните их, поскольку они являются ценными документами.



ПРЕДУПРЕЖДЕНИЕ:

Несоблюдение правил техники безопасности может привести к опасным травмам оператора или посторонних лиц. Владелец агрегата должен понимать настоящие инструкции и разрешать работать с газонокосилкой только обученному персоналу после изучения правил эксплуатации газонокосилки. Оператор, управляющий газонокосилкой, должен обладать хорошим здоровьем и быть психически уравновешенной личностью. Работать с газонокосилкой под воздействием веществ, изменяющих сознание, запрещается.



ПРЕДУПРЕЖДЕНИЕ:

Характеристики дуги безопасности ROPS могут ухудшиться в результате повреждений, возникших при опрокидывании газонокосилки, или в результате модификаций конструкции дуги безопасности. Если такое случится, вся дуга безопасности ДОЛЖНА быть заменена.



ПРЕДУПРЕЖДЕНИЕ:

Выхлопные газы двигателя, некоторые его компоненты, а также определенные компоненты машины содержат или выделяют химические

вещества, которые, как указано в законах штата Калифорния, могут вызывать рак, пороки развития плода или другие нарушения репродуктивных функций.



ПРЕДУПРЕЖДЕНИЕ:

Штыри и клеммы аккумуляторов и ряд относящихся к ним принадлежностей содержат свинец и его соединения, которые, как указано в законах штата Калифорния, могут вызывать рак, пороки развития плода или другие нарушения репродуктивных функций. После работы обязательно мойте руки.



ПРЕДУПРЕЖДЕНИЕ:

Выхлопные газы двигателя и некоторые детали машины содержат или выделяют химические вещества, которые, как считается, вызывают рак, пороки развития плода или другие нарушения репродуктивных функций. При работе двигатель выделяет окись углерода (угарный газ) — бесцветный токсичный газ, который не имеет запаха. Не пользуйтесь машиной в закрытых помещениях.

Если агрегат изношен и больше не используется, его нужно вернуть дилеру или другой организации для утилизации.

Для внедрения усовершенствований технические характеристики и конструктивное исполнение могут быть изменены без предварительного уведомления.

Для ремонта используйте только оригинальные детали. Использование других деталей приведет к аннулированию гарантии.

Не вносите изменения в конструкцию и не устанавливайте нестандартное оборудование на агрегат без согласия производителя. Модификация агрегата может привести к небезопасной работе или неисправности агрегата.

Введение

Проверка перед поставкой и номера агрегатов

копии акта проверки перед поставкой от вашего дилера.

Данный агрегат прошел проверку перед поставкой. Проверьте наличие подписанной

Контактная информация специалиста по обслуживанию:	
Данное руководство по эксплуатации относится к агрегату с номером агрегата / серийным номером:	
/	
Двигатель:	
Трансмиссия:	

Номера агрегата указаны на паспортной табличке. Местоположение паспортной таблички см. в *Обзор агрегата на стр. 4.*

Описание агрегата

Агрегат представляет собой газонокосилку-райдер. Рычаги управления предназначены для управления агрегатом и регулировки скорости. Счетчик моточасов показывает время работы агрегата.

Назначение

Данный агрегат предназначен только для кошения травы на открытых и ровных участках. Запрещается использовать агрегат для других видов работ.

Обзор агрегата

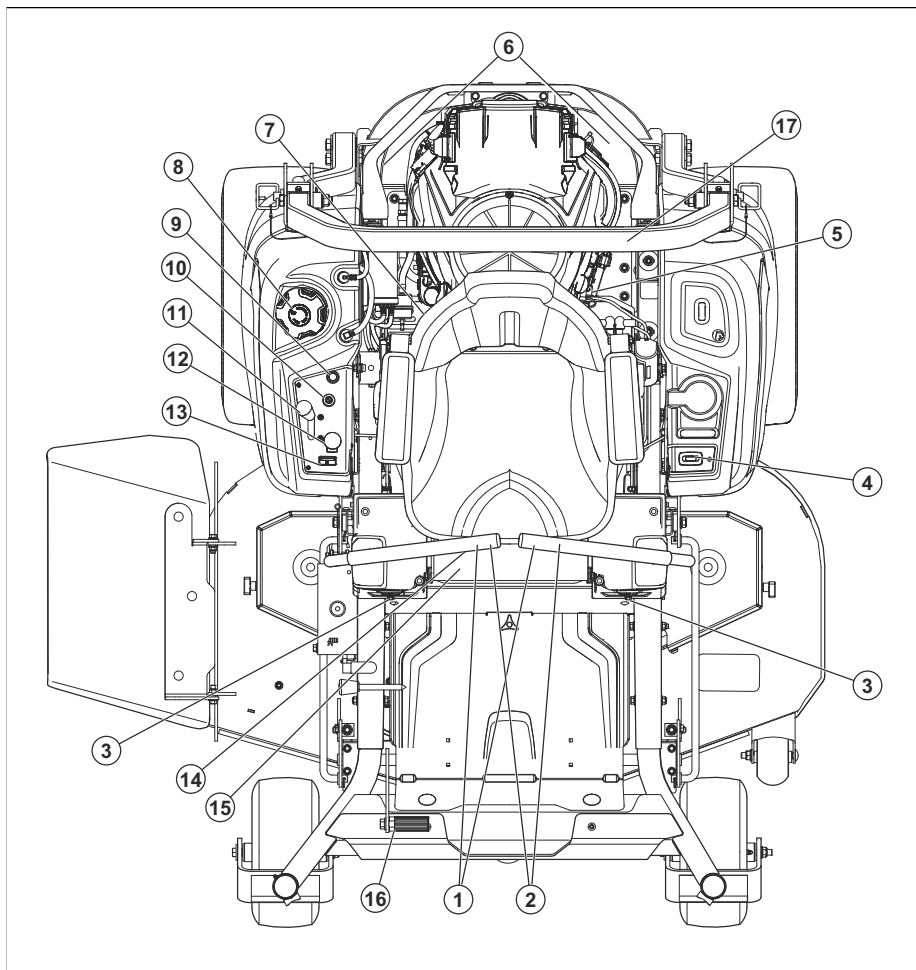

1. Рычаги управления
2. Стояночный тормоз
3. Органы управления движением
4. Счетчик моточасов
5. Отсечной топливный клапан
6. Гидравлический рычаг разблокировки
7. Предохранители
8. Крышка топливного бака
9. Рычажок воздушной заслонки
10. Ключ зажигания
11. Ручка дроссельной заслонки
12. Кнопка MOM
13. Указатель уровня топлива
14. Рычаг регулировки сиденья
15. Рычаг подъема деки

16. Паспортная табличка
17. Дуга безопасности ROPS

Система защиты от опрокидывания (ROPS)

Система ROPS представляет собой защитную раму, которая уменьшает риск травмирования в случае опрокидывания изделия. При работе изделия на склонах используйте систему ROPS и пристегивайте ремень безопасности.

Рычаги управления

Направление движения можно изменить при помощи 2 рычагов управления. См. раздел *Обзор агрегата* на стр. 4. Рычаги управления перемещаются вперед и назад из нейтрального

положения. См. раздел *Эксплуатация агрегата на стр. 16.*

Контроль присутствия оператора (ОПС)

ОПС обрабатывает, когда оператор встает с сиденья. Двигатель и привод ножей выключаются, если ножи задействованы или не включен стояночный тормоз. См. раздел *Рабочие условия на стр. 11.*

Ключ зажигания

Предусмотрено 4 положения ключа зажигания:

- Положение запуска (A)
- Положение работы (B)
- Положение включения фар (C)
- Положение остановки (D)

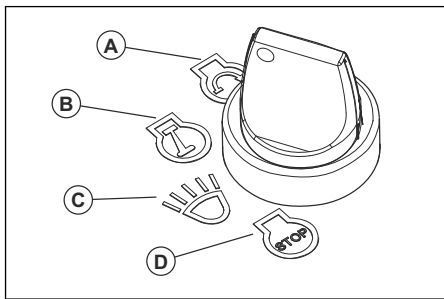

Фары

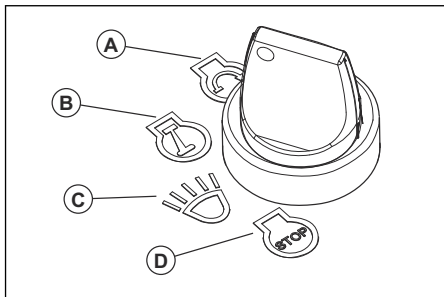

- Переведите ключ зажигания в положение включения фар (C), чтобы работать с включенными фарами.
- Переведите ключ зажигания в положение работы (B), чтобы работать с выключенными фарами.

Ручка дроссельной заслонки

Ручка дроссельной заслонки регулирует обороты двигателя и частоту вращения ножей (если включены). Ручка дроссельной заслонки имеет два крайних положения: положение холостого хода и положение полного газа.

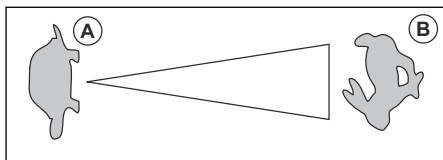

- Холостой ход (A) — частота вращения двигателя снижается.
- Полный газ (B) — частота вращения двигателя возрастает.



ВНИМАНИЕ: Не допускайте работы двигателя на холостом ходу (A) дольше, чем это необходимо. Продолжительная работа на холостом ходу может сократить срок службы свечей зажигания.

Рычажок воздушной заслонки

Рычажок воздушной заслонки используется для подачи большего количества топлива в двигатель при холодном запуске. При запуске холодного двигателя потяните рычажок воздушной заслонки вверх.

Информацию о положении рычажка воздушной заслонки см. в *Обзор агрегата на стр. 4.*

Кнопка MOM (механизма отбора мощности)

Кнопка MOM включает и выключает муфту MOM и режущую деку или другое подсоединенное к ней оборудование. Для включения привода ножей необходимо соблюдать надлежащие условия запуска. Надлежащие условия запуска см. в разделе *Рабочие условия на стр. 11.*

- Вытяните кнопку MOM, чтобы включить привод ножей или другого оборудования.

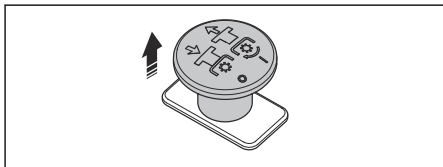

- Для отключения привода ножей или другого оборудования вдавите кнопку MOM.

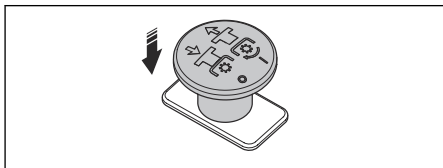

Указатель уровня топлива

Указатель уровня топлива показывает уровень топлива. Когда объем топлива понижается приблизительно до 3,8 л, указатель начинает мигать желтым цветом. Информацию о положении указателя уровня топлива см. в *Обзор агрегата на стр. 4*.

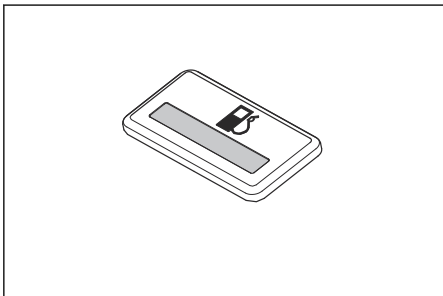

Отсечной топливный клапан

Информацию о положении отсечного топливного клапана см. в *Обзор агрегата на стр. 4*.

Отсечной топливный клапан закрыт, когда выступ на рукоятке расположен перпендикулярно топливопроводу.

Предохранители

Предохранители находятся в блоке предохранителей. Блок предохранителей расположен под сиденьем. Чтобы получить доступ к блоку предохранителей, наклоните сиденье вперед. См. табличку на блоке предохранителей для определения различных предохранителей.

Счетчик моточасов

На агрегате имеется счетчик моточасов, показывающий, сколько часов работы были включены ножи. Информацию о положении счетчика моточасов см. в разделе *Обзор агрегата на стр. 4*.

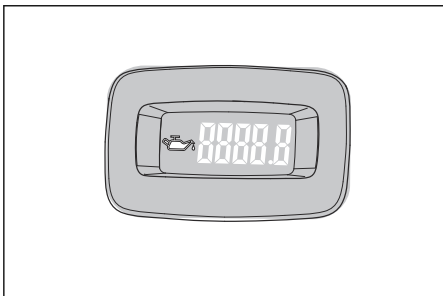

Через каждые 50 часов работы будет появляться символ уровня масла. Он отображается в

течение 2 часов. См. раздел *Карта смазки на стр. 27*.

Условные обозначения на агрегате



ПРЕДУПРЕЖДЕНИЕ: Агрегат может представлять опасность и стать причиной тяжелой травмы или смерти оператора или окружающих. Соблюдайте осторожность и правила эксплуатации агрегата.



Используйте защитные очки.



Стояночный тормоз.



Частота вращения двигателя – высокая.



Низкие обороты.



Топливо.



Используйте защитные перчатки.



Перед техническим обслуживанием остановите двигатель.



Не используйте агрегат без дефлектора или травосборника.



Всегда пользуйтесь защитными наушниками.



Не ставьте сюда ногу.



Нейтральная передача.

R

Передача заднего хода.



Перед началом работы с агрегатом внимательно прочитайте руководство по эксплуатации и убедитесь, что понимаете приведенные здесь инструкции.



Держитесь на безопасном расстоянии от агрегата.



Запрещается использовать агрегат на участках с уклоном более 10°.



Запрещается перевозить пассажиров.



Берегитесь отскакивающих предметов и рикошетов.



Держите руки и ноги на безопасном расстоянии.



Не прикасайтесь к вращающимся узлам.



Во время движения агрегата вперед следите за людьми и животными.



Во время движения агрегата назад следите за людьми и животными.



Воздушная заслонка.



Уровень звуковой мощности.

CE

Агрегат соответствует действующим директивам ЕС.

UKCA

Данный агрегат соответствует действующим директивам Великобритании.



Не приближайтесь к разгрузочной деке.



Предупреждение! Кислота, находящаяся внутри аккумуляторов, обладает коррозионными свойствами, взрывоопасна и огнеопасна.



Не приближайте части тела к вращающимся узлам.

yyyywwxxxx

На паспортной табличке указан серийный номер. **yyyy** означает год производства, **ww** — производственную неделю.

Примечание: Остальные символы/наклейки на агрегате относятся к специальным требованиям сертификации в определенных коммерческих зонах.

Ответственность изготовителя

В соответствии с законами об ответственности изготовителя мы не несем ответственности за ущерб, вызванный эксплуатацией нашего изделия в результате:

- ненадлежащего ремонта изделия;
- использования для ремонта изделия неоригинальных деталей или деталей, не одобренных производителем;
- использования неоригинальных дополнительных принадлежностей или принадлежностей, не одобренных производителем;
- ремонта изделия в неавторизованном сервисном центре или неквалифицированным специалистом;



ПРЕДУПРЕЖДЕНИЕ: В случае вмешательства в работу

Безопасность

Инструкции по технике безопасности

Предупреждения, предостережения и примечания используются для выделения особо важных пунктов руководства.



ПРЕДУПРЕЖДЕНИЕ: Используется, когда несоблюдение инструкций руководства может привести к травмам или смерти оператора или находящихся рядом посторонних лиц.



ВНИМАНИЕ: Используется, когда несоблюдение инструкций руководства может привести к повреждению изделия, других материалов или прилегающей территории.

Примечание: Используется для предоставления дополнительных сведений о конкретной ситуации.

Общие инструкции по технике безопасности



ПРЕДУПРЕЖДЕНИЕ: Прежде чем приступить к эксплуатации агрегата, в обязательном порядке прочитайте следующие инструкции по технике безопасности.



ПРЕДУПРЕЖДЕНИЕ: Данный агрегат может отсечь руки и ноги, а также отбрасывать предметы. Несоблюдение приведенных ниже правил техники безопасности может повлечь за собой серьезные травмы.

- Внимательно прочитайте, изучите и соблюдайте инструкции и предупреждения, содержащиеся в данном документе, руководстве по эксплуатации, а также в наклейках на агрегате, двигателе и принадлежностях.

- К работе с агрегатом допускаются только операторы с надлежащей физической подготовкой, которые прошли соответствующую подготовку и знакомы с правилами его эксплуатации.
- Не перевозите пассажиров и не допускайте приближения посторонних лиц.
- Эксплуатация агрегата под воздействием спиртного и лекарственных или наркотических препаратов запрещена.
- При использовании колесных грузов и противовесов следуйте рекомендациям производителя.
- Изучите инструкции по безопасной эксплуатации агрегата и использованию органов управления, а также научитесь быстро останавливать агрегат.
- Научитесь разбираться в значении предупреждающих табличек.
- Содержите агрегат в чистоте, чтобы знаки и наклейки были легко читаемыми.
- Помните: ответственность за аварии, угрожающие другим людям или их имуществу, несет оператор.
- Используйте агрегат только в дневное время или при хорошем освещении. Держите агрегат на безопасном расстоянии от ям и других неровностей. Учитывайте другие возможные опасности.
- Не позволяйте использовать агрегат или выполнять его техобслуживание детям или другим лицам, не допущенным к эксплуатации агрегата. Местные законы могут устанавливать требования к возрасту оператора.
- Убедитесь, что во время запуска двигателя, включения привода или начала движения рядом с агрегатом нет посторонних.
- Следите за движением транспорта при кошении рядом с дорогой или при перемещении через дорогу.
- Ни в коем случае не приступайте к работе с агрегатом, если вы устали, находитесь под воздействием алкогольных напитков или наркотиков или принимаете лекарства, которые могут повлиять на зрение, реакцию, координацию или оценку действительности.
- Всегда паркуйте агрегат на ровной поверхности с выключенным двигателем.

Инструкции по технике безопасности в отношении детей



ПРЕДУПРЕЖДЕНИЕ: В обязательном порядке прочитайте следующие инструкции по технике безопасности, прежде чем приступать к эксплуатации агрегата.

- Если оператор не заметит присутствия детей, возможны несчастные случаи с трагическим исходом. У детей часто вызывают интерес как сам агрегат, так и процесс кошения травы. Никогда не считайте, что дети будут оставаться там, где вы последний раз видели их.
- Дети должны находиться вне рабочей зоны и под присмотром еще одного ответственного взрослого (не оператора).
- Не катайте детей на машине даже при выключенных ножах. Они могут упасть с нее и получить серьезные травмы или создать угрозу для безопасной эксплуатации агрегата. Дети, которые ранее катались на машине, могут внезапно появиться в рабочей зоне, чтобы прокатиться на ней еще раз, и попасть под машину при ее движении передним или задним ходом.

Инструкции по технике безопасности во время эксплуатации



ПРЕДУПРЕЖДЕНИЕ: В обязательном порядке прочитайте следующие инструкции по технике безопасности, прежде чем приступать к эксплуатации агрегата.



ПРЕДУПРЕЖДЕНИЕ: Не прикасайтесь к двигателю или выхлопной системе во время работы или сразу после ее завершения. Двигатель и выхлопная система сильно нагреваются во время работы. Риск получения ожогов, возгорания или поврежденный имущества и прилегающих территорий. При эксплуатации агрегата держитесь вдали от кустарников и других объектов.

- Работа двигателя допускается только в хорошо проветриваемых местах. Выхлопные газы содержат окись углерода, которая смертельно опасна.
- Используйте агрегат только при дневном или надлежащем искусственном освещении.
- Избегайте ям, борозд, кочек, камней и иных скрытых объектов. Движение по неровной

поверхности может привести к опрокидыванию агрегата или потере равновесия или опоры для ног оператора.

- Не приближайте руки или ноги к вращающимся узлам, не просовывайте руки и ноги под агрегат. Всегда держитесь в стороне от выпускного отверстия.
- Ни в коем случае не направляйте выбрасываемый материал на людей. Не направляйте выбрасываемый материал на стены или какие-либо препятствия. Материал может ricochetом попасть в оператора. Останавливайте нож(и) при начале движения по дороге, покрытой гравием.
- Не оставляйте работающий агрегат без присмотра. Всегда паркуйте агрегат на ровной поверхности, отключайте режущее оборудование, включайте стояночный тормоз и останавливайте двигатель.
- Двигайтесь задним ходом только тогда, когда это совершенно необходимо. Перед началом движения задним ходом и во время него всегда смотрите назад и вниз.
- Перед поворотом за угол сбавьте скорость.

Инструкции по технике безопасности при эксплуатации на склоне



ПРЕДУПРЕЖДЕНИЕ: В обязательном порядке прочитайте следующие инструкции по технике безопасности, прежде чем приступать к эксплуатации агрегата.

Склоны являются основным фактором, приводящим к авариям. Работа на склонах требует особого внимания.

- На склонах двигайтесь в рекомендованном производителем направлении. Соблюдайте осторожность при работе у обрывов.
- Избегайте кошения влажной травы. (Плохое сцепление может привести к пробуксовке и опрокидыванию)
- Запрещено эксплуатировать агрегат в условиях, где существует риск потери сцепления, рулевого управления или устойчивости. Шины могут проскальзывать, даже если колеса остановлены.
- Движение вниз по склону всегда должно выполняться с включенной передачей. Не двигайтесь накатом вниз по склону.
- Не выполняйте на склонах запуск и останов двигателя. Не меняйте скорость и направление движения слишком резко. Выполняйте повороты медленно и постепенно.
- Будьте максимально внимательны при эксплуатации агрегата с травосборником или другим оборудованием. Они могут ухудшить устойчивость агрегата.

- Кошение травы на склонах повышает риск потери управления и опрокидывания агрегата. Это может привести к травмам или смерти. При кошении травы на склонах всегда необходимо соблюдать осторожность. Не косите на склоне, если не можете подняться обратно по склону вверх или не уверены, что сможете управлять агрегатом.
- Уберите камни, ветки и другие препятствия.
- При кошении на склоне перемещайтесь вверх и вниз, а не поперек склона.
- Запрещается использовать агрегат на участках с уклоном более 10°.
- Перемещайтесь по склонам медленно и плавно.
- Следите за тем, чтобы на земле не было борозд, ям или колдобин; не пересекайте их. На неровной поверхности повышается риск опрокидывания агрегата. Высокая трава может скрывать препятствия.
- Не косите вблизи обрывов, канав и берегов. Агрегат может внезапно опрокинуться, если колесо переедет через край круглого склона или канавы или если начнется обрушение обрыва.
- Всегда пользуйтесь рекомендованными средствами защиты органов слуха. Продолжительное воздействие шума может повлечь за собой неизлечимое ухудшение слуха.
- Всегда надевайте защитную обувь (защитные ботинки). Рекомендуется использовать обувь со стальным носком. Не пользуйтесь агрегатом босиком.

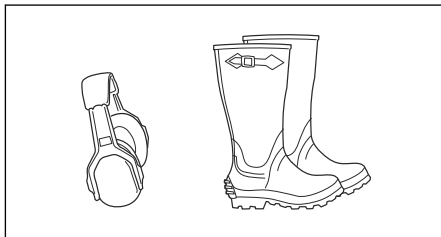

- При необходимости надевайте защитные перчатки, например, при закреплении, проверке или очистке режущего оборудования.
- Не надевайте просторную одежду, украшения или другие аксессуары, которые могут застрять в движущихся частях.
- Средства оказания первой помощи и огнетушитель всегда должны быть под рукой.

Инструкции по технике безопасности при эксплуатации на склоне

- Дуга безопасности ROPS является встроенной и эффективной системой безопасности. Запрещается снимать дугу безопасности ROPS или вносить изменения в ее конструкцию.
- Работайте на агрегате с зафиксированной в поднятом положении дугой ROPS, пристегнувшись ремнем безопасности.
- Временно опускать дугу ROPS можно только в случае крайней необходимости. Ни в коем случае не пристегивайтесь ремнем безопасности, когда дуга опущена. Если дуга ROPS находится в нижнем положении, защита от опрокидывания отсутствует.
- Замените поврежденную дугу ROPS. Не ремонтируйте и не вносите изменения в конструкцию.

Средства индивидуальной защиты



ПРЕДУПРЕЖДЕНИЕ: В обязательном порядке прочитайте следующие инструкции по технике безопасности, прежде чем приступать к эксплуатации агрегата.

- Каждый раз при работе с агрегатом следует использовать рекомендованные средства индивидуальной защиты. Средства индивидуальной защиты не могут полностью исключить риск получения травмы, но при несчастном случае они снижают тяжесть травмы. За помощью по правильному выбору оборудования обращайтесь к дилеру.

Защитные устройства на изделии



ПРЕДУПРЕЖДЕНИЕ: В обязательном порядке прочитайте следующие инструкции по технике безопасности, прежде чем приступать к эксплуатации изделия.

- Запрещается использовать изделие с неисправными защитными устройствами. Регулярно выполняйте проверку защитных устройств. Если защитные устройства неисправны, обратитесь в сервисный центр Husqvarna.
- Не вносите никакие изменения в защитные устройства. Запрещается использовать изделие с поврежденными или отсутствующими защитными панелями, защитными кожухами, защитными переключателями и прочими защитными устройствами.

Поднятие и опускание дуги безопасности ROPS

- Чтобы опустить дугу, снимите 2 штифта фиксации ROPS и откиньте ее назад. Поднимите дугу ROPS, выполнив указанные выше шаги в обратной последовательности.

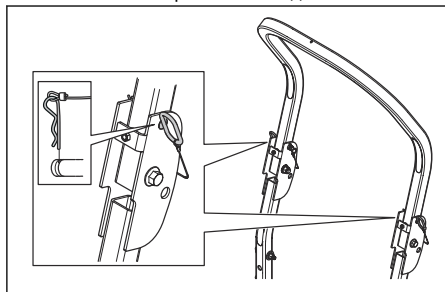

ПРЕДУПРЕЖДЕНИЕ:

Соблюдайте следующие инструкции по использованию дуги ROPS и ремня безопасности.

- Не используйте ремень безопасности, если дуга ROPS опущена.
- В обязательном порядке используйте ремень безопасности, если дуга ROPS поднята.
- Убедитесь, что дуга ROPS правильно закреплена и не повреждена.

Порядок проверки замка зажигания

- Запустите и остановите двигатель для проверки замка зажигания. См. разделы *Запуск двигателя на стр. 16* и *Остановка двигателя на стр. 17*.
- Убедитесь, что двигатель запускается, когда вы поворачиваете ключ зажигания в положение запуска.
- Убедитесь, что двигатель останавливается сразу после того, как вы поворачиваете ключ зажигания в положение остановки.

Рабочие условия

Следующие условия должны быть соблюдены для запуска двигателя:

- Рычаги управления находятся в нейтральном положении.
- Стояночный тормоз включен.
- Привод ножей отключен.
- Нажато устройство контроля присутствия оператора (ОПС).

Двигатель должен останавливаться в следующих ситуациях:

- Стояночный тормоз не включен, оператор встает с сиденья.
- Включен привод ножей, оператор встает с сиденья.

Попробуйте запустить двигатель, не выполнив одно из указанных условий. Измените условия и повторите попытку. Выполняйте данную проверку каждый день.

Стояночный тормоз



ПРЕДУПРЕЖДЕНИЕ: Если стояночный тормоз не работает, изделие может начать движение и привести к травмам или повреждениям. Обеспечьте регулярную проверку и регулировку стояночного тормоза.

См. раздел *Проверка стояночного тормоза на стр. 21*.

Глушитель



ПРЕДУПРЕЖДЕНИЕ:

Запрещается использовать изделие, если глушитель поврежден или отсутствует. Повреждение глушителя приводит к увеличению уровня шума и риску возгорания.

Глушитель предназначен для максимального снижения уровня шума и отвода выхлопных газов в сторону от оператора.

Регулярно осматривайте глушитель и проверяйте, что он правильно закреплен и не поврежден.



ПРЕДУПРЕЖДЕНИЕ:

Глушитель значительно нагревается во время эксплуатации и сразу после остановки, а также во время работы двигателя на холостых оборотах. Во избежание возгорания соблюдайте осторожность при работе вблизи легковоспламеняющихся материалов и/или паров.

Проверка глушителя

- Регулярно осматривайте глушитель и проверяйте, что он правильно закреплен и не поврежден.

Искрогаситель

На агрегате установлен двигатель внутреннего сгорания. Эксплуатация агрегата вблизи растительности допускается только при наличии искрогасителя, соответствующего требованиям местного или государственного законодательства. Федеральные законы действительны для федеральных земель.

Искрогаситель для глушителя можно приобрести у авторизованного дилера Husqvarna.

Защитные кожухи

Отсутствие или повреждение защитных кожухов повышает риск получения травм от движущихся частей или нагретых поверхностей. Проверьте состояние защитных кожухов перед запуском изделия. Проверьте правильность установки защитных кожухов и отсутствие на них трещин или других повреждений. Замените поврежденные кожухи.

Техника безопасности в отношении топлива



ПРЕДУПРЕЖДЕНИЕ: В обязательном порядке прочитайте следующие инструкции по технике безопасности, прежде чем приступать к эксплуатации агрегата.



ПРЕДУПРЕЖДЕНИЕ: Соблюдайте осторожность при обращении с топливом. Топливо легко воспламеняется и может привести к травмам и повреждению имущества.

- Потушите все сигареты, сигары, трубки и иные источники огня.
- Пользуйтесь только одобренными емкостями для топлива.
- Не снимайте крышку топливного бака и не заливаете бензин при работающем или горячем двигателе.
- Не заправляйте топливо в помещении или замкнутом пространстве.
- Не храните агрегат или емкость для топлива и не заправляйте топливо в непосредственной близости от открытого огня, искр горелок на водяных колонках и иных приборах.
- В случае разлива топлива не запускайте двигатель и не допускайте возникновения каких-либо источников возгорания до тех пор, пока пары топлива не рассеются.
- Для предотвращения возгорания: не допускайте, чтобы на агрегате скапливались остатки травы, листья или другие отходы; удаляйте пролитое масло или топливо и остатки топлива; дайте агрегату остыть перед помещением на хранение.
- Соблюдайте особую осторожность при обращении с бензином и другими видами топлива. Они огнеопасны, а их пары взрывоопасны.
- Бензин и пары бензина ядовиты и легко воспламеняются. Соблюдайте осторожность при обращении с бензином во избежание травм или возгорания.
- Перед заправкой двигателя дайте ему остыть.
- Не выполняйте заправку топлива вблизи источника искр или открытого пламени.

- При обнаружении утечки в топливной системе двигатель нельзя запускать до тех пор, пока утечка не будет устранена.
- Не заливайте топливо выше отметки рекомендованного уровня. Тепло от двигателя и солнца приведет к расширению топлива и переливу, если бак был заполнен слишком большим количеством топлива.
- Следует хранить агрегат и топливо таким образом, чтобы не возникло риска повреждений из-за утечки или испарения топлива.

Безопасность при транспортировке

- Для транспортировки изделия используйте транспортное средство соответствующей грузоподъемности.
- Государственные или местные нормативы в том или ином регионе могут накладывать ограничения на транспортировку данного изделия.
- Оператор транспортного средства несет ответственность за безопасное крепление изделия на время транспортировки. См. раздел *Транспортировка* на стр. 31.

Транспортировка

- Для загрузки агрегата в целях транспортировки и выгрузки после нее используйте полноразмерную рампу.

Правила безопасности при буксировке

- При буксировке следуйте рекомендациям производителя по ограничению веса буксируемого оборудования и буксировке по склону.
- Пользуйтесь только одобренным Husqvarna буксирным оборудованием.
- Используйте тягово-сцепное устройство для крепления оборудования.
- Во время буксировки оборудования не допускайте нахождения рядом с агрегатом других людей.
- Не позволяйте детям или взрослым находиться внутри или на агрегате при буксировке.
- Буксировка на склоне или неровной поверхности запрещена. Вес буксируемого оборудования может стать причиной потери тяговой мощности или управления.

Техника безопасности при работе с аккумулятором



ПРЕДУПРЕЖДЕНИЕ: Поврежденный аккумулятор может привести к взрыву и причинить травмы. При наличии деформаций или повреждений на аккумуляторе

обратитесь в авторизованный сервисный центр Husqvarna.



ПРЕДУПРЕЖДЕНИЕ: В обязательном порядке прочитайте следующие инструкции по технике безопасности, прежде чем приступать к эксплуатации изделия.

- Находясь рядом с аккумулятором, надевайте защитные очки.
- Не надевайте часы, украшения или другие металлические предметы при работе рядом с аккумулятором.
- Храните аккумулятор в недоступном для детей месте.
- Выполняйте зарядку аккумулятора в хорошо проветриваемом помещении.
- Во время зарядки аккумулятора легковоспламеняющиеся материалы должны находиться на расстоянии не менее 1 м от аккумулятора.
- Утилизируйте замененные аккумуляторы. См. раздел *Утилизация на стр. 32*.
- Из аккумулятора могут выделяться взрывоопасные газы. Запрещается курить рядом с аккумулятором. Храните аккумулятор вдали от источников открытого огня и искр.

Инструкции по технике безопасности во время технического обслуживания



ПРЕДУПРЕЖДЕНИЕ: В обязательном порядке прочитайте следующие инструкции по технике безопасности, прежде чем приступать к эксплуатации агрегата.



ПРЕДУПРЕЖДЕНИЕ: Агрегат имеет большой вес и может нанести травмы или повредить имущество/прилегающую территорию. Ни в коем случае не выполняйте техническое обслуживание двигателя или режущей деки, пока не будут соблюдены следующие условия:

- Двигатель выключен.
- Агрегат припаркован на ровной поверхности.
- Стояночный тормоз включен.
- Ключ зажигания переведен в положение остановки и извлечен.
- Ножи выключены.
- Все движущиеся части остановились.
- Кабели зажигания отсоединены от свечей зажигания.



ПРЕДУПРЕЖДЕНИЕ:

Вытекающая под давлением жидкость может иметь достаточную силу, чтобы проникнуть под кожу и вызвать серьезные травмы. При попадании жидкости в кожу немедленно обратитесь за медицинской помощью. Держите руки и другие части тела вдали от отверстий для штифтов или сопел, из которых выходит жидкость под высоким давлением. В случае утечки немедленно обратитесь к квалифицированному специалисту, чтобы провести обслуживание агрегата.



ПРЕДУПРЕЖДЕНИЕ:

Выхлопные газы из двигателя содержат окись углерода — не имеющий запаха, токсичный и чрезвычайно опасный газ. Запрещается запускать агрегат в замкнутых пространствах или в местах с недостаточной вентиляцией.

- Содержите агрегат в хорошем рабочем состоянии. Замените изношенные или поврежденные детали.
- Соблюдайте осторожность при обслуживании ножей. Оберните нож(и) или наденьте защитные перчатки. Замените поврежденные лопасти. Не ремонтируйте ножи и не вносите изменения в их конструкцию.

Перед выполнением любых ремонтных работ отсоедините провода свечей зажигания и отрицательный провод аккумулятора (при наличии).

Для достижения оптимальной производительности и обеспечения безопасности регулярно выполняйте техническое обслуживание агрегата согласно графику обслуживания. См. раздел *График технического обслуживания на стр. 18*.

- Поражение электрическим током приводит к травмам. Не касайтесь кабелей во время работы двигателя. Не выполняйте функциональную проверку системы зажигания с помощью пальцев.
- Дайте агрегату остыть, прежде чем начинать техническое обслуживание рядом с двигателем.
- Ножи очень острые, они могут нанести раны. При работе с ножами обмотайте защиту вокруг ножей или наденьте защитные перчатки.
- Не переворачивайте двигатель, если с него снята свеча зажигания или кабель зажигания.
- Убедитесь, что все гайки и болты были затянуты должным образом, а оборудование находится в надлежащем состоянии.

- Не изменяйте настройку регуляторов. При слишком высокой частоте вращения двигателя существует риск повреждения компонентов агрегата. Максимальную допустимую частоту вращения двигателя см. в разделе *Технические данные на стр. 33*.
- Допускается эксплуатация агрегата только с оригинальным или рекомендованным производителем оборудованием.

Эксплуатация

Введение



ПРЕДУПРЕЖДЕНИЕ: Перед эксплуатацией прибора необходимо внимательно изучить раздел безопасности.

Первый запуск агрегата



ПРЕДУПРЕЖДЕНИЕ: Перед началом эксплуатации агрегата необходимо внимательно изучить эту главу.

- При первом использовании агрегата работайте и перемещайтесь на пониженной скорости.
- В начале работы с агрегатом не передвигайте рычаги управления вперед и назад до упора.
- Прежде чем приступить к работе на газоне, научитесь управлять движением агрегата на твердой поверхности, например, на бетоне или асфальте.

Перед началом эксплуатации агрегата



ПРЕДУПРЕЖДЕНИЕ: Перед эксплуатацией прибора необходимо внимательно изучить раздел безопасности.



ПРЕДУПРЕЖДЕНИЕ: Перед началом работы с агрегатом убедитесь, что в рабочей зоне нет камней или других предметов, которые могут быть отброшены вращающимися ножами.

- Выполняйте ежедневное техническое обслуживание. См. раздел *График технического обслуживания на стр. 18*.
- Убедитесь, что в баке достаточно топлива.
- Задайте высоту кошения. См. раздел *График технического обслуживания для оператора на стр. 19*.

Заправка топливом



ПРЕДУПРЕЖДЕНИЕ: Бензин легко воспламеняется. Проявляйте осторожность и заправляйте агрегат только вне помещений, см. раздел *Техника безопасности в отношении топлива на стр. 12*.



ПРЕДУПРЕЖДЕНИЕ: Двигатель и выхлопная система сильно нагреваются во время работы. Риск получения ожогов. Перед заправкой агрегата топливом подождите, пока остынут двигатель и выхлопная система.



ПРЕДУПРЕЖДЕНИЕ: Запрещается использовать топливный бак в качестве опоры.



ВНИМАНИЕ: Заправка неподходящим типом топлива может привести к повреждению двигателя.

Двигатель работает на бензине с минимальным октановым числом 91 RON (87 AKI) (смешивать масло и бензин запрещено). Мы рекомендуем использовать биоразлагаемый алкилатный бензин.

- Каждый раз перед началом работы проверяйте уровень топлива и при необходимости выполняйте дозаправку.
- Никогда не заправляйте топливный бак полностью. Топливо доливается до нижнего края заправочной горловины бака.

Регулировка сиденья

Оператор может передвинуть сиденье вперед или назад, а также отрегулировать подвеску сиденья.



ПРЕДУПРЕЖДЕНИЕ: Не выполняйте регулировку сиденья во время работы агрегата.

- Поверните рукоятку под сиденьем (А), чтобы отрегулировать подвеску сиденья. Поверните рукоятку против часовой стрелки, чтобы сделать подвеску менее упругой, и по часовой стрелке, чтобы сделать подвеску жестче.

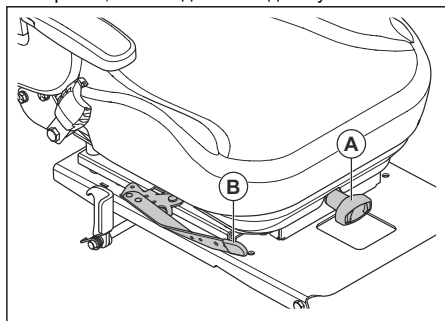

- Переместите рычаг (В) под сиденьем в сторону и сдвиньте сиденье вперед или назад.

Складывание сиденья

Сиденье можно сложить по направлению вперед, чтобы получить доступ к аккумулятору и системе гидростатической трансмиссии.

1. Припаркуйте агрегат на ровной поверхности.
2. Нажмите на рычаг и прижмите спинку сиденья вперед, чтобы сложить сиденье.

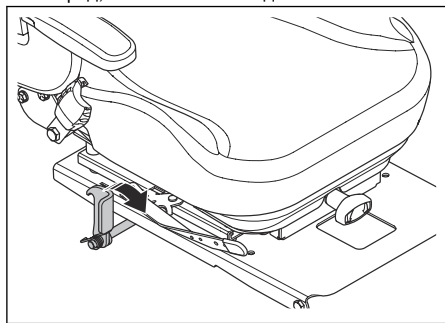

Включение и выключение стояночного тормоза

На агрегате отсутствует отдельный рычаг стояночного тормоза. Для управления стояночным тормозом используются 2 рычага управления.

- Чтобы включить стояночный тормоз, одновременно отведите 2 рычага управления от сиденья. Информацию о положении рычагов управления см. в *Обзор агрегата на стр. 4*.

Примечание: Стояночный тормоз разрешается включать только на остановленном агрегате.

Примечание: Если два рычага управления отведены от сиденья не одновременно, двигатель остановится.

- Потяните 2 рычага управления в направлении сиденья, чтобы выключить стояночный тормоз.

Выключение и включение системы привода



ВНИМАНИЕ: Выключать и включать систему привода разрешается только на ровной поверхности.

Для перемещения агрегата с выключенным двигателем вручную система привода должна быть отключена. Для выключения и включения системы привода используются перепускные клапаны. Перепускные клапаны расположены в передней части трансмиссии.

Порядок выключения системы привода см. ниже.

1. Припаркуйте агрегат на ровной поверхности и остановите двигатель.
2. Переведите режущую деку в самое нижнее положение.
3. Переведите рычаги управления в нейтральное положение.
4. Поднимите сиденье.
5. Переведите 2 рычага перепускных клапанов в горизонтальное положение.

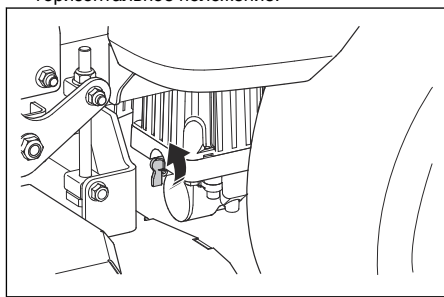

Примечание: Вручную заведите агрегат на грузовик или прицеп. Не изменяйте положение рычагов управления.

6. Чтобы снова включить систему привода, переведите рычаги перепускных клапанов в вертикальное положение.

Установка режущей деки в положение для транспортировки или рабочее положение

Во время транспортировки режущая дека должна находиться в положении для транспортировки.

- Нажимайте на педаль подъема деки до тех пор, пока режущая дека не перейдет в положение транспортировки и не зафиксируется в нем.
- Нажмите педаль разблокировки деки и потяните за рычаг разблокировки, чтобы опустить режущую дека в положение кошения.

Регулировка высоты кошения

1. Установите режущую дека в положение транспортировки. См. раздел *Установка режущей деки в положение для транспортировки или рабочее положение на стр. 15.*
2. Выберите высоту кошения и вставьте штифт (A) в соответствующее отверстие.

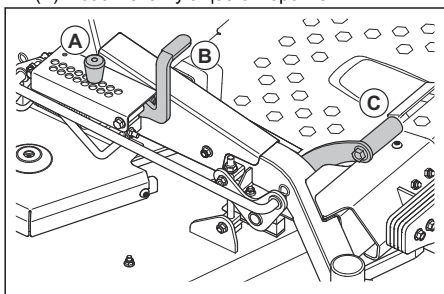

3. Нажмите педаль подъема деки (B) и потяните рычаг разблокировки (C) назад, чтобы опустить режущую дека в положение кошения.

Запуск двигателя

1. Сядьте на сиденье.
2. Для отключения привода режущей деки вдавите кнопку MOM.

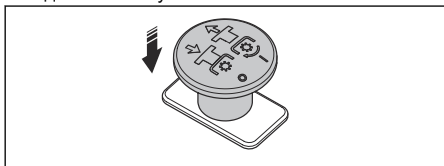

3. Установите режущую дека в положение транспортировки. См. раздел *Установка режущей деки в положение для транспортировки или рабочее положение на стр. 15.*
4. Включите стояночный тормоз. См. раздел *Включение и выключение стояночного тормоза на стр. 15.*

5. Переведите рычаг дроссельной заслонки в положение, соответствующее открытию заслонки наполовину.

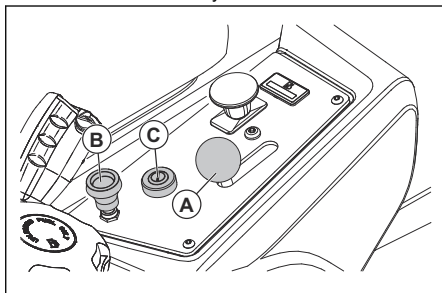

6. Если двигатель еще не прогреет, потяните рычажок воздушной заслонки (B) вверх.
7. Откройте топливный клапан.
8. Прижмите ключ зажигания (C) и переведите его в положение зажигания.
9. После запуска двигателя немедленно отпустите ключ зажигания в рабочее положение.

Примечание: Не удерживайте ключ зажигания в положении запуска в течение более 5 секунд за раз. Если двигатель не запускается, подождите 15 секунд перед повторной попыткой.

10. Если двигатель еще не прогреет, медленно потяните рычажок воздушной заслонки вниз.
11. Перед увеличением нагрузки дайте двигателю поработать при открытой наполовину дроссельной заслонке в течение 3–5 минут.
12. Переведите рычаг дроссельной заслонки в положение полного газа.

Эксплуатация агрегата

1. Запустите двигатель. См. раздел *Запуск двигателя на стр. 16.*
2. Выключите стояночный тормоз. См. раздел *Включение и выключение стояночного тормоза на стр. 15.*

3. Осторожно переместите 2 рычага управления вперед. Агрегат начинает двигаться вперед. Чем дальше 2 рычага управления сдвинуты вперед, тем выше скорость переднего хода.

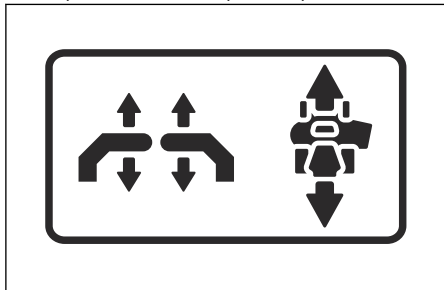

4. Осторожно потяните 2 рычага управления назад. Агрегат начинает двигаться назад. Чем дальше 2 рычага управления сдвинуты назад, тем выше скорость заднего хода.
5. Чтобы снизить скорость и остановить агрегат, переведите 2 рычага управления в нейтральное положение.
6. Поворот влево или вправо при движении передним ходом выполняется следующим образом (см. далее).
- а) Чтобы повернуть влево, потяните левый рычаг управления назад в направлении нейтрального положения. Чем дальше вы отводите левый рычаг управления назад, тем сильнее агрегат поворачивает влево.

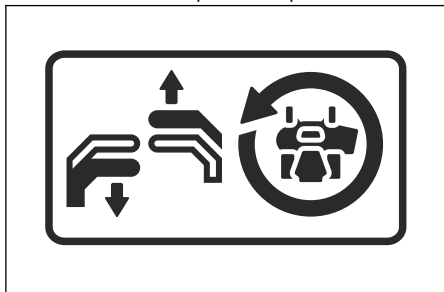

- б) Чтобы повернуть вправо, потяните правый рычаг управления назад в направлении нейтрального положения. Чем дальше вы отводите правый рычаг управления назад, тем сильнее агрегат поворачивает вправо.

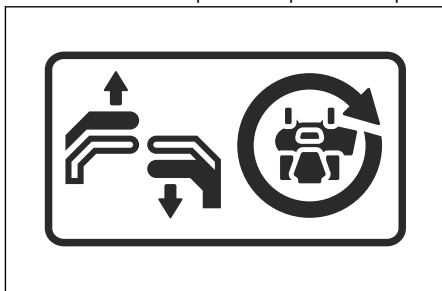

7. Для разворота на месте выполните следующие действия.
- а) Потяните 2 рычага управления назад в направлении нейтрального положения, чтобы уменьшить скорость или остановить агрегат.
- б) Слегка переведите один рычаг управления вперед, а второй рычаг управления немного сместите назад, чтобы выполнить разворот на месте.
8. Опустите режущую деку в рабочее положение. См. раздел *Установка режущей деки в положение для транспортировки или рабочее положение на стр. 15.*
9. Вытяните кнопку MOM, чтобы включить привод ножей.
10. Порядок изменения высоты кошения во время работы см. в разделе *Регулировка высоты кошения на стр. 16.*

Остановка двигателя

1. Переведите 2 рычага управления в нейтральное положение, чтобы остановить агрегат.
2. Включите стояночный тормоз.
3. Для отключения привода ножей вдавите кнопку MOM.

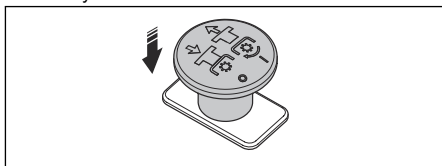

4. Установите режущую деку в положение для транспортировки.
5. Переведите рычаг дроссельной заслонки в положение минимального открытия.
6. Дайте двигателю поработать на холостом ходу не менее 1 минуты, чтобы он прогрелся до нормальной рабочей температуры.

7. Поверните ключ зажигания в положение остановки.
8. Прежде чем отойти от агрегата, извлеките ключ зажигания из замка зажигания.

Достижение оптимальных результатов кошения

- Для достижения оптимальной производительности регулярно выполняйте техническое обслуживание агрегата согласно графику обслуживания. См. раздел *График технического обслуживания на стр. 18*.
- Не косите мокрый газон. Кошение мокрой травы может привести к неудовлетворительным результатам.
- Начиная работать с большой высотой кошения и постепенно уменьшайте ее.
- Косите траву при полном газе.
- Если трава высокая и густая, двигайтесь передним ходом с низкой скоростью.
- Стригите траву по случайной схеме.
- При использовании комплекта для мульчирования кошение травы следует выполнять чаще.
- Для достижения оптимальных результатов косите траву регулярно и часто.

Выполнение разворота в три приема

Правильное выполнение разворота предотвращает повреждение газона. Цель — развернуться при движении вперед или назад. Не выполняйте поворот по малому радиусу при неподвижном колесе.

1. Скошите ряд травы.
2. Выполните небольшой поворот (А) в направлении необработанного участка с травой.

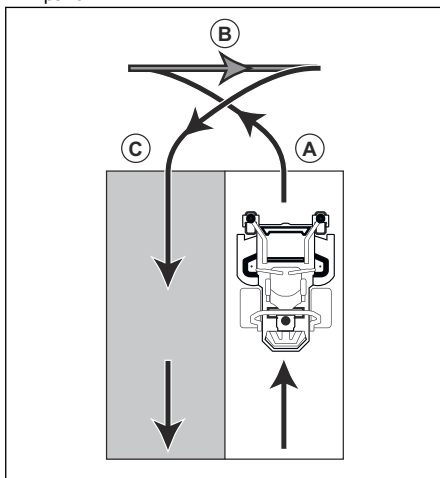

3. Переведите 2 рычага управления в положение заднего хода и начните движение назад (В).
4. Переведите рычаги управления вперед. Чтобы выполнить небольшой поворот (С), сильнее потяните за рычаг управления со стороны скошенного ранее ряда.
5. Переведите 2 рычага управления вперед, чтобы начать кошение следующего ряда.

Техническое обслуживание

Введение



ПРЕДУПРЕЖДЕНИЕ: Перед выполнением обслуживания прибора необходимо ознакомиться и понять раздел безопасности.

График технического обслуживания

* = Инструкции не представлены в данном руководстве по эксплуатации.

X = инструкции представлены в данном руководстве по эксплуатации.

O = инструкции представлены в руководстве по эксплуатации двигателя.

График технического обслуживания для оператора

Техническое обслуживание	Ежедневное обслуживание		Техническое обслуживание проводится не реже одного раза в год	Интервал техобслуживания в часах			
	До	После		25	50	100	300
Проверьте стояночный тормоз.	X		*		*		
Проверьте уровень моторного масла.	O						
Выполните проверку системы безопасности.	X						
Убедитесь в отсутствии утечек топлива или масла.	*						
Проверьте агрегат на наличие повреждений.		*					
Проверьте агрегат на наличие плохо закрепленных узлов.		*					
Проверьте режущую деку на наличие повреждений.		*					
Проверьте регулировку режущей деки.			X				X
Проверьте давление в шинах.				X	X	X	X
Проверьте соединения аккумулятора.			X	X	X	X	X
Проверьте тросик дроссельной заслонки.						O	
Проверьте состояние свободно вращающихся колес (каждые 200 часов).			X			X	
Проверьте зазор клапанов двигателя. ¹			*				*
Очистите воздухозаборник двигателя.		O		O			
Очистите воздухозаборник двигателя. ²			O	O			
Очистите нижнюю поверхность режущей деки.		X					

¹ Процедура выполняется авторизованным специалистом по техническому обслуживанию.

² В условиях запыленности очистка и замена выполняются чаще.

Техническое обслуживание	Ежедневное обслуживание		Техническое обслуживание проводится не реже одного раза в год	Интервал техобслуживания в часах			
	До	После		25	50	100	300
Очистите область вокруг двигателя.		*					
Очистите область вокруг ремней и шкивов.		*			*	*	*
Проверьте ремни и шкивы.			X			X	
Очистите поролоновый фильтр предварительной очистки (при наличии). ³			O	O			
Замените поролоновый фильтр предварительной очистки (при наличии). ⁴			O				
Очистите картридж бумажного фильтра. ⁵			O	O			
Проверьте глушитель и сетку искрогасителя.			*		*	*	*
Запустите двигатель и ножи, чтобы проверить отсутствие посторонних шумов.		*					
Заточите ножи. ⁶			X	X			
Замените ножи.			X	X			
Замените свечи зажигания.			O			O	
Замените моторное масло. ⁷			O	O			
Замените масляный фильтр двигателя.			O			O	
Замените топливный фильтр.			O			O	
Замените бумажный воздушный фильтр. ⁸			O			O	

³ В условиях запыленности очистка и замена выполняются чаще.

⁴ В условиях запыленности очистка и замена выполняются чаще.

⁵ В условиях запыленности очистка и замена выполняются чаще.

⁶ Процедура выполняется авторизованным специалистом по техническому обслуживанию.

⁷ Замените моторное масло после первых 8–10 часов работы. Если агрегат эксплуатируется с большой нагрузкой или при высокой температуре окружающей среды, заменяйте моторное масло каждые 50 часов.

⁸ В условиях запыленности очистка и замена выполняются чаще.

Техническое обслуживание	Ежедневное обслуживание		Техническое обслуживание проводится не реже одного раза в год	Интервал техобслуживания в часах			
	До	После		25	50	100	300
Выполните техобслуживание, предусмотренное после 300 часов эксплуатации. ⁹			*				*

Очистка агрегата



ВНИМАНИЕ: Не используйте мойку высокого давления или пароочиститель. Вода может попасть в подшипники и электрические соединения и вызвать коррозию, которая приводит к повреждению агрегата.

Сразу по окончании работы очистите агрегат.

- Не выполняйте очистку нагретых поверхностей, таких как двигатель, глушитель и выхлопная система. Подождите, пока эти поверхности остынут, а затем удалите траву или грязь.
- Перед началом влажной очистки выполните очистку щеткой. Удалите траву и грязь с трансмиссии, воздухозаборника трансмиссии и двигателя и вокруг них.
- Используйте для очистки агрегата проточную воду из шланга. Не используйте высокое давление.
- Не направляйте струю воды на электрические компоненты или подшипники. Как правило, использование моющего средства усугубляет повреждения.
- Для очистки верхней поверхности деки используйте сжатый воздух.
- Водой из шланга очистите нижнюю поверхность режущей деки.
- Когда агрегат будет очищен, запустите режущую деку на короткий период, чтобы удалить остатки воды.

Очистка двигателя и глушителя

Регулярно очищайте двигатель и глушитель от обрезков травы и грязи. Обрезки травы, пропитанные топливом или маслом на двигателе, могут повысить риск пожара и перегрева двигателя. Дайте двигателю остыть перед очисткой. Выполняйте очистку щеткой и водой.

Обрезки травы вокруг глушителя быстро высыхают и могут стать причиной пожара.

Используйте щетку или удалите обрезки травы водой, когда глушитель остынет.

Очистка аккумулятора

Коррозия и загрязнения на аккумуляторе и клеммах приводят к его преждевременной разрядке.

1. Снимите аккумулятор. См. раздел *Снятие и установка аккумулятора на стр. 22*.
2. Распылите воду на аккумулятор и дайте ему высохнуть.



ВНИМАНИЕ: Не используйте мойку высокого давления или пароочиститель. Вода может попасть в подшипники и электрические соединения и вызвать коррозию, которая приводит к повреждению агрегата.

3. Проволочной щеткой очистите клеммы и кабельные наконечники аккумулятора.

Проверка стояночного тормоза

1. Припаркуйте агрегат на склоне с твердой поверхностью.

Примечание: Во время проверки стояночного тормоза не паркуйте агрегат на склоне с травой.

2. Включите стояночный тормоз.
3. Если агрегат начинает движение при включенном стояночном тормозе, обратитесь в авторизованный сервисный центр для регулировки стояночного тормоза.
4. Выключите стояночный тормоз.

Зарядка аккумулятора

- Зарядите аккумулятор, если его заряда не хватает для запуска двигателя. Время зарядки аккумулятора см. в *Время зарядки аккумулятора на стр. 35*.
- Используйте стандартное зарядное устройство.

⁹ Процедура выполняется авторизованным специалистом по техническому обслуживанию.



ВНИМАНИЕ: Запрещается использовать зарядное устройство с усилителем или усилитель запуска. Использование зарядного устройства с усилителем или усилителя запуска может повредить электрическую систему агрегата.

- Перед запуском двигателя всегда отсоединяйте зарядное устройство.

Аварийный запуск двигателя

Если заряда аккумулятора не хватает для запуска двигателя, вы можете использовать соединительные кабели для аварийного запуска. Изделие оснащено системой питания 12 В с заземлением отрицательного вывода на шасси. Изделие, используемое для аварийного запуска, также должно быть оснащено системой питания 12 В с заземлением отрицательного вывода на шасси.

Подключение соединительных кабелей



ПРЕДУПРЕЖДЕНИЕ:

Опасность взрыва из-за взрывоопасных газов, выделяемых аккумулятором. Запрещается подключать отрицательную клемму полностью заряженного аккумулятора к отрицательной клемме разряженного аккумулятора или рядом с ним.



ВНИМАНИЕ: Не используйте аккумулятор агрегата для запуска других транспортных средств.

1. Подключите один конец красного кабеля к ПОЛОЖИТЕЛЬНОЙ клемме (+) разряженного аккумулятора (A).

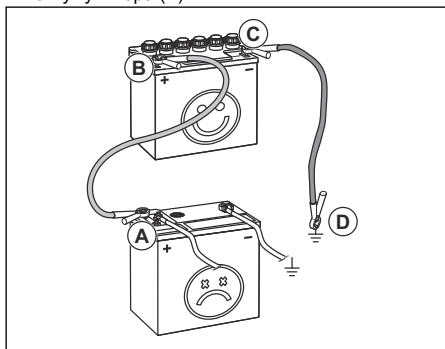

2. Подключите другой конец красного кабеля к ПОЛОЖИТЕЛЬНОЙ клемме (+) полностью заряженного аккумулятора (B).



ПРЕДУПРЕЖДЕНИЕ: Ни в коем случае не замыкайте концы красного кабеля на шасси.

3. Подключите один конец черного кабеля к ОТРИЦАТЕЛЬНОЙ клемме (-) полностью заряженного аккумулятора (C).
4. Подключите другой конец черного кабеля к ЗАЗЕМЛЕНИЮ НА ШАССИ (D), вдали от топливного бака и аккумулятора.

Снятие соединительных кабелей

Примечание: Отсоедините соединительные кабели в обратной последовательности их подключения.

1. Отсоедините ЧЕРНЫЙ кабель от шасси.
2. Отсоедините ЧЕРНЫЙ кабель от полностью заряженного аккумулятора.
3. Отсоедините КРАСНЫЙ кабель от 2 аккумуляторов.

Снятие и установка аккумулятора

1. Сложите сиденье вперед. См. раздел *Складывание сиденья на стр. 15.*
2. Снимите болт и гайку кронштейна аккумулятора, затем снимите кронштейн с аккумулятора.

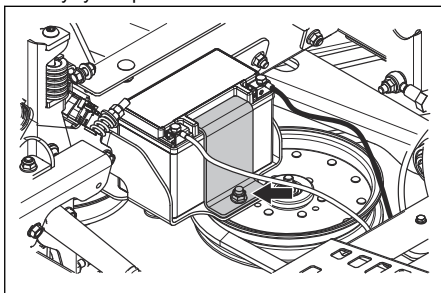

3. С помощью двух гаечных ключей отсоедините черный кабель аккумулятора от отрицательной (-) клеммы аккумулятора.
4. С помощью двух гаечных ключей отсоедините красный кабель аккумулятора от положительной (+) клеммы аккумулятора.
5. Осторожно снимите аккумулятор с агрегата.
6. Установка выполняется в обратной последовательности.

Регулировка скорости хода

Если агрегат не движется прямо вперед, необходимо отрегулировать скорость хода.



ПРЕДУПРЕЖДЕНИЕ:

Регулировка скорости хода всегда

выполняется на открытом участке при отсутствии посторонних людей.

1. Проверьте давление в шинах. См. раздел *Давление в шинах на стр. 23*.
2. Полностью затяните органы управления движением. Положение органов управления движением см. в *Обзор агрегата на стр. 4*.
3. Ослабьте затяжку органов управления на 4 оборота.



ВНИМАНИЕ: Ослабление на более чем 4 оборота может повредить агрегат.

4. Запустите агрегат.
5. Переместите рычаги управления вперед до упора и приведите агрегат в действие с дроссельной заслонкой в положении полного газа.
6. Постепенно поворачивайте орган управления движением с правой стороны, пока агрегат не начнет смещаться вправо.
7. Постепенно поворачивайте орган управления движением с левой стороны, пока агрегат не начнет двигаться прямо вперед.

Давление в шинах

Убедитесь в наличии правильного давления во всех 4 шинах. См. раздел *Технические данные на стр. 33*.

Снятие и установка передних колес

1. Открутите гайку и болт, чтобы снять передние колеса с вилок.

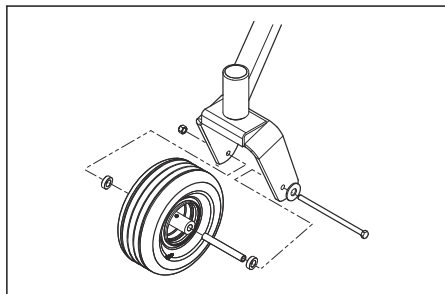

2. Установка выполняется в обратной последовательности. Затяните гайку и болт моментом затяжки 67,8 Н·м.

Регулировка ограничительных роликов

Ограничительные ролики удерживают режущую деку в нужном положении и предотвращают соскабливание грунта практически на любом рельефе. Предусмотрено 3 положения

ограничительных роликов, в зависимости от высоты травы:

- Верхнее положение: высота травы 38–64 мм.
- Среднее положение: высота травы 64–102 мм.
- Нижнее положение: высота травы 102–127 мм.

1. Припаркуйте агрегат на ровной поверхности и остановите двигатель.
2. Снимите гайку, болт, ось и ограничительный ролик.

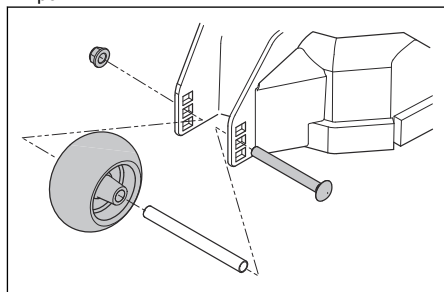

3. Установите ограничительный ролик в одно из 3 положений.



ВНИМАНИЕ: Неправильная регулировка ограничительных роликов может привести к повреждению режущей деки. Ограничительные ролики должны находиться на расстоянии приблизительно 6,4 мм от грунта.

Регулировка параллельности режущей деки

Эта процедура позволяет установить режущую деку в стандартное положение.

1. Проверьте давление в шинах. См. раздел *Давление в шинах на стр. 23*.
2. Припаркуйте агрегат на ровной поверхности.
3. Поворачивайте внешние кромки ножей для регулировки поперечного положения деки.

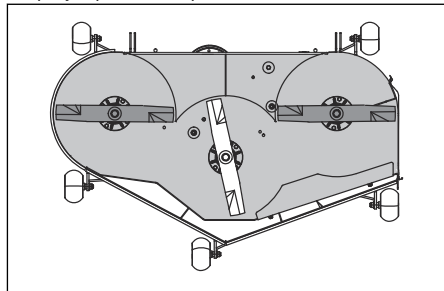



ПРЕДУПРЕЖДЕНИЕ:

Ножи режущей деки острые и могут стать причиной травмы. Используйте защитные перчатки.

- Измерьте расстояние от поверхности грунта до нижней кромки кончика ножа со стороны выброса деки. Запишите полученный результат.
- Измерьте расстояние от поверхности грунта до нижней кромки кончика ножа со стороны, противоположной стороне выброса. Расстояние должно быть одинаковым с обеих сторон. Если требуется регулировка, ослабьте контргайку в верхней части задних тяг и выполните регулировку таким образом, чтобы расстояния с обеих сторон были равны.

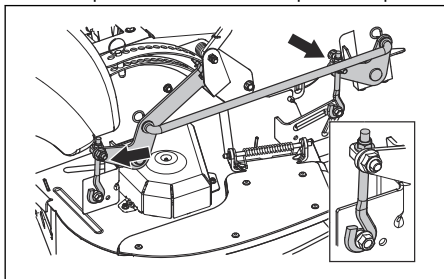

- Поверните оба внешних ножа, чтобы выровнять их относительно режущей деки в продольном направлении.

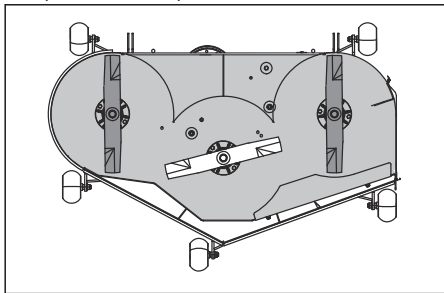

- Отрегулируйте положение 2 передних крепежных болтов таким образом, чтобы задние кончики ножей в задней части оказались на 3,2–9,5 мм выше передних кончиков ножей.
- Снова измерьте расстояние, чтобы проверить правильность регулировки режущей деки.

Проверка ножей



ВНИМАНИЕ: Поврежденные или неправильно сбалансированные ножи могут стать причиной повреждения агрегата. Замените поврежденные лопасти. Обратитесь в авторизованный сервисный центр для

заточки и балансировки затупившихся ножей.

- Осмотрите ножи на наличие повреждений и проверьте необходимость их заточки.

Замена ножей

- Снимите болт ножа.
- Установите новый нож таким образом, чтобы сторона без штамповки была обращена к режущей деке.



ПРЕДУПРЕЖДЕНИЕ:

Использование ножа неподходящего типа может привести к отбрасыванию предметов из режущей деки и привести к серьезным травмам. Используйте только рекомендованные ножи.

- Установите болт ножа. Затяните болт моментом 61-75 Н·м.

Снятие ремня деки

Перед выполнением этой работы остановите агрегат на ровной поверхности и включите стояночный тормоз.

- Установите режущую деку в самое нижнее положение.
- Снимите 2 кожуха ремня.
- Очистите корпус режущей системы и поверхности деки от загрязнений.
- Надавите на промежуточный рычаг, чтобы уменьшить натяжение ремня деки, затем аккуратно снимите ремень деки со шкивов.

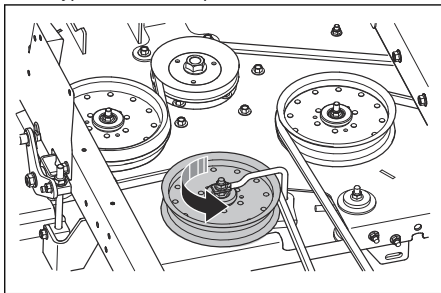

- Снимите ремень деки с электромуфты на валу двигателя.

Установка ремня деки

- Оберните ремень деки вокруг шкива электромуфты на валу двигателя.
- Накиньте ремень деки на шкивы на режущей деке.

Примечание: При установке ремня деки см. схему прокладки на режущей деке.

3. Нажимайте на промежуточный рычаг до тех пор, пока не установите ремень деки на неподвижный натяжной шкив. Удерживайте ремень на шкиве.
4. Аккуратно установите ремень деки на неподвижный натяжной шкив и медленно верните промежуточный рычаг в исходное положение.
5. Убедитесь, что прокладка ремня выполнена по схеме на табличке с инструкциями по прокладке ремня.
6. Не допускайте перекручивания ремня деки.
7. Установите 2 кожуха ремня.

Снятие ремня насоса

Перед выполнением этой работы остановите агрегат на ровной поверхности и включите стояночный тормоз.

1. Снимите ремень деки. См. раздел *Снятие ремня деки на стр. 24.*
2. Сложите сиденье вперед.
3. Снимите 2 крышки вентилятора.

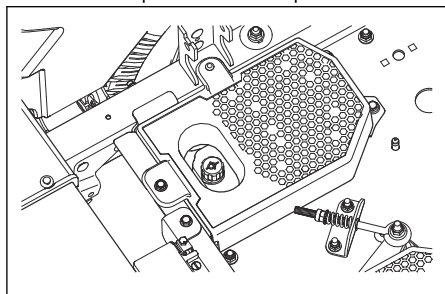

4. Выполните следующие действия в нижней части агрегата.
 - a) Для доступа к ремню насоса снимите ограничитель.
 - b) Ослабьте гайки на рым-болте, чтобы уменьшить натяжение ремня насоса.

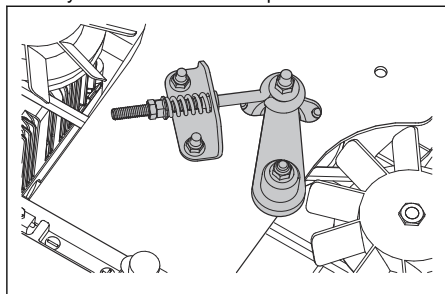

- c) Снимите ремень насоса со шкивов на двигателе и насосе.

Установка ремня насоса

1. Ослабьте гайки на рым-болте, чтобы уменьшить натяжение ремня насоса.
2. Оберните ремень насоса вокруг левого и правого шкивов насоса.
3. Наденьте ремень насоса на шкив двигателя.
4. Установите ограничитель.
5. Поворачивая гайку на рым-болте натяжного шкива, отрегулируйте натяжение ремня насоса. Длина пружины должна быть в пределах 3,5–3,8 см.
6. Установите крышки вентилятора.
7. Установите ремень деки. См. раздел *Установка ремня деки на стр. 24.*

Проверка уровня моторного масла

1. Припаркуйте агрегат на ровной поверхности и остановите двигатель.
2. Стяните подушку сиденья оператора, чтобы получить доступ к двигателю.
3. Ослабьте и извлеките щуп.
4. Очистите щуп от масла.
5. Поместите щуп в отверстие для щупа и затяните его.
6. Ослабьте и извлеките щуп; проверьте уровень масла.
7. Уровень масла должен находиться между отметками на щупе. Если уровень масла близок к отметке "ADD" (Добавить), залейте масло до отметки "FULL" (Полный).

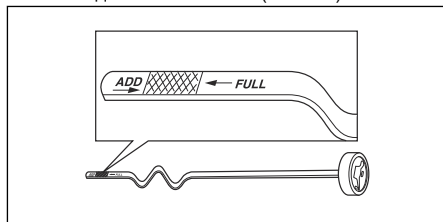

8. Залейте масло через отверстие для щупа. Заливайте масло медленно.

Примечание: Типы рекомендованного компанией Husqvarna моторного масла см. в разделе *Технические данные на стр. 33.* Запрещается смешивать разные типы масел.

9. Затяните щуп до упора, прежде чем запустить двигатель.

Замена моторного масла

Если двигатель не прогрет, запустите двигатель на 1–2 минуты перед сливом моторного масла. Это позволит прогреть моторное масло и упростит его слив.



ПРЕДУПРЕЖДЕНИЕ:

Запрещается оставлять двигатель работать более 1–2 минут перед сливом моторного масла. Моторное масло становится очень горячим и может вызвать ожоги. Дайте двигателю остыть, прежде чем сливать моторное масло.



ПРЕДУПРЕЖДЕНИЕ: При попадании моторного масла на тело смойте его мылом и водой.

1. Припаркуйте агрегат на ровной поверхности и остановите двигатель.
2. Включите стояночный тормоз. См. раздел *Включение и выключение стояночного тормоза на стр. 15.*
3. Удалите всю грязь вокруг крышки масляного бака.
4. Снимите крышку масляного бака и извлеките щуп.
5. Найдите сливной шланг в задней правой части двигателя.

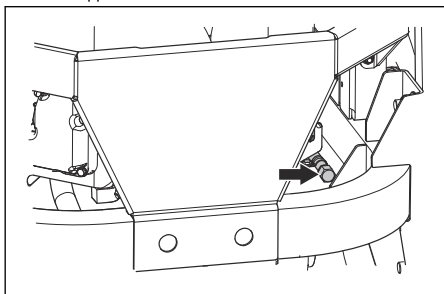

6. Установите емкость под шланг слива масла.
7. Извлеките сливную пробку.
8. Дайте маслу стечь в емкость.
9. Замените и установите сливную пробку.
10. Залейте новое масло и проверьте уровень моторного масла. См. раздел *Проверка уровня моторного масла на стр. 25.*
11. Установите крышку масляного бака и щуп.

Примечание: Инструкции по безопасной утилизации отработанного моторного масла см. в разделе *Утилизация на стр. 32.*

Удаление воздуха из гидростатической системы

Необходимо регулярно удалять воздух из гидростатической системы, чтобы избежать высокого уровня шума, перегрева в ходе эксплуатации, повреждения компонентов,

чрезмерного расширения гидравлического масла и сокращения срока службы привода. При первом удалении воздуха из гидростатической системы ведущие колеса должны быть подняты над землей. Кроме того, воздух из гидростатической системы необходимо удалять при каждом открытии гидростатической системы для проведения технического обслуживания и добавлении гидравлического масла.

1. Проверьте уровень гидравлического масла.
2. Выключите стояночный тормоз.
3. Выключите систему привода. См. раздел *Выключение и включение системы привода на стр. 15.*
4. Запустите двигатель и переключитесь на высокие обороты холостого хода. См. раздел *Запуск двигателя на стр. 16.*
5. 5–6 раз медленно переведите рычаги управления вперед и назад. При удалении воздуха из гидростатической системы уровень гидравлического масла снижается.
6. Установите ручку дроссельной заслонки в положение холостого хода. См. раздел *Ручка дроссельной заслонки на стр. 5.*
7. Включите систему привода. См. раздел *Выключение и включение системы привода на стр. 15.*
8. 5–6 раз медленно переведите рычаги управления вперед и назад.
9. Остановите двигатель.
10. Проверьте уровень гидравлического масла, при необходимости добавьте масло.
11. Если требуется, повторяйте описанные выше действия до тех пор, пока из гидростатической системы не будет удален весь воздух. Если агрегат работает правильно, из гидростатической системы удален весь воздух.

Техническое обслуживание гидростатической трансмиссии



ВНИМАНИЕ: Если дилер по техническому обслуживанию не является авторизованным сервисным центром с разрешением обслуживать трансмиссии данной марки, перед проведением гарантийного ремонта и технического обслуживания гидростатической трансмиссии такой дилер должен получить разрешение.

- Проверьте уровень масла в расширительных бачках. Если двигатель не прогрет, масло в бачках должно быть на уровне FULL COLD.
- Осмотрите приводной ремень агрегата, натяжные шкивы и пружины натяжных шкивов. Убедитесь, что натяжение и ход приводного ремня соответствуют норме.

- Осмотрите вентилятор охлаждения трансмиссии на предмет сломанных или погнутых лопастей.
- Удалите траву, листья и грязь.
- Проверьте стояночный тормоз и рычажный механизм агрегата, чтобы убедиться, что они исправны.
- Осмотрите соединение тяги управления с рычагом управления направлением движения на узле трансмиссии.
- Кроме того, убедитесь, что рычаг управления правильно закреплен на опорном рычаге узла трансмиссии.
- Проверьте вращение и возможность полного выключения переключного механизма на тяге узла трансмиссии.
- При смазке консистентной смазкой используйте смазку для шасси или шарикоподшипников, обеспечивающую антикоррозионную защиту. После смазывания удалите излишки смазочного материала.
- При ежедневном использовании изделия смазывайте компоненты 2 раза в неделю.
- Не допускайте попадания смазки на приводные ремни и канавки шкивов ремня. В случае попадания удалите смазку с помощью спирта. Если после удаления смазки спиртом наблюдается недостаточное сцепление между приводным ремнем и шкивом, замените приводной ремень.



ВНИМАНИЕ: Для очистки приводных ремней запрещается использовать бензин и иные нефтепродукты.

Смазка, общая информация

- Во избежание непреднамеренного движения во время смазки извлеките ключ из замка зажигания.
- При смазке масляной необходимо использовать моторное масло.

Карта смазки

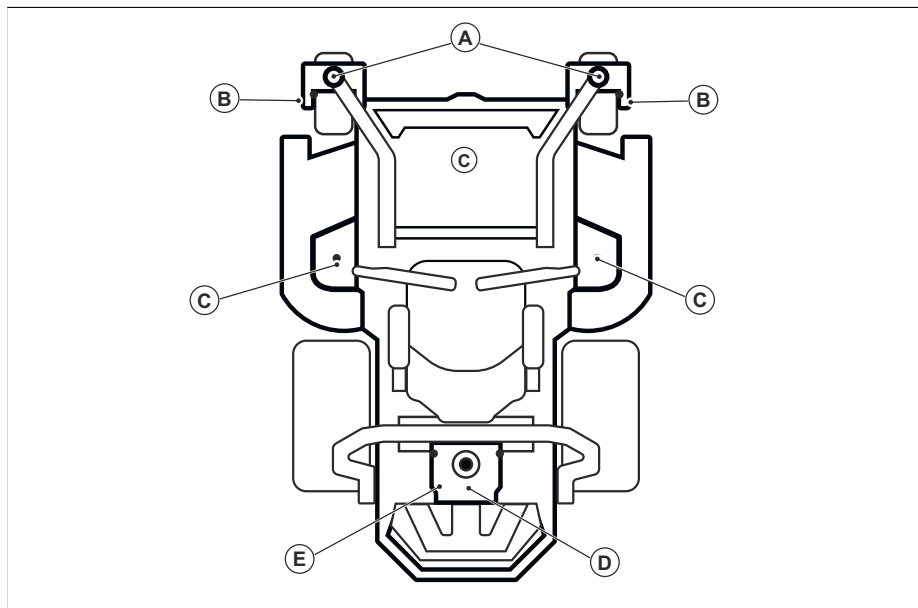

См. раздел	Смазка	Интервал					
		Ежемесячно	Ежегодно	Каждые 25 часов	Каждые 50 часов	Каждые 100 часов	Каждые 500 часов
A	Внесите консистентную смазку в смазочный ниппель на цапфе при помощи шприца.			X			
B	Внесите консистентную смазку в смазочный ниппель на оси колеса при помощи шприца.			X			
C	Внесите консистентную смазку в смазочный ниппель при помощи шприца.			X			
D	Замените моторное масло.	X			X		
	Замените масляный фильтр.					X	
E	Проверьте уровень гидравлического масла.		X				
	Замените гидравлическое масло. ¹⁰						X
	Замените фильтр гидравлического масла. ¹¹						X

Всегда используйте консистентную смазку хорошего качества. Всегда используйте рекомендованное масло, см. *Технические данные на стр. 33*.

Смазка передних колес

Примечание: Для нанесения смазки на передние колеса требуется смазочный шприц.

- В 3–4 хода шприца нанесите смазку на каждый комплект креплений передних колес (A) и подшипники (B).

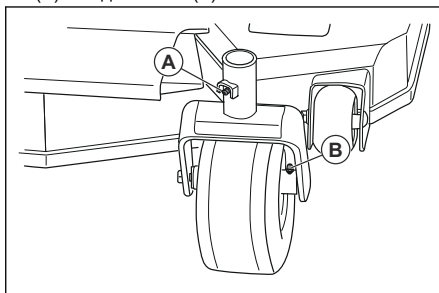

Смазка шпинделей режущей деки

- Установите режущую деку в положение кошения.

¹⁰ Parker HT-1000: замена масла выполняется с интервалом в 750 ч. Первая замена прочих сертифицированных гидравлических масел выполняется через 750 ч, затем масло нужно менять каждые 500 ч. Первая замена прочих гидравлических масел, не указанных в списке, выполняется через 750 ч, затем повторяется каждые 250 ч.

¹¹ Parker HT-1000: замена масла выполняется с интервалом в 750 ч. Первая замена прочих сертифицированных гидравлических масел выполняется через 750 ч, затем масло нужно менять каждые 500 ч. Первая замена прочих гидравлических масел, не указанных в списке, выполняется через 750 ч, затем повторяется каждые 250 ч.

2. В 2–3 хода шприца нанесите смазку на каждый шпindelь деки.

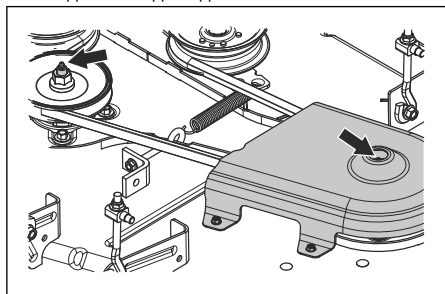

Примечание: Для нанесения смазки на шпindelи режущей деки требуется смазочный шприц с резиновым шлангом.

Поиск и устранение неисправностей

График процедур по поиску и устранению неисправностей

Если вы не нашли решение своей проблемы в данном руководстве по эксплуатации, обратитесь в сервисный центр Husqvarna.

Проблема	Причина
Двигатель не запускается.	Включен привод ножей. См. раздел <i>Кнопка MOM (механизм отбора мощности)</i> на стр. 5.
	Рычаги управления не заблокированы в нейтральном положении.
	Слишком низкий заряд аккумулятора. См. раздел <i>Зарядка аккумулятора</i> на стр. 21.
	Грязь в карбюраторе или топливopоводе.
	Отсечной топливный клапан закрыт или находится в неправильном положении.
	Засорен топливный фильтр или топливopовод.
Стартер не проворачивает вал двигателя.	Система зажигания повреждена.
	Слишком низкий заряд аккумулятора. См. раздел <i>Зарядка аккумулятора</i> на стр. 21.
	Неадекватное соединение разъемов кабеля на клеммах аккумулятора. См. раздел <i>Очистка аккумулятора</i> на стр. 21.
	Перегорел предохранитель. См. раздел <i>Предохранители</i> на стр. 6.
	Неисправность устройства контроля присутствия оператора (ОПС). См. раздел <i>Рабочие условия</i> на стр. 11.

Проблема	Причина
Двигатель работает рывками.	Неправильно настроен карбюратор.
	Топливный фильтр или топливная форсунка засорены.
	Воздушная заслонка закрыта при прогревом двигателя.
	Обратный клапан на крышке топливного бака засорен.
	Слишком низкий уровень топлива в топливном баке.
	Неисправна свеча зажигания.
	Неправильная топливная смесь или тип топлива.
	В топливе присутствует вода.
	Засорен воздушный фильтр.
Недостаточная мощность двигателя.	Засорен воздушный фильтр.
	Неисправна свеча зажигания.
	Неправильно настроен карбюратор.
	В гидравлической системе присутствует воздух.
Агрегат вибрирует.	Ножи расшатаны. См. раздел <i>Проверка ножей на стр. 24.</i>
	Один или несколько ножей не сбалансированы. См. раздел <i>Проверка ножей на стр. 24.</i>
	Двигатель работает неравномерно.
Двигатель перегрет.	Засорен воздушный фильтр или ребра охлаждения.
	Перегрузка двигателя.
	Недостаточный поток воздуха вокруг двигателя.
	Регулятор частоты вращения двигателя поврежден.
	Слишком низкий уровень масла.
	Грязь в топливопроводе.
	Неисправна свеча зажигания.
Аккумулятор не заряжается.	Неадекватное соединение разъемов кабеля на клеммах аккумулятора. См. раздел <i>Очистка аккумулятора на стр. 21.</i>
	Зарядный провод отсоединен.
	Неисправность системы зарядки.
Агрегат передвигается медленно, с непостоянной скоростью или совсем не передвигается.	Включен рычаг перепускных клапанов.
	Приводной ремень на трансмиссии ослаблен или поврежден.
	В гидравлической системе присутствует воздух.

Проблема	Причина
Привод ножей выключен.	Недостаточное натяжение приводного ремня на деке газонкосилки.
	Ослаблен контакт электромагнитной муфты.
	Привод ножей неисправен или отсоединен от кабельных разъемов.
	Перегорел предохранитель.
Утечка масла из узла трансмиссии.	Уплотнения, корпус или прокладки повреждены.
	В гидравлической системе присутствует воздух.
Неудовлетворительные результаты кошения.	Разное давление в шинах с правой и левой стороны. См. раздел <i>Давление в шинах на стр. 23</i> .
	Ножи повреждены.
	Подвеска режущей деки не выровнена.
	Ножи затупились. См. раздел <i>Проверка ножей на стр. 24</i> .
	Агрегат работает на слишком высокой скорости переднего или заднего хода. См. раздел <i>Достижение оптимальных результатов кошения на стр. 18</i> .
	Трава слишком высокая. См. раздел <i>Достижение оптимальных результатов кошения на стр. 18</i> .
Засорение режущей деки травой. См. раздел <i>Очистка агрегата на стр. 21</i> .	

Транспортировка, хранение и утилизация

Транспортировка

- Агрегат имеет большой вес и может привести к сдавливанию конечностей. Соблюдайте особую осторожность при погрузке агрегата на транспортное средство/прицеп или его разгрузке.
- Загружайте агрегат задом наперед по одобренным рампам с углом наклона не более 10°. Не поднимайте агрегат.
- Для транспортировки используйте прицеп соответствующей грузоподъемности.
- Перед транспортировкой агрегата в прицепе или по дороге изучите местные правила дорожного движения.
- Прекратите подачу топлива в агрегат.
- Закрепите агрегат с помощью одобренных приспособлений, например, строп. Для крепления используются специальные точки на агрегате. Стояночного тормоза недостаточно для фиксации агрегата на время его транспортировки.

Буксировка агрегата



ПРЕДУПРЕЖДЕНИЕ: Перед буксировкой агрегата необходимо внимательно изучить главу о безопасности. См. раздел *Безопасность на стр. 8*.

- Во время буксировки агрегата соблюдайте осторожность.
- Во время буксировки перемещайте агрегат на низкой скорости.
- При буксировке агрегата его тормозной путь увеличивается. Своевременно снижайте скорость.
- В целях безопасности выполняйте широкие повороты.
- Не следует буксировать агрегат вдоль канав, открытых водоемов и иных опасных мест.

Хранение

Подготовьте агрегат к хранению в конце сезона, а также перед помещением на хранение на срок более 30 дней. Если хранить топливо в

топливном баке в течение 30 дней и более, липкие частицы могут образовать засор в карбюраторе. Это отрицательно скажется на работе двигателя.

Для предотвращения образования липких частиц во время хранения добавляйте стабилизирующий реагент. Если используется алкилатный бензин, применять стабилизирующие реагенты нет необходимости. При использовании стандартного бензина запрещается переходить на алкилатный бензин. Это может привести к затвердеванию чувствительных резиновых компонентов агрегата. Добавляйте стабилизирующий реагент в топливо, находящееся в топливном баке или в емкости для хранения. Строго соблюдайте данные по соотношению смешиваемых компонентов, указанные производителем. Добавьте стабилизатор и дайте двигателю поработать не менее 10 минут, пока топливо не начнет поступать в карбюратор.



ПРЕДУПРЕЖДЕНИЕ:

Запрещается хранить агрегат с топливом в топливном баке в помещениях или в местах с недостаточной вентиляцией. Существует риск пожара, если испарения топлива окажутся вблизи открытого пламени, искр или запального факела газовых котлов, водонагревателей, сушилок для одежды и т.д.



ПРЕДУПРЕЖДЕНИЕ: Риск пожара можно уменьшить, очистив агрегат от травы, листьев и других легковоспламеняющихся материалов. Дайте агрегату остыть перед помещением на хранение.

- Очистите агрегат, см. *Очистка агрегата на стр. 21*.
- Удалите посторонние материалы с охлаждающего вентилятора.
- Устраните повреждения лакокрасочного покрытия, чтобы предотвратить образование ржавчины.
- Проверьте агрегат на наличие изношенных или поврежденных деталей и затяните ослабленные винты и гайки.
- Снимите аккумулятор. Очистите, зарядите и поставьте аккумулятор на хранение в прохладное место.
- Замените моторное масло и утилизируйте отработанное масло.
- Опустошите топливный бак. Запустите двигатель и дайте ему поработать, пока в карбюраторе не останется топлива.

Примечание: Не опорожняйте топливный бак и карбюратор, если вы

добавили в топливо стабилизирующий реагент.

- Снимите свечи зажигания и залейте в каждый цилиндр примерно столовую ложку моторного масла. Вручную поверните вал двигателя, чтобы распределить масло, и заверните свечи зажигания обратно.
- Заполните смазкой все пресс-масленки, смажьте соединения и оси.
- Храните агрегат в чистом сухом месте и накрывайте его для дополнительной защиты.

Утилизация

- Химические вещества могут представлять опасность, поэтому их нельзя сливать на землю. Всегда утилизируйте отработанные химические вещества в сервисном центре или в специально предназначенном месте.
- Когда срок службы изделия подойдет к концу, верните его дилеру или в специальный центр утилизации.
- Масло, масляные фильтры, топливо и аккумулятор могут оказывать отрицательное воздействие на окружающую среду. Соблюдайте местное законодательство и действующие нормы в области переработки.
- Запрещается утилизировать аккумулятор как бытовые отходы.
- Отправьте аккумулятор в сервисный центр Husqvarna или утилизируйте его в специально предназначенном месте для утилизации аккумуляторов.

Технические данные

Технические данные

Z454X	
Двигатель	
Марка/модель	Kawasaki/FR691V
Номинальная мощность двигателя, кВт / л. с. ¹²	16,1 / 21,6
Рабочий объем, см ³	726
Макс. частота вращения двигателя, об/мин	3000 ± 100
Топливо, мин. октановое число, без примеси свинца, макс. содержание этилового спирта 10 %, макс. содержание МТБЭ 15 %	87
Объем бака, галл. / л	5,81 / 22
Масло	Класс SF, SG, SH, SJ или SL SAE40, SAE30, SAE20W-50, SAE10W-40, SAE10W-30, SAE5W-20
Объем масла, галл. / л	0,5 / 1,8
Система смазки	Под давлением с масляным фильтром
Система охлаждения	Воздушное охлаждение
Воздушный фильтр	Канистрового типа, для тяжелых условий эксплуатации
Генератор, В, А при 3600 об/мин	12 В, 15 А при 3600 ± 100 об/мин
Стартер	Электрическая система запуска, 12 В
Размеры	
Длина, дюйм / см	76,5 / 194
Ширина, дюйм / см	49,5 / 194
Ширина с поднятым желобом, дюйм / см	55 / 140
Ширина с опущенном желобом, дюйм / см	68,3 / 173
Высота, дюйм / см	49,8 / 127
Масса с пустыми баками, фунт / кг	865 / 392
Макс. уклон, градусы (°)	10
Ширина кошения, дюйм / см	54 / 137
Высота кошения, дюйм / см	1–5 / 2,5–12,7
Режущая дека	
Конструкция деки	10-калиберная
Количество ножей	3

¹² Номинальная мощность, заявленная производителем двигателя, — это средняя полная мощность типичного серийного двигателя, указанная в об/мин, для определенной модели двигателя, измеренная в соответствии со стандартами SAE. Спецификации двигателя см. в руководстве производителя двигателя.

	Z454X
Длина ножа, дюйм / см	19 / 48,3
Включение режущего диска	Муфта Ogura
Производительность, акры/ч / м ² /ч	4,8 / 19 425
Шины	
Давление в шинах, задние – передние, кПа / фунты/кв. дюйм / бар	103 / 15 / 1
Шины передних свободно вращающихся колес, дюймы	13 x 6,5-6
Задние шины, пневматические для травяного покрытия, дюймы	23 x 10,5-12
Ограничительный ролик	4, регулируемые
Трансмиссия	
Трансмиссия	Parker HTE 12
Трансмиссионное масло	Parker HT-1000, Castrol Syntec 5W-50, Amsoil AW ISO 68, Shell TTF-SB, прочие высококачественные синтетические масла (не ниже 15W40)
Рычаг управления	Спаренные рычаги, запененные
Максимальная скорость переднего хода, миль/ч / км/ч	9 / 14
Максимальная скорость заднего хода, миль/ч / км/ч	4 / 6,5
Тормоза	Механический парковочный тормоз
Электрическая система	
Аккумулятор	12 В, 180 А тока холодного пуска
Свеча зажигания	BPR4ES
Зазор между электродами, дюйм/мм	0,03 / 0,75
Момент затяжки свечи зажигания, Н·м / фут-фунт	22 / 16
Излучение шума¹³	
Уровень мощности звука, измеренный, дБ(А)	104
Уровень мощности звука, гарантированный, L _{WA} дБ(А)	105
Уровни вибрации¹⁴	
Уровень вибрации на рычагах управления движением, м/с ²	1,27

¹³ Излучение шума в окружающую среду измеряется как мощность звука (L_{WA}) согласно директиве ЕС 2000/14/ ЕС. Указанный уровень мощности звука для устройства измерен с оригинальным режущим оборудованием, дающим наивысший уровень. Разница между гарантированной и измеренной мощностью звука заключается в том, что гарантированная мощность звука включает результаты измерений как диапазон и их отклонение для устройств одной и той же модели согласно директиве 2000/14/ЕС.

¹⁴ Указанные данные о среднем уровне вибраций имеют типичный статистический разброс (стандартное отклонение) 1 м/с².

	Z454X
Уровень вибрации на сиденье, m/s^2	0,08

Время зарядки аккумулятора

Аккумулятор STD	Состояние заряда	Приблизительное время полной зарядки при 26 °C ¹⁵			
		Максимальная скорость зарядки при:			
		50 А	30 А	20 А	10 А
12,6 В	100 %	Полный уровень заряда			
12,4 В	75 %	20 мин	35 мин	48 мин	90 мин
12,2 В	50 %	45 мин	75 мин	95 мин	180 мин
12,0 В	25 %	65 мин	115 мин	145 мин	280 мин
11,8 В	0 %	85 мин	150 мин	195 мин	370 мин

Сервисное обслуживание

Сервисное обслуживание

Проводите ежегодную проверку изделия в авторизованном сервисном центре, чтобы убедиться, что изделие функционирует безопасно и готово к работе в высокий сезон. Оптимальное время для технического обслуживания или ремонта изделия — низкий сезон.

При отправке заказа на запасные части укажите год приобретения изделия, модель, тип и серийный номер.

Используйте только оригинальные запасные части.

¹⁵ Время зарядки зависит от емкости аккумулятора, условий эксплуатации, срока службы, окружающей температуры и характеристик зарядного устройства.

Электрическая схема

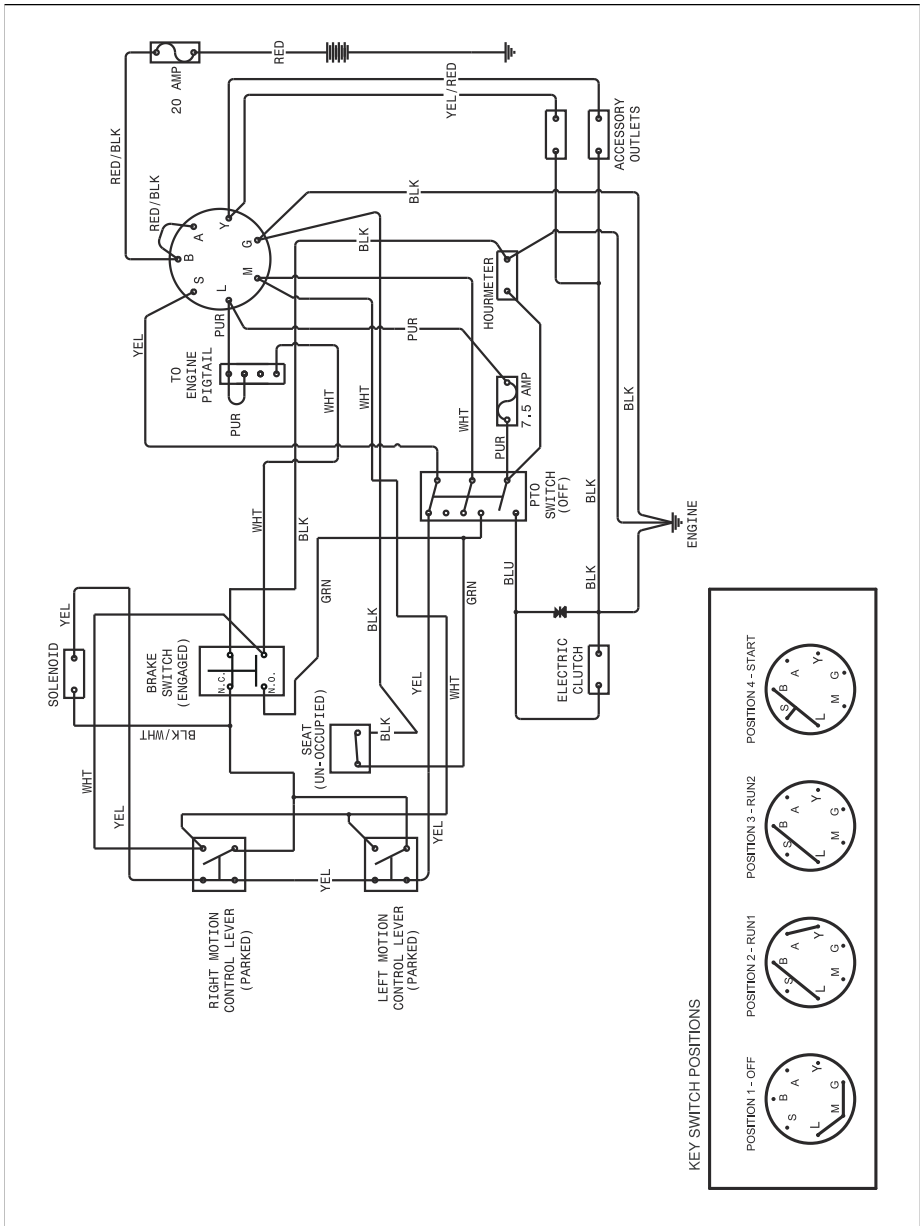

Декларация соответствия ЕС

Компания Husqvarna AB, SE 561 82 Huskvarna,
ШВЕЦИЯ, под свою исключительную

ответственность заявляет, что представленный
агрегат:

Описание	Газонокосилка-райдер с двигателем внутреннего сгорания и сиденьем для оператора
Марка	Husqvarna
Платформа / Тип / Модель	Z454X
Партия	Серийный номер с 2021 года и далее

полностью соответствует следующим директивам
и нормам ЕС:

Директива/Норматив	Описание
2006/42/EC	"о механическом оборудовании"
2011/65/EU	"об ограничении использования опасных веществ"
2014/30/EU	"об электромагнитной совместимости"
2000/14/EC, 2005/88/EC	"об излучении шума от оборудования, размещенного вне помещения"

Применяются следующие согласованные
стандарты и/или технические спецификации: EN
ISO 12100:2010, EN ISO 14982:2009, EN ISO
5395-1 и 3:2013, EN ISO 3744:2010, EN ISO
11094:1991, EN 1032:2009, EN IEC 63000:2018.

В соответствии с директивой 2000/14/EC,
приложение VI, заявленные значения звукового
давления указаны в разделе технических данных
настоящего руководства и в подписанной
декларации соответствия ЕС.

Поставляемая газонокосилка-райдер с
двигателем внутреннего сгорания и сиденьем
для оператора соответствует эталону,
прошедшему контроль.

От имени Husqvarna AB, SE 561 82 Huskvarna,
ШВЕЦИЯ, Huskvarna, 2017-09-30



Клаес Лосдал (Claes Losdal)

Ответственный за техническую документацию



Sisukord

Vastavussertifikaadid.....	38	Veaoosing.....	60
Sissejuhatus.....	38	Transportimine, hoieulepanek ja utiliseerimine.....	62
Ohutus.....	43	Tehnilised andmed.....	64
Töö.....	48	Hooldus.....	66
Hooldamine.....	52	EL-i vastavusdeklaratsioon.....	68

Vastavussertifikaadid

USA nõuded

Mootorile ja/või mootori korpusele on kinnitatud sildid, millel on kirjas, et masin vastab nõuetele. See kehtib ka mis tahes osariigi erinõuete kohta (California heite-eeskirjad jne). Ärge eemaldage neid silte. Sertifikaadid võivad ka olla lisatud masinale tarnimise ajal või esitatud kirjalikult mootori juhendis. Hoidke neid hoolikalt, sest need on olulised dokumendid.



HOIATUS: Ettevaatliku käsitsemise põhimõtete eiramine võib põhjustada kasutajale või teistele isikutele ohtlikke kehavigastusi. Omanik peab kõiki käesolevaid juhiseid teadma ja neist täielikult aru saama ning tohib lasta muruniidukit kasutada üksnes volitatud isikutel, kes on nende juhistega samuti täielikult kursis. Iga niidukit kasutav isik peab olema heas füüsilises ja vaimses vormis ning ei tohi olla ühegi meelemürgi mõju all.



HOIATUS: Niiduki ümberminekul tekkivad kahjustused või ümbermineku korral kaitsva turvatarindi konstruktsioonis tehtud muudatused võivad ümbermineku korral kaitsvat struktuuri nõrgendada. Nimetatud asjaolude korral TULEB kogu konstruktsioon välja vahetada.



HOIATUS: Mootori heitgaas, mõned selle koostisosad ja sõiduki teatud osad sisaldavad või eraldavad kemikaale, mis California osariigile teadaolevalt

põhjustavad vähki, sünnidefekte ja muud kahju reproduktiivtervisele.



HOIATUS: Aku kontaktsõrmed, klemmid ja seotud tarvikud sisaldavad pliid ja pliiühendeid ehk kemikaale, mis California osariigile teadaolevalt põhjustavad vähki ja sünnidefekte ning muud kahjulikku mõju reproduktiivtervisele. Pärast käsitsemist peske käed.



HOIATUS: Mootori heitgaasid ja sõiduki teatud komponendid sisaldavad või eraldavad kemikaale, mis teadaolevalt põhjustavad vähki, sünnidefekte ja muud kahju reproduktiivtervisele. Mootori heitgaasid sisaldavad vingugaasi, mis on lõhnatu ja värvitu mürgine gaas. Ärge kasutage masinat kinnistes ruumides.

Kui toode on amortiseerunud ja seda enam ei kasutata, tagastage toode ringlussevõtuks edasimüüjale või spetsiaalsele käitlejale.

Parenduste sisseviimiseks võidakse tehnilisi andmeid ja konstruktsiooni ilma ette teatamata muuta.

Remontimisel kasutage ainult originaalvaruosi. Muude varuosade kasutamine tühistab garantii kehtivuse.

Ärge muutke masina varustust ega paigaldage masinale mittestandardset varustust ilma tootja eelneva nõusolekuta. Masina muutmisel ei pruugi see enam ohutult töötada või võib saada kahjustada.

Sissejuhatus

Tarne-eelne ülevaatus ja tootenumbriid

Sellele seadmele on tehtud tarne-eelne ülevaatus. Edasimüüja peab teile andma allkirjastatud tarne-eelse ülevaatusedokumendi koopia.

Hooldustöökoja kontaktandmed:	
See kasutusjuhend kuulub toote juurde, mille tootenumber/seerianumber on:	
	/
Mootor:	
Ülekanne:	

Tootenumbriid on leitavad andmesildilt. Vt andmesildi asukohta *Toote tutvustus lk 40*.

Seadme kirjeldus

Toode on murutraktor. Juhtkangide abil saab kasutaja toodet juhtida ja selle kiirust reguleerida. Tunniarvesti näitab, mitu tundi toodet kasutatud on.

Kasutusotstarve

Toode on mõeldud üksnes muru niitmiseks lagedatel ja tasastel aladel. Ärge kasutage toodet muude tööde tegemiseks.

Toote tutvustus

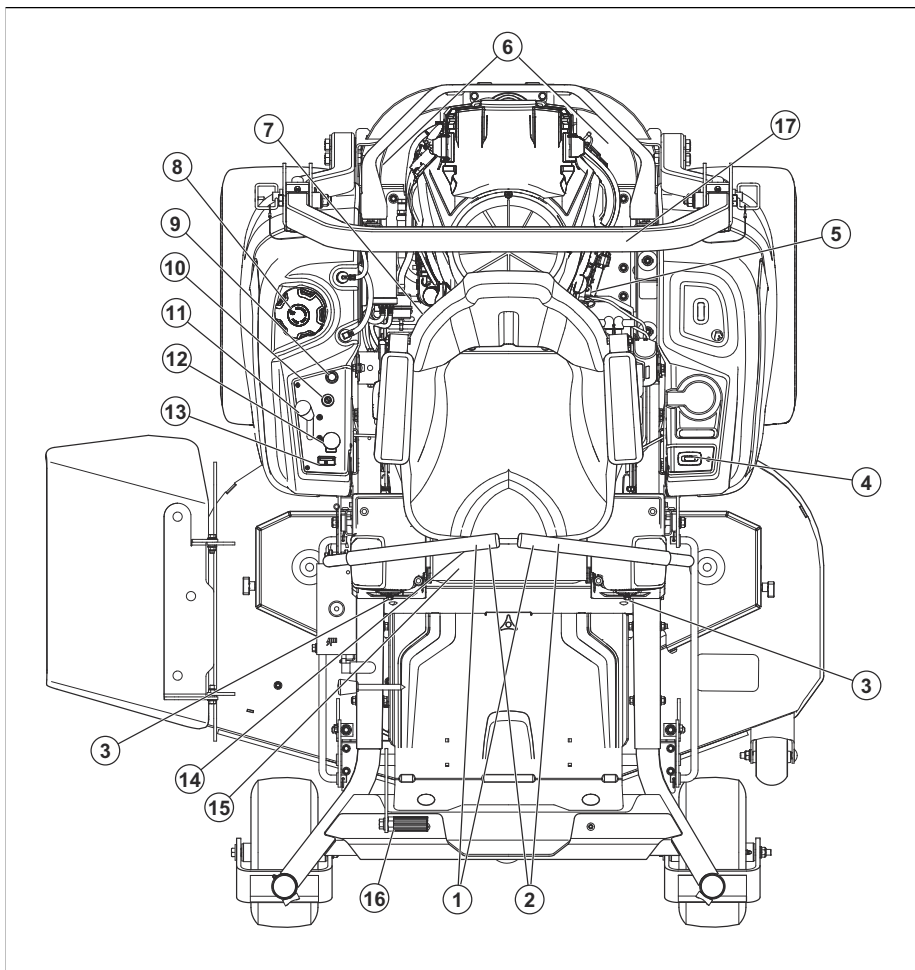

1. Juhtkangid
2. Seisupidur
3. Roomikute juhtseadised
4. Tunniarvesti
5. Kütuse juurdevoolu sulgemise ventiil
6. Hüdrauliline vabastushoob
7. Kaitsmed
8. Kütusepaagi kork
9. Õhuklapp
10. Süütelüliti
11. Gaasihoob
12. PTO-nupp
13. Kütusenäidik
14. Istme reguleerimishoob
15. Lõikekorpuse tõstehoob

16. Tüübisilt
17. ROPS

Ümberpaiskumise korral kaitsev struktuur (Roll Over Protection Structure, ROPS)

ROPS on turvaraam, mis vähendab seadme ümbermineku korral kasutaja vigastuste ohtu. Nõlvadel töötamise korral kasutage alati ROPS-i ja turvavööd.

Roolimise juhtseadised

Toote suunda juhitakse kahe juhtkangi abil. Vt jaotist *Toote tutvustus lk 40*. Juhtkange saab liigutada

neutraalasendist ette- ja tahasuunas. Vt jaotist *Toote kasutamine lk 50*.

Kasutaja kohaloleku kontroll (OPC)

Kui kasutaja tõuseb istmelt püsti, siis rakendatakse OPC. Mootor seiskub ja jõuülekanne löiketeradele katkestatakse, kui löiketerad töötavad või seisupidurit ei rakendata. Vt jaotist *Kasutamistingimused lk 46*.

Süütevõti

Süütevõtmel on neli asendit:

- Käivitusasend (A)
- Töoasend (B)
- Esitulede asend (C)
- Seiskamisasend (D)

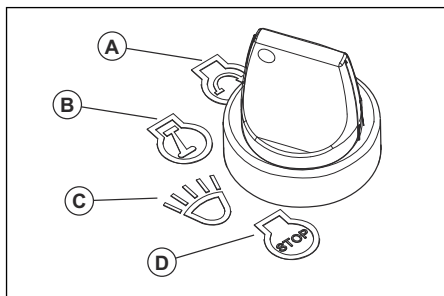

Esituled

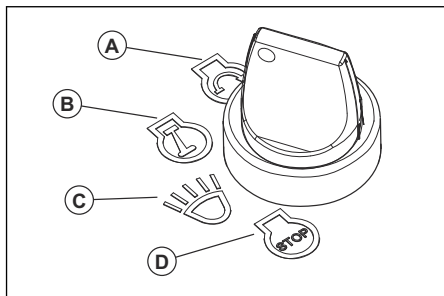

- Keerake süütevõti esitulede asendisse (C), et kasutada toodet sisselülitatud esituledega.
- Toote kasutamiseks väljalülitatud esituledega keerake süütevõti tööasendisse (B).

Gaasihoob

Gaasihoob reguleerib mootori kiirust ja löiketerade kiirust, kui need on kasutusel. Gaasihooval on kaks lõppasendit: tühikäigukiirus ja täisgaas.

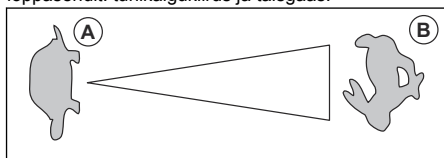

- Tühikäigukiirus (A) – vähendab mootori kiirust.
- Täisgaas (B) – suurendab mootori kiirust.



ETTEVAATUST: Ärge käitage mootorit tühikäigukiirusel (A) kauem kui vaja. Liiga pikk käitamisae tühikäigukiirusel võib süüteküünalde kasutusiga vähendada.

Õhuklapp

Õhuklappi kasutatakse külmkäivituseks, et juhtida mootoris rohkem kütust. Külma mootori käivitamisel tõmmake õhuklapp üles.

Õhuklapi asukohta vt jaotisest *Toote tutvustus lk 40*.

Jõusiirdevõlli (PTO) nupp

PTO nupp rakendub ning lahutab PTO siduri ja löikeosa või mõne teise sellega ühendatud seadme. Löiketerade ajami rakendamiseks tuleb täita õiged käivitustingimused. Õigete käivitustingimuste kohta vt *Kasutamistingimused lk 46*.

- Tõmba PTO nupp välja, et rakendada vedu teradele või muule seadmele.

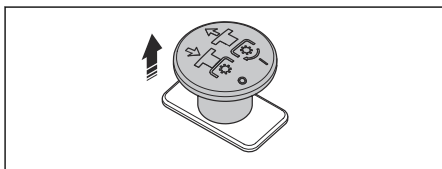

- Suru PTO nupp sisse, et lahutada vedu teradelt või muult seadmelt.

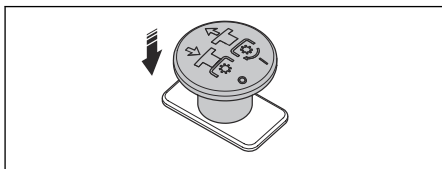

Kütusenäidik

Kütusenäidik näitab kütusetaset ja sellel hakkab kollane tuli vilkuma, kui kütusetase on umbes 3,8 l / 1,0 gallonit. Kütusenäidiku asukohta vt jaotisest *Toote tutvustus lk 40*.

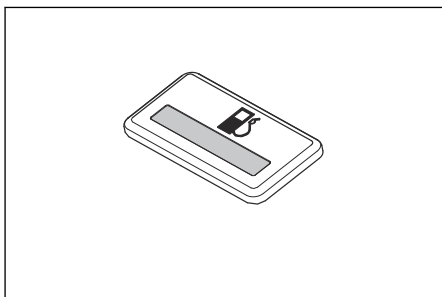

Kütuse juurdevoolu sulgemise ventiil

Kütuse juurdevoolu sulgemise ventiili asukohta vt jaotisest *Toote tutvustus lk 40*.

Kütuse juurdevoolu sulgemise ventiil on suletud, kui nupul olev sakk asub kütusevooliku suhtes risti.



Kasuta kaitsekindaid.

Kaitsmed

Kaitsmed asuvad kaitsmekarbis. Kaitsmekarp asub istme all. Juurdepääsu avamiseks kaitsmekarbile kallutage iste ette. Kaitsmete tuvastamiseks vaadake kaitsmekarbil olevaid tähiseid.



Enne hooldamist tuleb mootor seisata.



Ärge kasutage toodet ilma deflektori või rohukogurita.



Kandke alati heakskiidetud kõrvaklappe.



Ärge siia astuge.

N

Tühikäik.

R

Tagurpidikäik.



Enne seadme kasutamist loe kasutusjuhend hoolikalt läbi ja veendu, et oled juhistest aru saanud.

Tunniarvesti

Tootel on tunniarvesti, mis näitab, mitu tundi on löiketerasid kasutatud. Tunniarvesti asukohta vt jaotisest *Toote tutvustus lk 40*.

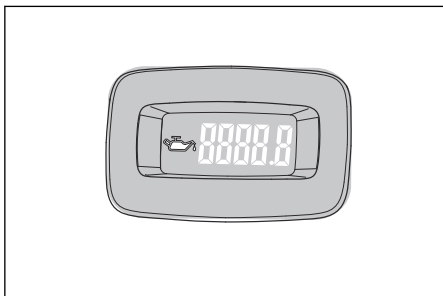

Iga 50 töötunni järel ilmub õlitamise sümbol 2 tunniks. Vt jaotist *Määrimisgraafik lk 59*.

Sümbolid tootel



HOIATUS! Toode võib olla ohtlik ja põhjustada kasutaja või kõrvaliste isikute ohtliku kehavigastuse või surma. Ole ettevaatlik ja kasuta toodet õigesti.



Kandke kaitseprille.



Seisupidur.



Mootori kiirus – kiire.



Aeglane.



Kütus.



Püsige masinast ohutul kaugusel.



Ärge liikuge seadmega nõlvadel, mille kalle ületab 10°.



Kaasreisijad on keelatud.



Olge ettevaatlik – lenduvad esemed ning tagasipõrkumise oht.



Hoidke käed ja jalad eemal.



Hoidke käed pöörlevatest osadest eemal.



Edasiliikumisel jälgige lähedal asuvaid inimesi ja loomi.



Tagurdamisel jälgige lähedal asuvaid inimesi ja loomi.



Õhuklapp.



Helitugevuse tase.



See seade vastab kehtivatele EÜ direktiividele.



See toode vastab kohalduvatele EL-i direktiividele.



Hoidke väljutusosast eemal.



Hoiatus! Akuhape on söövitav, plahvatusohtlik ja tuleohtlik.



aaaaannxxxx

Hoidke kehaosad liikuvatest osadest eemal.

Mudeli etikett näitab seerianumbrit. **aaaa** on tootmisaasta ja **nn** on tootmisnädal.

Märkus: Seadmel toodud ülejäänud sümbolid/ tähised viitavad teatud kommertsvaldkondade sertifitseerimisnõuetele.

Tootevastutus

Tootevastutusseaduste alusel ei vastuta me tootest tingitud kahjustuste eest, kui:

- toodet on valesti parandatud;
- toote parandamisel on kasutatud osi, mis ei ole tootja poolt valmistatud või heaks kiidetud;
- tootel on kasutatud tarvikut, mis ei ole tootja poolt valmistatud või heaks kiidetud;
- toodet ei ole parandatud volitatud hoolduskeskuses või volitatud isiku poolt.

Euro V heitmed



HOIATUS: Mootori igasugune modifitseerimine, muutmine või rikkumine tühistab toote EL-i tüübikinnituse.

Ohutus

Ohutuse määratlused

Mõistetega „hoiatus”, „ettevaatust” ja „märkus” juhitakse tähelepanu eriti olulistele kohtadele kasutusjuhendis.



HOIATUS: Tähistab kasutusjuhendi juhiste eiramise korral kasutaja või kõrvalseisjate kehavigastuse või surmaga lõppeva õnnetuse ohtu.



ETTEVAATUST: Tähistab kasutusjuhendi juhiste eiramise korral seadme, muude esemete või läheduses asuvate objektide kahjustamise ohtu.

Märkus: Tähistab antud olukorras vajalikku lisateavet.

Üldised ohutuseeskirjad



HOIATUS: Enne toote kasutamist loe läbi järgnevad hoiatused.



HOIATUS: Selle niiduki võimsusest piisab käe või jala amputeerimiseks ning esemete eemale paiskamiseks. Järgmiste hoiatuse eiramine võib kaasa tuua tõsise vigastuse või surma.

- Loe, mõista ja järgi käesolevas dokumendis, kasutusjuhendis ning masinal, mootril ja lisatarvikutel olevaid juhiseid ning hoiatusi.
- Luba toodet kasutada ainult kohusetundlikel kasutajatel, kes on tutvunud juhistega ja on toote käsitsemiseks piisavalt heas füüsilises vormis.

- Ärge lubage muruniidukile kaassõitjaid ja hoidke kõrvalised inimesed eemale.
- Ärge kasutage masinat alkoholi, ravimite ega narkootikumide mõju all.
- Järgi tootja soovitusi seoses rataste kaalude või vastukaaludega.
- Öppige seadet ja selle juhtseadmeid ohutult kasutama ja seadet kiirelt seiskama.
- Tehke endale täiesti selgeks ohutuskleebiste tähendus.
- Hoidke seade puhas, et kõik sildid ja kleebised oleksid hästi loetavad.
- Arvestage, et teiste isikute ja nende varaga seotud õnnetuste korral kannab vastutust seadme kasutaja.
- Kasutage seadet üksnes päevavalguses või hea valgustuse korral. Hoiduge seadmega aukudest ja teistest maapinna ebatasasustest ohutusse kaugusesse. Olge tähelepanelik muude võimalike ohtude osas.
- Ärge lubage seadet käsitseda või hooldada lastel ja teistel isikutel, kellel pole selleks volitust. Kohalikud õigusaktid võivad piirata kasutaja vanust.
- Veenduge, et mootori käivitamisel, veofunktsiooni sisselülitamisel ning niitmise alustamisel ei viibi seadme läheduses teisi isikuid.
- Teede lähedal niitmisel või niitmise ajal teede ületamisel jälgige ümbritsevat liiklust.
- Ärge töötage seadmega, kui te olete väsinud, viibite alkoholi, uimastavate ainete või ravimite mõju all või mis tahes muudel asjaoludel, mis võivad halvendada teie nägemist, keha valitsemist ja otsustamisvõimet.
- Parkige seade alati tasasele pinnale ja lülitage mootor välja.

Lastega seotud ohutuseeskirjad



HOIATUS: Enne toote kasutamist loe läbi järgnevad hoiatused.

- Kui kasutaja pole laste juuresolekul eriti tähelepanelik, võivad järgneda traagilised õnnetused. Masina liikumine ja niitmine meelitab sageli ligi just lapsi. Ärge kunagi eeldage, et lapsed püsivad seal, kus te neid viimati nägite.
- Hoidke lapsed tööalalt eemale ja mõne teise vastutustundliku täiskasvanu hoole all.
- Ära kunagi sõidutage lapsi, isegi mitte siis, kui tera(d) on välja lülitatud. Lapsed võivad maha kukkuda ja end vigastada või segada toote turvalist kasutamist. Lapsed, keda on varem sõidutatud, võivad ootamatult niitmisalale järjekordse sõidu jaoks kohale ilmuda ja jääda nii niiduki alla.

Ohutusjuhised kasutamisel



HOIATUS: Enne toote kasutamist loe läbi järgnevad hoiatused.



HOIATUS: Ärge puudutage mootorit ja heitgaasisüsteemi seadme töötamise ajal või vahetult pärast seda. Mootor ja heitgaasisüsteem muutuvad töötades väga kuumaks. Põletusvigastuste, tulekahju ja vara või lähialade kahjustamise oht. Toote kasutamise ajal hoidke eemale pöösastest ja teistest objektidest.

- Käitage mootorit ainult hea ventilatsiooniga kohtades. Heitgaasid sisaldavad surmavalt mürgist vingugaasi.
- Kasuta toodet ainult päevavalguses või hea kunstliku valgustusega.
- Vältige kokkupuudet aukude, roobaste, kivide või muid varjatud, ohtlike objektidega. Ebatasasel maastikul võib masin ümber paiskuda või kasutaja tasakaalu kaotada ja kukkuda.
- Ära pane oma käsi või jalgu pöörlevate osade lähedale ega masina alla. Hoiduge väljalaskeavast alati eemale.
- Ära kunagi suunake väljaheidetatavat materjali kellegi suunas. Vältige väljaheidetatava materjali suunamist seina või muu takistuse suunas. Materjal võib kasutaja suunas tagasi põrgata. Kruusakattega pindade ületamisel peata tera(d).
- Ära jäta töötavat masinat valveta. Pargi alati tasasel maapinnal, lahuta lisatarvik, rakenda seisupidur ja seiska mootor.
- Kui võimalik, siis ärge niitke tagurpidi sõites. Enne tagurdamist vaadake alati taha ja maha.
- Enne ümber nurga keeramist aeglustage kiirust.

Ohutusjuhised kallakutel töötamiseks



HOIATUS: Enne toote kasutamist loe läbi järgnevad hoiatused.

Kallakud on peamised õnnetusi põhjustavad tegurid. Kallakutel töötamisel tuleb eriti hoolas olla.

- Kallakutel sõitke tootja poolt näidatud suunas. Mahapaneku kohtade läheduses niites ole ettevaatlik.
- Ära niida märga muru. (Ebakindla jalgealuse tõttu võid libiseda ja kukkuda.)
- Ära kasuta toodet halvenenud haarduvuse, juhivatuse või stabiilsuse tingimustes. Rehvid võivad libiseda ka juhul, kui rattad seisavad.
- Kallakust alla sõites peab masinal alati käik sees olema. Ära sõida vabakäiguga allamäge.

- Väldi seadme käivitamist ja peatamist kallakutel. Väldi äkilisi kiiruse- ja suunamuutusi. Tee pöörded aeglaselt ja sujuvalt.
- Ole eriti ettevaatlik, kui seadmel on kasutusel rohukogur või muu(d) lisatarvik(ud). Need võivad mõjutada masina stabiilsust.
- Kallakul muru niitmine suurendab seadme üle kontrolli kaotamise ja seadme ümbermineku ohtu. See omakorda võib põhjustada kehavigastuse või surma. Kõikidel kallakutel tuleb niita väga ettevaatlikult. Kui te ei saa kallakust üles tagurdada või tunnete end ebatavaliselt, jätke see ala niitmata.
- Eemaldage kivid, oksad jm takistused.
- Muru niitmiseks kallakul liigu üles ja alla, mitte küljelt küljele.
- Ärge liikuge seadmega alal, mille kalle ületab 10°.
- Liikuge kallakul sujuvalt ja aeglaselt.
- Pidage silmas vagusid, auke ja külme ning ärge sõitke neist üle. Ebatasasel pinnal on seadme ümbermineku oht suurem. Kõrge rohi võib peita takistusi.
- Ärge niitke servade, kraavide ja kallaste läheduses. Seade võib äkitselt ümber paiskuda, kui ratas libiseb üle järsu nõlva- või kraaviserva või kui serv järele annab.

Ohutusjuhised kallakutel töötamiseks

- ROPS on terviklik ja tõhus ohutusseade. Ära eemalda ega muuda ROPSi.
- Masinaga töötamise ajal hoiu kokkuklapitav ROPS ülestõstetud ja lukustatud asendis ning kinnita turvavöö.
- Langetage kokkuklapitav ROPS ajutiselt üksnes äärmise hädavajaduse korral. Kui ROPS on langetatud, siis ära kannata turvavööd. Kui kokkuklapitav ROPS on langetatud, siis ümberminekuvastane kaitse ei tööta.
- Vaheta kahjustatud ROPS välja. Ära remondi ega vaheta.

Isikukaitsevahendid



HOIATUS: Enne toote kasutamist loe läbi järgnevad hoiatused.

- Seadmega töötamisel tuleb kasutada ettenähtud isikliikku kaitsevarustust. Isikliikku kaitsevarustus ei välista täielikult kehavigastuste ohtu, kuid vähendab õnnetusjuhtumi korral kehavigastuse raskusastet. Õige varustuse valimiseks pöörduge edasimüüja poole.
- Kasutage alati heakskiidetud kõrvaklappe. Pikaajaline müra võib tekitada püsiva kuulmiskahjustuse.
- Kandke alati kaitsejalatseid. Soovitatav on kasutada terasest ninakaitsega jalatseid. Ärge kasutage seadet paljajalu.

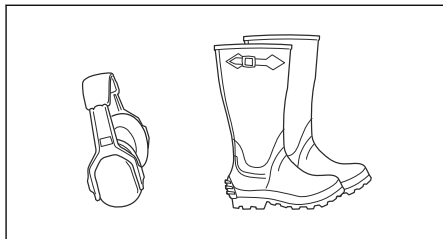

- Vajaduse korral kandke kindaid, näiteks lõikeosa kinnitades, kontrollides või puhastades.
- Ärge kandke lahtisi riideid, ehteid ega muud esemeid, mis võivad liikuvate osade külge takerduda.
- Hoidke käepärast esmaabikomplekti ja tulekustuti.

Toote ohutusseadised



HOIATUS: Enne seadme kasutamist lugege läbi järgnevad hoiatused.

- Ärge kunagi kasutage seadet, kui selle ohutusseadised on defektsed. Kontrollige ohutusseadiseid regulaarselt. Kui ohutusseadised on defektsed, pöörduge Husqvarna hooldustöökotta.
- Ärge muutke ohutusseadiseid. Ärge kasutage seadet, kui kaitseplaadid, kaitsekatted, ohutuslülitid või muud kaitseseadised puuduvad või on defektsed.

ROPS-i kasutusele võtmine ja kasutusest eemaldamine

- ROPS-i kasutusest eemaldamiseks eemaldage kaks ROPS-i hoidvat tihti ja keerake ROPS alla. ROPS-i kasutusele võtmiseks tehke vastupidised toimingud.

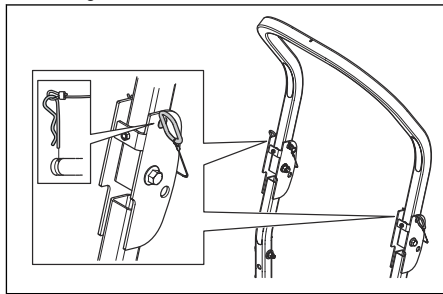

HOIATUS: Järgige ROPS-i ja turvavööga seoses järgmisi juhiseid.

- Ärge kasutage turvavööd, kui ROPS ei ole kasutusel.
- Kasutage alati turvavööd, kui ROPS on kasutusel.

- Veenduge, et ROPS oleks õigesti kinnitatud ning kahjustamata.

Süüteluku kontrollimine

- Süüteluku kontrollimiseks käivitage ja seisake mootor. Vt jaotist *Mootori käivitamine lk 50* ja *Mootori seiskamine lk 51*.
- Kontrolli, kas süütevõtme keeramisel käivitusasendisse mootor käivitub.
- Kontrolli, kas süütevõtme keeramisel seiskamisasendisse mootor seiskub.

Kasutamistingimused

Mootori käivitamiseks on vajalikud järgmised tingimused.

- Juhtkangid on neutraalses asendis.
- Seisupidur in rakendatud.
- Lõiketerade ajam on välja lülitatud.
- OPC on alla vajutatud.

Mootor peab järgmiste tingimuste korral seiskuma.

- Seisupidur ei ole rakendatud ja kasutaja tõuseb istmelt püsti.
- Lõiketerade ajam on rakendatud ja kasutaja tõuseb istmelt püsti.

Proovi käivitada mootor nii, et üks nimetatud tingimustest pole täidetud. Muuda tingimusi ja proovi uuesti. Tehke see kontrollitoiming iga päev.

Seisupidur



HOIATUS: Kui seisupidur ei toimi, võib seade hakata liikuma ja põhjustada kehavigastuse või surma. Kontrollige ja reguleerige seisupidurit kindlasti korrapäraselt.

Vt jaotist *Seisupiduri kontrollimine lk 54*.

Summuti



HOIATUS: Ärge kasutage seadet, kui summuti puudub või on kahjustatud. Kahjustatud summuti tõstab mürataset ja suurendab tulekahju ohtu.

Summuti ülesandeks on hoida müratase võimalikult madalal ja suunata mootori heitgaasid kasutajast eemale.

Kontrollige summutit regulaarselt ning veenduge, et see oleks õigesti kinnitatud ja kahjustamata.



HOIATUS: Seadme töötamise ajal ja vahetult pärast töötamist ning mootori tühikäigul töötamise ajal on summuti väga kuum. Tulekahju vältimiseks olge tuleohtlike materjalide ja/või aurude läheduses väga ettevaatlik.

Summuti kontrollimine

- Kontrollige summutit regulaarselt ning veenduge, et see oleks õigesti kinnitatud ja kahjustamata.

Sädemepüüdur

Tootel on sisepelemismootor. Ära kasuta toodet taimestiku lähedal ilma sädemepüüdurita, mis on kohalike või riiklike õigusaktidega heaks kiidetud. Järgige piirkonnas kehtivaid asjakohaseid seadusi ja eeskirju.

Summuti sädemepüüduri saab soetada volitatud Husqvarna edasimüüjalt.

Kaitsekatted

Kui kaitsekatted puuduvad või on kahjustatud, suurendab see liikuvate osade ja kuumade pindade põhjustatud kehavigastuste ohtu. Enne toote kasutamist kontrollige kaitsekatteid. Veenduge, et kõik kaitsekatted oleksid korralikult kinnitatud ning et neil poleks pragusid ega muid kahjustusi. Vahetage kahjustatud kaitsekatted välja.

Ohutusnõuded kütuse käsitlemisel



HOIATUS: Enne toote kasutamist loe läbi järgnevad hoiatused.



HOIATUS: Olge kütuse käsitlemisel ettevaatlik. Kütus on väga tuleohtlik ning võib põhjustada kehavigastusi ja varalist kahju.

- Kustuta kõik sigaretid, sigarid, piibud ja muud sädeme allikad.
- Kasuta ainult heakskiidetud kütusenõud.
- Ära kunagi eemaldage kütusepaagi korki ega tangi, kui mootori töötab või on kuum.
- Ära tangi seadet kinnistes ruumides.
- Ära hoida masinat või bensiinikanistrit ega tangi kohas, kus on lahtisi leeke, sädemeid või süüteleeke (nt veeboilerite jm seadmete läheduses).
- Kütuse mahavalgumise korral ärge üritage mootorit käivitada ja ärge tekitage süütevoolu enne, kui kütuseaurud on täielikult hajunud.
- Tulekahju ärahoidmiseks hoida toode rohest, lehtedest ja muust prahist puhas; puhasta mahavoolanud õli või kütus ja eemalda kõik kütusega läbiimibunud prahit; lase tootel enne selle hoiustamist jahtuda.
- Olge eriti tähelepanelik bensiini ja muude vedelike kasutamisel. Need ained on kergesti süttivad ja nende aurud on plahvatusohtlikud.
- Bensiin ja bensiiniaurud on mürgised ja väga tuleohtlikud. Olge bensiiniga ettevaatlik, et vältida kehavigastusi ja tulekahjut.
- Enne tankimist laske mootoril maha jahtuda.

- Kütust ei tohi tankida sädemete ja lahtise leegi lähedal.
- Kui kütusesüsteemis on leke, ei tohi mootorit käivitada enne, kui leke on parandatud.
- Tankimisel ärge ületage soovitatud kütusetaset. Mootori ja päikese kuumus põhjustab kütuse paisumist ja ületäidetud paagist hakkab kütust välja voolama.
- Hoidke seadet ja kütust nii, et lekkiv kütus või kütuseaurud ei saaks põhjustada kahjusid.

Transpordiohutus

- Seadme transportimiseks kasutage selleks ette nähtud transpordisõidukit.
- Toote transportimisele võivad seada piiranguid turu riiklikud või kohalikud õigusaktid.
- Transpordisõiduki juht vastutab selle eest, et toode oleks transpordi ajal ohutult kinnitatud. Vt jaotist *Transportimine lk 62*.

Vedu

- Masina transpordiks laadimiseks või mahalaadimiseks kasuta täislaiauses rampe.

Pukseerimisohtus

- Järgige pukseeritava varustuse massipiirangute osas tootja soovitusi.
- Kasutage ainult Husqvarna heakskiidetud pukseerimisvarustust.
- Kasutage varustuse kinnitamiseks haakeseadet.
- Veendu, et varustuse pukseerimisel ei ole toote lähedal teisi inimesi.
- Ärge lubage lastel ega kellelgi teisel sõita pukseeritava masina sees ega peal.
- Ärge pukseerige kallakutel ega ebatasasel maastikul. Pukseeritava varustuse mass võib halvendada haarduvust ja põhjustada juhitavuse kaotamist.

Aku ohutus



HOIATUS: Kahjustatud aku võib plahvatada ja põhjustada kehavigastusi. Kui aku on deformeerunud või kahjustatud, pöörduge Husqvarna volitatud hooldustöökotta.



HOIATUS: Enne seadme kasutamist lugege läbi järgnevad hoiatused.

- Aku läheduses kandke kaitseprille.
- Aku läheduses ärge kandke käekelli, ehteid ega muid metallesemeid.
- Hoidke akut lastele kättesaamatus kohas.
- Laadige akut hea ventilatsiooniga ruumis.
- Tuleohtlikud materjalid ja esemed peavad laetavast akust olema vähemalt 1 m kaugusel.

- Aku vahetamisel utiliseerige vana aku. Vt jaotist *Kõrvaldamine lk 63*.
- Aku või väljutada plahvatusohtlikke gaase. Ärge suitsetage aku läheduses. Hoidke aku eemal lahtistest lekidest ja sädemetest.

Ohutusjuhised hooldamisel



HOIATUS: Enne toote kasutamist loe läbi järgnevad hoiatused.



HOIATUS: Seade on raske ja võib põhjustada kehavigastusi või varalist kahju esemetele või ümbruskonnale. Ärge tehke mootori või löikeosa hooldustöid, kui järgmised tingimused pole täidetud.

- Mootor on seisatud.
- Seade on pargitud tasasele pinnale.
- Seisupidur in rakendatud.
- Süütevõti on seiskamisasendis ja eemaldatud.
- Lõiketerad on välja lülitatud.
- Kõik liikuvad osad on peatunud.
- Süütejuhtmed on süüteküünalale küljest eemaldatud.



HOIATUS: Rõhu all oleva välja pääseva vedeliku surve võib olla piisavalt tugev, et läbida nahka ja põhjustada tõsiseid kehavigastusi. Kui vedelik naha alla satub, pöördu viivitamatult arsti poole. Hoia oma keha ja käed eemal aukudest ja otsikutest, kust väljub suure rõhu all olev vedelik. Lekke korral lase toode koolitatud tehnikul viivitamata parandada.



HOIATUS: Mootori heitgaasid sisaldavad vingugaasi, mis on lõhnatu, mürgine ja väga ohtlik. Ära lase seadmel töötada suletud või ebapiisava ventilatsiooniga ruumides.

- Hoidke toode töökorras. Vahetage välja kulunud või kahjustunud osad.

Ole lõiketerasid hooldades ettevaatlik. Mähi tera(d) millegi sisse või kannu kindaid. Kahjustatud lõiketerad vahetage välja. Ärge remontige ega vahetage tera(sid).

Kui seadmel on süüteküünejuh(tm)e(d) ja negatiivne akukaabel, eemaldage need enne remontimist.

Parima jõudluse ja ohutuse tagamiseks tehke seadme hooldustöid regulaarselt ja vastavalt hoolduskeemile. Vt jaotist *Hoolduskeem lk 52*.

- Elektrilöögid võivad põhjustada vigastusi. Ärge puudutage juhtmeid, kui mootor töötab. Ärge tehke süütesüsteemi toimivustesti oma sõrmede abil.
- Enne mootori lähedal hooldustööde alustamist laske seadmel maha jahtuda.
- Lõiketerad on teravad ja võivad põhjustada sisselõikeid. Enne lõiketerade juures tööde alustamist mähkige need sisse või kandke kaitsekindaid.
- Ära pööra mootorit, kui süüteküünal või süütekaabel on eemaldatud.
- Veenduge, et kõik poldid ja mutrid oleksid korralikult pingutatud ning et varustus oleks heas seisundis.
- Ärge muutke regulaatorite seadistust. Kui mootori kiirus on liiga suur, võib see seadme komponente kahjustada. Mootori suurimat lubatud kiirust vt *Tehnilised andmed lk 64*.
- Seade on heaks kiidetud üksnes tootja tarnitud või soovitatud varustusega.

Töö

Sissejuhatus



HOIATUS: Enne seadme kasutamist lugege põhjalikult läbi ohutust puudutav jaotis.

Toote esmakordne kasutamine



HOIATUS: Enne toote esmakordset kasutamist loe see peatükk põhjalikult läbi ja veendu, et oled loetust aru saanud.

- Toote esmakordsel käitamisel kasuta vähem gaasi ja väiksemat sõidukiirust.
- Esimesel kasutamisel ära liiguta juhtkange täielikult ette- või tahasuunda.
- Harjuta toote liikumise juhtimist kõval pinnal, näiteks betoonil või asfaldil, enne kui hakkad toodet esimest korda murul kasutama.

Ettevalmistused enne toote kasutamist



HOIATUS: Enne seadme kasutamist lugege põhjalikult läbi ohutust puudutav jaotis.



HOIATUS: Enne toote kasutamist veendu, et tööalal ei oleks kive ega muid objekte, mida pöörlevad lõiketerad võivad eemale heita.

- Tee igapäevane hooldus. Vt jaotist *Hooldusskeem lk 52*.
- Veendu, kas kütusepaagis on piisav kogus kütust.
- Reguleeri lõikamiskõrgust. Vt jaotist *Kasutaja hoolduskava lk 52*.

Kütuse tankimine



HOIATUS: Bensiin on äärmiselt tuleohtlik. Olge ettevaatlik ja lisage kütust õues, vt *Ohutusnõuded kütuse käsitsemisel lk 46*.



HOIATUS: Mootor ja heitgaasisüsteem muutuvad töötades väga kuumaks. Põletusvigastuste oht. Enne kütuse tankimist masinasse lase mootoril ja väljalaskesüsteemil jahtuda.



HOIATUS: Ärge toetage esemeid kütusepaagile.



ETTEVAATUST: Vale kütuse kasutamine võib mootorit kahjustada.

Mootor töötab pliiuva õliga mitte segatud bensiiniga, mille oktaaniarv on vähemalt 91 RON (87 AKI). Soovitame kasutada biolagunevat alkülaatbensini.

- Kontrolli enne iga kasutamist kütusetaset ja lisa vajadusel kütust juurde.
- Ärge täitke kütusepaaki täielikult. Täida kütusepaagi kaela põhjani.

Istme reguleerimine

Istet saab liigutada ette või taha, samuti saab reguleerida istme vedrustust.



HOIATUS: Ära reguleeri istet masina kasutamise ajal.

- Istme vedrustuse reguleerimiseks keera nuppu istme all (A). Pehmema vedrustuse jaoks keera nuppu vastupäeva, jäigema vedrustuse jaoks päripäeva.

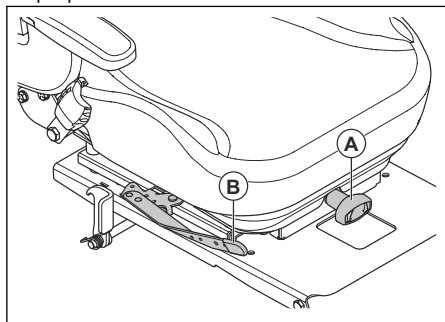

- Lükka istme all olevat hooba (B) küljele ja lükka istet ette- või tahapoole.

Istme kokkuklappimine

Istme kokkuklappimine võimaldab juurdepääsu akule ja hüdrostaatilisele käigukastile.

1. Parkige seade tasasele pinnale.
2. Lükake hooba ja lükake istme seljatuge ettepoole, et iste kokku klappida.

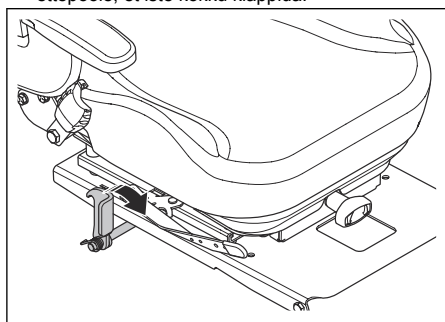

Seisupiduri rakendamine ja vabastamine

Tootel ei ole spetsiaalset seisupiduri kangi. Seisupidur on kahte juhthooba sisseehitatud.

- Seisupiduri käivitamiseks lükka mõlemad juhtkangid korruga istmete suunast eemale. Juhtkangide asukohta vt jaotisest *Toote tutvustus lk 40*.

Märkus: Seisupiduri kasutamise ajal peab toode olema paigal.

Märkus: Mootor seiskub, kui sa ei lükka kahte juhtkangi korruga istme suunast eemale.

- Seisupiduri vabastamiseks lükka mõlemad juhtkangid istme suunas.

Veosüsteemi sisse- ja väljalülitamine



ETTEVAATUST: Veosüsteemi võib sisse või välja lülitada üksnes juhul, kui toode on parkitud tasasele pinnale.

Kui seadet on vaja käsitsi liigutada mittetöötava mootoriga, tuleb veosüsteem välja lülitada. Veosüsteem lülitatakse sisse ja välja möödavooluklappide abil. Möödavooluklapid asuvad mõlema ülekandesüsteemi ees.

Veosüsteemi väljalülitamiseks tee järgmised toimingud.

1. Parkige seade tasasele pinnale ja seisake mootor.
2. Langeta löikeosa kõige madalamasse asendisse.
3. Vii juhtkangid neutraalsesse asendisse.
4. Tõstke iste üles.
5. Pööra mõlemad möödavooluhoovad horisontaalasendisse.

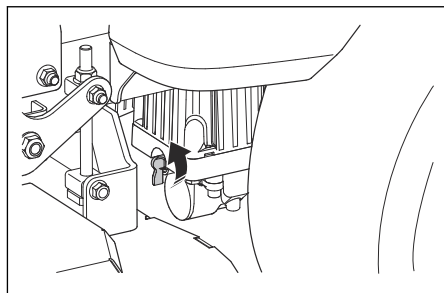

Märkus: Lükka toode kätega veokile või haagisele. Ära lükka juhtkange.

6. Veosüsteemi sisselülitamiseks pööra möödavooluhoovad vertikaalasendisse.

Löikeosa seadmine transport- või niitmisasendisse

Löikeosa peab transpordi ajal olema transportasendis.

- Suru löikekorpuse tõstepedaali, kuni löikekorpus lukustub transportiasendisse.
- Suru löikekorpuse vabastuspedaalile ja tõmba vabastushooba, et langetada löikekorpus niitmisasendisse.

Lõikamiskõrguse reguleerimine

1. Seadke löikekorpus transportasendisse. Vt jaotist *Lõikeosa seadmine transport- või niitmisasendisse lk 49*.

2. Pane tihvt (A) avasse, et saada õige löikekõrgus.

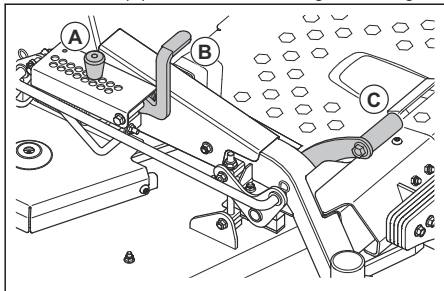

3. Suru löikekorpuse tõstepedaalile (B) ja tõmba transpordi vabastushooba (C) tahapoole, et langetada löikekorpus niitmisasendisse.

Mootori käivitamine

1. Istuge istmele.
2. Lükake löikeosa ajami lahutamiseks PTO-nupp sisse.

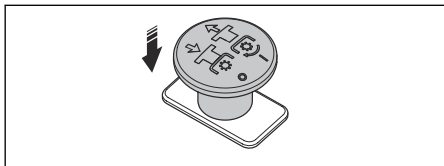

3. Seadke löikekorpus transportasendisse. Vt jaotist *Löikeosa seadmine transport- või niitmisasendisse lk 49*.
4. Rakendage seisupidur. Vt jaotist *Seisupiduri rakendamine ja vabastamine lk 49*.
5. Seadke gaasihoovastik (A) ½ käivitusgaasi asendisse.

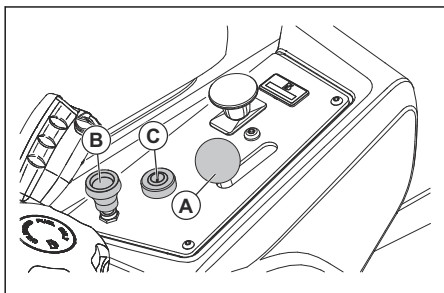

6. Kui mootor on külm, tõmmake õhuklapp (B) üles.
7. Avage kütuseklapp.
8. Vajutage süütevõti (C) sisse ja keerake käivitusasendisse.
9. Kui mootor käivitub, vabastage kohe süütevõti ja laske sel liikuda sõiduasendisse.

Märkus: Ärge hoidke süütevõtit käivitusasendis korraga kauem kui 5 sekundit.

Kui mootor ei käivitu, oodake enne uuesti proovimist 15 sekundit.

10. Kui mootor on külm, lükake õhuklapp aeglaselt alla.
11. Enne täisgaasi rakendamist lasse mootoril 3–5 minutit töötada poolgaasisendis.
12. Seadke gaasihoovastik täisgaasile.

Toote kasutamine

1. Käivitage mootor. Vt jaotist *Mootori käivitamine lk 50*.
2. Vabastage seisupidur. Vt jaotist *Seisupiduri rakendamine ja vabastamine lk 49*.
3. Lükka mõlemad juhtkangid ettevaatlikult ettepoole. Masin hakkab edasisuunas liikuma. Edasiliikumise kiirus suureneb seda enam, mida kaugemale ette on juhtkangid lükatud.

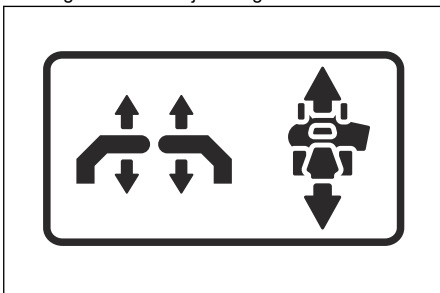

4. Tõmba mõlemad juhtkangid ettevaatlikult tahapoole. Masin hakkab liikuma tahasuunas. Tagasiliikumise kiirus suureneb seda enam, mida kaugemale taha on juhtkangid lükatud.
5. Masina kiiruse vähendamiseks ja peatamiseks vii mõlemad juhtkangid neutraalsesse asendisse.
6. Edasiliikumisel vasakule või paremale keeramiseks tee järgmised toimingud.
 - a) Masina keeramiseks vasakule tõmba vasakut juhtkangi tahapoole neutraalse asendi suunas. Mida rohkem sa vasakut juhtkangi tahapoole tõmbad, seda rohkem vasakule masin keerab.

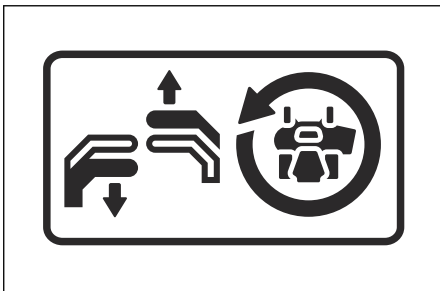

- b) Masina keeramiseks paremale tõmba paremat juhtkangi tahapoole neutraalse asendi suunas. Mida rohkem sa paremat juhtkangi tahapoole tõmbad, seda rohkem paremale masin keerab.

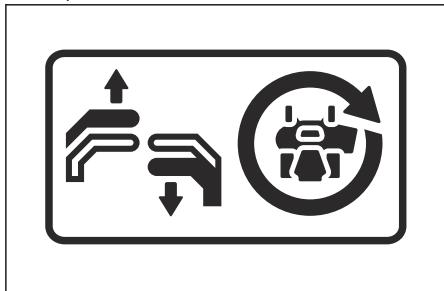

7. Nullpöörde tegemiseks tee järgmised toimingud.
 - a) Kiiruse vähendamiseks või masina seiskamiseks tõmba mõlemat juhtkangi tahapoole neutraalse asendi suunas.
 - b) Nullpöörde tegemiseks liigutage üht juhtkangi kergelt ettepoole ja teist juhtkangi kergelt tahapoole.
8. Langetage lõikeosa niitmisasendisse. Vt jaotist *Lõikeosa seadmine transport- või niitmisasendisse lk 49*.
9. Lõiketerade ajami rakendamiseks tõmba PTO-nupp välja.
10. Kui lõikekõrgust on vaja reguleerida kasutamise ajal, vt jaotist *Lõikamiskõrguse reguleerimine lk 49*.

Mootori seiskamine

1. Masina seiskamiseks liiguta mõlemad juhtkangid neutraalsesse asendisse.
2. Rakendage seisupidur.
3. Lükka lõiketerade ajami väljalülitamiseks PTO-nupp sisse.

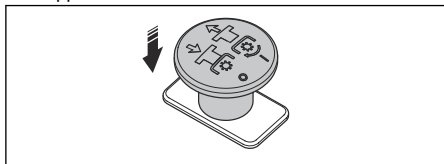

4. Seadke lõikeosa transportasendisse.
5. Sea gaasihoovastik minimaalse gaasi asendisse.
6. Lase mootoril tühikäigul vähemalt 1 minut töötada, kuni mootor on töötemperatuuri saavutanud.
7. Keerake süütevõti seiskamisasendisse.
8. Eemalda süütevõti, kui lähed masinast eemale.

Hea niitmistulemuse saavutamine

- Parima jõudluse tagamiseks tehke seadme hooldustöid regulaarselt ja vastavalt hooldusskeemile. Vt jaotist *Hooldusskeem lk 52*.
- Ärge niitke märga muru. Märja muru korral võib niitmistulemus olla kehv.
- Alustage suurema lõikamiskõrgusega ja vähendage seda järk-järgult.
- Rakendage rohu lõikamisel täisgaasi.
- Kui rohi on kõrge ja paks, sõitke seadmega edasisuunas aeglaselt.
- Niitke muru korrapäratu mustrijärgi.
- Kui kasutate multšikomplekti, niida muru sagedamini.
- Parima niitmistulemuse saavutamiseks niitke muru sageli.

Kolme punkti pöörde tegemine

Õige pöördega väldid muru kahjustamist. Eesmärk on sooritada pööre ette- või tahapoole liikudes. Ära võta kitsast kurvi seisval rattal.

1. Niida üks rida muru.
2. Tee väike pööre (A) niitmata muruala suunas.

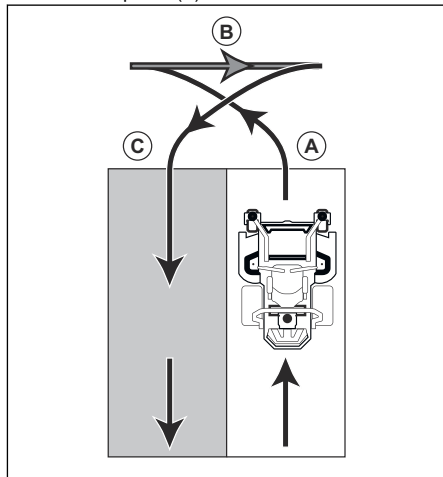

3. Tõmba mõlemad juhtkangid tagasikäigu asendisse ja sõida masinaga tahasuunas (B).
4. Lükka juhtkangid ette. Väikese pöörde (C) tegemiseks tõmba tugevamini juhtkangi, mis asub varem niidetud mururea suunas.
5. Lükka mõlemad juhtkangid ettepoole, et asuda järgmist rida niitma.

Hooldamine

Sissejuhatus



HOIATUS: Enne seadme hooldamist lugege põhjalikult läbi ohutust puudutav jaotis.

X = juhised on selles kasutusjuhendis.

O = juhised on mootori kasutusjuhendis.

Kasutaja hoolduskava

Hoolduskeem

* = juhised ei ole selles kasutusjuhendis.

Hooldamine	Igapäevane hooldus		Tee hooldust vähemalt 1 kord aastas	Hooldusintervall tundides			
	Enne	Pärast		25	50	100	300
Kontrolli seisupidurit.	X		*		*		
Kontrolli mootoriõli taset.	O						
Kontrolli ohutussüsteemi.	X						
Veendu, et tootel poleks kütuse- ja õlilekkeid.	*						
Veendu, tootel ei ole kahjustusi.		*					
Veendu, et poleks lahtisi osi.		*					
Kontrolli, kas löikekorpusel on kahjustusi.		*					
Kontrolli löikekorpuse seadistusi.			X				X
Kontrolli rehvirõhku.				X	X	X	X
Kontrollige akuühendusi.			X	X	X	X	X
Kontrolli ja reguleeri käivitusnööri.						O	
Kontrolli sadulrattaid (igaüks 200 tundi).			X			X	
Kontrolli mootoriklapi lõtku. ¹⁶			*				*
Puhasta mootori õhuvõtva.		O		O			
Puhasta mootori õhuvõtva. ¹⁷			O	O			
Puhasta löikekorpuse alumist osa.		X					
Puhasta mootori ümbrus.		*					

¹⁶ Seda peab tegema heakskiidetud hooldustehnik.

¹⁷ Tolmustes tingimustes tuleb puhastada ja vahetada sagedamini.

Hooldamine	Igapäevane hooldus		Tee hool- dust vähe- malt 1 kord aastas	Hooldusintervall tundides			
	Enne	Pärast		25	50	100	300
Puhasta rihmade ja rihmarataste ümbrus.		*			*	*	*
Kontrolli rihmu ja rihmarattaid.			X			X	
Puhasta vahust eelfilter (kui on olemas). ¹⁸			O	O			
Puhasta vahust eelfilter (kui on olemas). ¹⁹			O				
Puhasta paberfiltri kasseti. ²⁰			O	O			
Kontrolli summuti ja sädemepüüduuri ekraani.			*		*	*	*
Mootori ja löiketerade käivitus ebaharilike helide esinemise kontrollimiseks.		*					
Terita löiketeri. ²¹			X	X			
Löiketerade vahetamine			X	X			
Vaheta süüteküünlad.			O			O	
Vahetage mootoriõli. ²²			O	O			
Vahetage mootori õlifilter.			O			O	
Vahetage kütusefilter.			O			O	
Vaheta paberist õhufiltrit. ²³			O			O	
Tee 300 h hooldus. ²⁴			*				*

Toote puhastamine



ETTEVAATUST: Ära kasuta kõrgsurvepesurit ega aurupesuseadet. Vesi võib sattuda laagrite ja elektriühenduste sisse ning põhjustada korrosiooni ja sellest tingitud seadme kahjustusi.

Puhastage seade kohe pärast kasutamist.

- Ärge puhastage kuumi pindu, näiteks mootorit, summutit ja heitgaasisüsteemi. Oodake, kuni pinnad on maha jahtunud, seejärel eemaldage rohi ja mustus.
- Enne veega puhastamist puhastage harjaga. Eemalda rohulibled ja mustus ülekande, ülekande õhuvõtuava ja mootori pealt ja ümbrusest.
- Puhastage seade voolikust jooksva veega. Ära kasuta kõrgsurvepesurit.

¹⁸ Tolmustes tingimustes tuleb puhastada ja vahetada sagedamini.

¹⁹ Tolmustes tingimustes tuleb puhastada ja vahetada sagedamini.

²⁰ Tolmustes tingimustes tuleb puhastada ja vahetada sagedamini.

²¹ Seda peab tegema heakskiidetud hooldustehnik.

²² Vaheta mootoriõli esimese 8–10 töötunni möödumise järel. Suurte koormuste või kõrge ümbritseva temperatuuri korral vaheta mootoriõli iga 50 tunni järel.

²³ Tolmustes tingimustes tuleb puhastada ja vahetada sagedamini.

²⁴ Seda peab tegema heakskiidetud hooldustehnik.

- Ärge suunake veejuga otse elektrisüsteemi osadele ja laagritele. Puhastusvahend harilikult suurendab kahjustust.
- Kasuta niiduki lõikeosa pealispinna puhastamiseks suruõhku.
- Lõikekorpuse alt puhastamiseks kasuta veevoolikut.
- Kui seade on puhas, käivita lõikeosa lühikeseks ajaks, et eemaldada allesjäänud vesi.

Mootori ja summuti puhastamine

Hoidke mootor ja summuti puhas rohulibledest ja mustusest. Kütusest või õlist läbi imunud rohuliblede võivad suurendada tulekahjuohtu ja mootori ülekuumenemise ohtu. Enne puhastamist laske mootoril maha jahtuda. Puhastage vee ja harja abil.

Summuti ümbruses kuivavad rohuliblede kiiresti ja tekitavad tulekahjuohtu. Eemaldage rohuliblede harjaga või kasutage vett, kui summuti on külm.

Aku puhastamiseks

Akul ja klemmidel olev rooste ja mustus võib vähendada aku võimsust.

1. Eemalda aku. Vt jaotist *Aku eemaldamine ja paigaldamine lk 55*.
2. Pihusta akule vett ja lase kuivada.



ETTEVAATUST: Ära kasuta kõrgsurvepesurit ega aurupesuseadet. Vesi võib sattuda laagrite ja elektriühenduste sisse ning põhjustada korrosiooni ja sellest tingitud seadme kahjustusi.

3. Puhasta klemme ja akukaablite otsi terasharjaga.

Seisupiduri kontrollimine

1. Parkige toode kõva pinnale kallakule.

Märkus: Seisupiduri kontrollimisel ärge parkige seadet murunõlvale.

2. Rakendage seisupiduri.
3. Kui seade hakkab liikuma, kui seisupidur on rakendatud, lase volitatud hooldustöökohas seisupidurit reguleerida.
4. Vabastage seisupiduri.

Aku laadimine

- Laadige akut, kui see on mootori käivitamiseks liiga nõrk. Laadimisaega vt jaotisest *Aku laadimisajad lk 66*.
- Kasutage standardset akulaadijat.



ETTEVAATUST: Ärge kasutage laadimiskiirendit/käivitusvõimendit. Laadimiskiirendi või käivitusvõimendi kahjustab toote elektrisüsteemi.

- Enne mootori käivitamist ühenda alati laadija lahti.

Mootori erakorraline käivitamine

Kui aku on mootori käivitamiseks liiga nõrk, saate erakorraliseks käivitamiseks kasutada ühendusjuhtmeid. Seadmel on negatiivse maandusega 12 V süsteem. Erakorraliseks käivitamiseks kasutataval tootel peab samuti olema negatiivse maandusega 12 V süsteem.

Ühendusjuhtmete ühendamine



HOIATUS: Akust eralduvast plahvatusohtlikust gaasist tingitud plahvatusoht. Ärge ühendage täielikult laetud aku miinusklemmi tühja aku miinusklemmi külge või selle vahetusse läheduses.



ETTEVAATUST: Ärge kasutage seadme akut teiste sõidukite käivitamiseks.

1. Ühendage punase juhtme üks ots tühja aku (A) PLUSSKLEMMIGA (+).

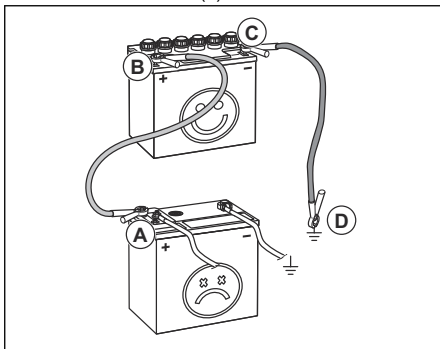

2. Ühendage punase juhtme teine ots täielikult laetud aku (B) PLUSSKLEMMIGA (+).



HOIATUS: Vältige punase juhtme otste lühisesse sattumist vastu seadme raami.

3. Ühendage musta juhtme üks ots täielikult laetud aku (C) MIINUSKLEMMIGA (-).
4. Ühendage musta juhtme teine ots RAAMI MAANDUSPUNKTIGA (D) eemal kütusepaagist ja akust.

Ühendusjuhtmete eemaldamine

Märkus: Eemaldage ühendusjuhtmed ühendamisele vastupidises järjekorras.

1. Eemaldage MUST juhe raami küljest.

2. Eemaldage MUST juhe täielikult laetud aku küljest.
3. Eemaldage PUNANE juhe mõlema aku küljest.

Aku eemaldamine ja paigaldamine

1. Klappige iste ette. Vt jaotist *Istme kokkuklappimine lk 49*.
2. Eemalda aku kronsteini polt ja mutter ning seejärel eemalda kronstein aku küljest.

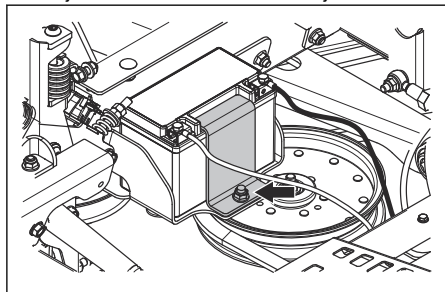

3. Kasuta kaht padrunvõtit, et eemaldada must akukaabel aku negatiivse (-) klemmi küljest.
4. Kasuta kaht padrunvõtit, et eemaldada punane akukaabel aku positiivse (+) klemmi küljest.
5. Eemaldage aku tootest ettevaatlikult.
6. Paigalda vastupidises järjestuses.

Järgimiskiiruse reguleerimine

Kui toode ei liigu otse edasi, tuleb reguleerida järgimiskiirust.



HOIATUS: Reguleeri järgimiskiirust alati kohas, kus ei ole ümbritsevat inimesi.

1. Kontrollige rehvirõhku. Vt jaotist *Rehvirõhk lk 55*.
2. Keera roomikute juhtseadised täielikult sisse. Roomikute juhtseadiste asukohta vt jaotisest *Toote tutvustus lk 40*.
3. Keera roomikute juhtseadised neli pööret välja.



ETTEVAATUST: Rohkem kui neli pööret võib toodet kahjustada.

4. Käivitage seade.
5. Liiguta juhtkangid täielikult ettepoole ja käita masin täisgaasil.
6. Keera juhtseadiseid paremal pool järk-järgult, kuni masin hakkab paremale liikuma.
7. Keera juhtseadiseid vasakul pool järk-järgult, kuni masin hakkab otse liikuma.

Rehvirõhk

Veenduge, et kõigis 4 rehvis on õige rõk. Vt jaotist *Tehnilised andmed lk 64*.

Esirataste eemaldamine ja paigaldamine

1. Esirataste eemaldamiseks eemalda mutter ja polt.

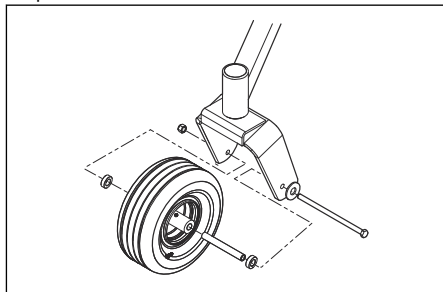

2. Paigalda vastupidises järjestuses. Pinguta mutrit ja polti pöördemomendini 67,8 Nm (50 ft-lbs).

Koorimisvastaste rullikute reguleerimine

Koorimisvastased rullikud hoiavad löikeosa maapinnal õiges asendis, mis aitab enamiku maastike korral hoida ära muru ja maapinna koorimise. Koorimisvastased rullikud saab seadistada 3 asendisse eri murupikkuse korral.

- Ülemine asend: 38–64 mm / 1,5–2,5 in. muru.
- Keskmine asend: 64–102 mm / 2,5–4 in. muru.
- Alumine asend: 102–127 mm / 4–5 in. muru.

1. Parkige seade tasasele pinnale ja seisake mootor.
2. Eemalda mutter, polt, telg ja koorimisvastane rullik.

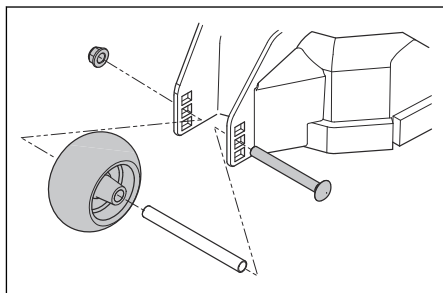

3. Paiguta koorimisvastane rullik ühte kolmest asendist.



ETTEVAATUST: Löikekorpus võib kahjustada saada, kui koorimisvastased rullikud ei ole õigesti reguleeritud.

Koorimisvastased rullikud peaksid maapinnast jääma 6,4 mm / 1/4 in. kõrgusele.

Lõikeosa paralleelsuse reguleerimine

Selle toimingu tulemusena on lõikeosa standardasendis.

1. Veendu, et rehvide rõhk oleks õige. Vt jaotist *Rehvirõhk lk 55*.
2. Parkige seade tasasele pinnale.
3. Pöörake lõiketera väljalatuvad otsad nii, et need joonduksid lõikeosaga külgsuunas.

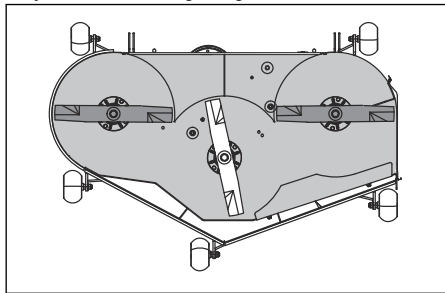

HOIATUS: Lõikeosa terad on väga teravad ja võivad põhjustada kehavigastuse. Kasuta kaitsekindaid.

4. Mõõda niiduki lõikeosa väljaviskepoolisel küljel ära maapinna ja lõiketera otsa allserva vahemaa. Märgi uus vahemaa üles.
5. Mõõda maapinna ja lõiketera otsa allserva vahemaa väljaviskepoolse külje vastasküljel. Vahemaa peab olema sama kui väljaviskepoolisel küljel. Kui on vaja reguleerida, keera tagumiste ühenduste peal olev mutter lahti kuni mõlema külje mõõtmed on võrdsed.

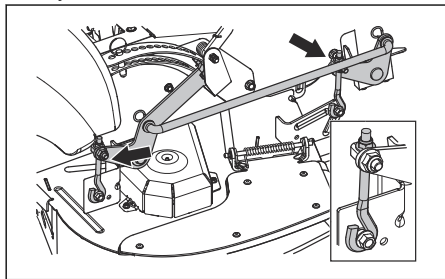

6. Pööra kahte välimist lõiketera nii, et need joonduksid lõikeosaga pikisuunas.

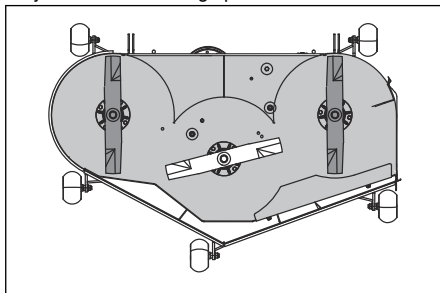

7. Reguleeri kahte eesmist polti, kuni lõiketerade tagumised otsad on tagaosas 3,2–9,5 mm (1/8–3/8 in.) kõrgemal kui lõiketerade eesmised otsad.
8. Mõõda vahemaa uuesti veendumaks, et lõikeosa on õigesti reguleeritud.

Lõiketerade kontrollimine



ETTEVAATUST: Kahjustatud või õigesti tasakaalustamata lõiketerad võivad seadet kahjustada. Kahjustatud lõiketerad vahetage välja. Nüri lõiketera teritamiseks ja tasakaalustamiseks pöörduge volitatud hooldustöökotta.

- Vaadake, kas lõiketeradel on märke kahjustustest ja kas neid on vaja teritada.

Lõiketera vahetamine

1. Eemaldage lõiketera polt.
2. Paigalda uus lõiketera nii, et ilma templiteta küljel on suunatud lõikeosa poole.



HOIATUS: Vale tüüpi lõiketera tõttu võivad esemed lõikeosast õhku paiskuda ja põhjustada raskeid kehavigastusi. Kasuta üksnes heakskiidetud lõiketera.

3. Kinnita lõiketera polt. Kinnita polt jõumomendiga 61-75 Nm.

Lõikeosa rihma eemaldamine

Pargi masin tasasele pinnale ja rakenda seisupidur enne selle toimingu tegemist.

1. Sea lõikeosa kõige madalamasse asendisse.
2. Eemalda kaks rihmakatet.
3. Eemalda praht või muud materjalid lõikuri korpuse ümbert ja lõikeosa pinnalt.

- Lüka pingutusratta hoob sisse, et vähendada survet löikeosa rihmale ja eemalda löikeosa rihm ettevaatlikult ratastelt.

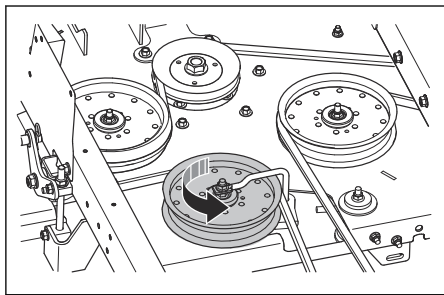

- Eemalda rihm mootorivõllil asuva elektrisiduri ümber.

Löikeosa rihma paigaldamine

- Paigalda löikeosa rihm mootori võllil oleva elektrisiduri pingutusratta ümber.
- Pane löikeosa rihm löikeosa veoratta ümber.

Märkus: Löikeosa rihma paigaldamisel järgi löikeosal olevat paigaldussilti.

- Lüka pingutusratta hoob sisse, kuni saad panna löikeosa rihma ümber statsionaarse ratta ja seda seal hoida.
- Aseta löikeosa rihm ettevaatlikult statsionaarse ratta ümber ja vabasta aeglaselt pingutusratta hoob.
- Veendu, et rihma suund vastab sildil näidatud rihma suunale.
- Veendu, et rihm poleks keerdus.
- Paigalda kaks rihmakatet.

Pumba rihma eemaldamine

Pargi masin tasasele pinnale ja rakenda seisupidur enne selle toimingut tegemist.

- Eemaldage löikeosa rihm. Vt jaotist *Löikeosa rihma eemaldamine lk 56*.
- Klappige iste ette.
- Eemalda kaks ventilaatori katet.

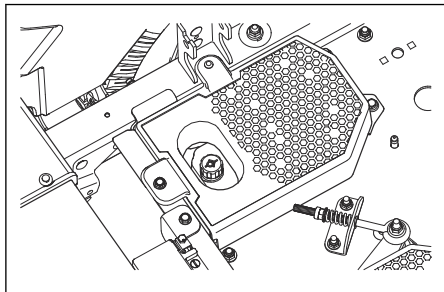

- Toimi järgmiselt toote all.

- Pumba rihmale ligipääsemiseks eemalda siduristopper.
- Keera rõngaspoldi mutrid lahti, et vähendada pumba rihma pinget.

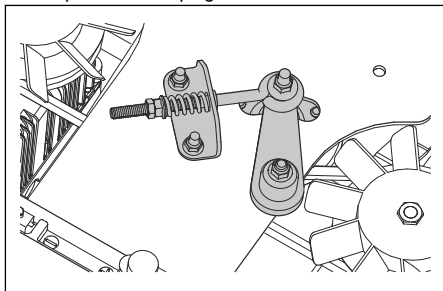

- Eemalda rihm mootorist ja pumba rihmaratastelt.

Pumba rihma paigaldamine

- Keera rõngaspoldi mutrid lahti, et vähendada pumba rihma pinget.
- Pane pumba rihm parema ja vasaku rihmaratta ümber.
- Pane pumba rihm ümber mootori rihmaratta.
- Paigalda siduristopper.
- Keera tühikäiguratta rõngaspoldi mutrit, et reguleerida pumba rihma pinget. Vedru pikkus peab olema 1,38–1,50 tolli.
- Paigalda ventilaatori katted.
- Paigaldage löikeosa rihm. Vt jaotist *Löikeosa rihma paigaldamine lk 57*.

Mootoriõli taseme kontrollimine

- Parkige seade tasasele pinnale ja seisake mootor.
- Tõmba lahti kasutaja pehmenus, et pääseda ligi mootorile.
- Vabasta mõõtevarras ja tõmba see välja.
- Puhasta mõõtevarras õlist.
- Pange mõõtevarras vastavasse avasse ja keerake kinni.
- Avage ja tõmmake mõõtevarras uuesti välja ning vaadake õlitaset.
- Õlitase peab jääma mõõtevarda märgiste vahele. Kui tase on märgise ADD lähedal, lisage õli, kuni tase jõuab märgiseni FULL.

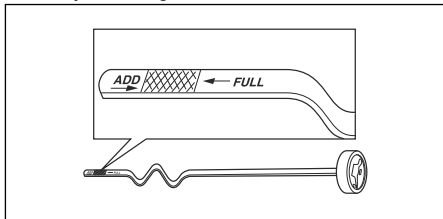

8. Lisage õli õlivarda ava kaudu. Lisage õli aeglaselt.

Märkus: Vt jaotisest *Tehnilised andmed lk 64* mootoriõli tüüpe, mida soovib Husqvarna. Ärge segage erinevat tüüpi õlisid.

9. Enne mootori käivitamist keerake mõõtevarras täielikult kinni.

Mootoriõli vahetamine

Kui mootor on külm, käitage mootorit enne mootoriõli väljalaskmist 1–2 minutit. See teeb mootoriõli soojaks ja väljalaskmine käib kiiremini.



HOIATUS: Ärge käitage mootorit enne mootoriõli väljastamist 1–2 minutit kauem. Mootoriõli läheb väga tuliseks ja võib põhjustada põletusvigastusi. Enne mootoriõli väljutamist laske mootoril maha jahtuda.



HOIATUS: Kui valate mootoriõli endale peale, puhastage seebi ja veega.

1. Parkige seade tasasele pinnale ja seisake mootor.
2. Rakendage seisupidur. Vt jaotist *Seisupiduri rakendamine ja vabastamine lk 49*.
3. Eemaldage mustus õlipaagi korgi ümbert.
4. Eemaldage õlipaagi kork ja mõõtevarras.
5. Otsige tühjendusvoolik üles mootori parempoolses tagaosas.

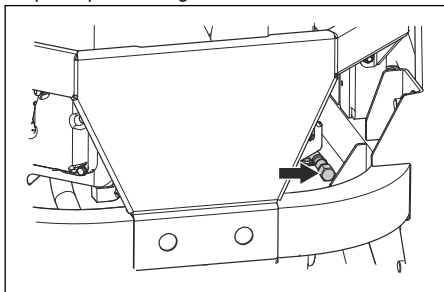

6. Asetage õli tühjendusvooliku alla kogumisanum.
7. Eemaldage õli tühjenduskork.
8. Laske õlil anumasse voolata.
9. Vahetage ja paigaldage õli tühjenduskork.
10. Lisage uut õli ja kontrollige mootoriõli taset. Vt jaotist *Mootoriõli taseme kontrollimine lk 57*.
11. Paigaldage õlipaagi kork ja mõõtevarras.

Märkus: Teavet kasutatud mootoriõli ohutu käitlemise kohta leiate jaotisest *Kõrvaldamine lk 63*.

Õhu väljalaskmine hüdrostaatilisest süsteemist

Hüdrostaatilisest süsteemist tuleb õhk korrapäraselt välja lasta, et hoida ära kõva müra teke kasutamise ajal, töötemperatuuri tõus, osade kahjustumine, hüdraulikaõli liigne paisumine ja ajami halvenemine. Kui õhk eemaldatakse hüdrostaatilisest süsteemist esimest korda, peab veoratas asuma maapinna kohal. Hüdrostaatilisest süsteemist tuleb õhk eemaldada ka iga kord, kui hüdrostaatiline süsteem avatakse hoolduseks ja kui lisatakse hüdraulikaõli.

1. Kontrolli, et hüdraulikaõli tase oleks õige.
2. Vabastage seisupidur.
3. Vabasta veosüsteem. Vt jaotist *Veosüsteemi sisse- ja väljalülitamine lk 49*.
4. Käivita mootor ja rakenda suur tühikäigukiirus. Vt jaotist *Mootori käivitamine lk 50*.
5. Liiguta juhtkange aeglaselt ettepoole ja tahapoole umbes 5 või 6 korda. Kui õhk on hüdrostaatilisest süsteemist väljunud, väheneb hüdraulikaõli tase.
6. Seadke gaasihoovastik tühikäigule. Vt jaotist *Gaasihoob lk 41*.
7. Rakenda veosüsteem. Vt jaotist *Veosüsteemi sisse- ja väljalülitamine lk 49*.
8. Liiguta juhtkange aeglaselt ette- ja tahapoole 5 või 6 korda.
9. Seisake mootor.
10. Kontrolli hüdraulikaõli taset ja vajadusel lisa seda.
11. Vajaduse korral korda eespool toodud samme uuesti, kuni õhk on hüdrostaatilisest süsteemist väljunud. Kui toode töötab korralikult, on kogu õhk hüdrostaatilisest süsteemist väljunud.

Hüdrostaatilise käigukasti hooldamine



ETTEVAATUST: Garantiiremonti tegevatel teenindustel peab enne hüdrostaatilise käigukasti hooldamist olema vastav volitus, välja arvatud juhul, kui teenindus on hooldatava käigukasti mudeli heakskiidetud teeninduskeskus.

- Kontrolli õlitaset paisupaagis. Kui mootor on külm, veendu, et paagid on FULL COLD (TÄIS KÜLMALT) tasemel.
- Uuri veorihma, pingutusrattaid ja pingutusvedrusid. Veendu, et ajamirihmal on pidamist ja et pinge on õige.
- Kontrolli ülekande jahutusventilaatorit katkiste või painutatud labade osas.
- Eemalda rohi, lehed ja mustus.
- Kontrolli seisupidurit ja sõiduki hoobasid veendumaks, et need töötavad õigesti.

- Kontrolli sõiduki juhthoovastiku ühendust suuna juhtseadistega ülekannetel.
- Veendu, et juhtseadis on korralikult kinnitatud peaülekande pöördetelje külge.
- Uuri käigukasti peaülekande möödaviigumehhanismi ja veendu, et see pöörleb ja vabaneb täielikult.
- Kui kasutate seadet iga päev, määrige kaks korda nädalas.
- Ärge ajage määret veorihmadele ega rihmarataste soontesse. Määrde sinnasattumise korral puhastage alkoholiga. Kui hõõrdumine veorihma ja rihmaratta vahel ei ole pärast alkoholiga puhastamist piisav, vahetage veorihm välja.

Määrimine, üldteave

- Määrimise ajal masina soovimatu liikumise vältimiseks eemaldage süütevõti.
- Õlikannuga määrimisel kasutage mootoriõli.
- Määrdega määrimisel kasutage roostet ärahoidvat raami- või kuullaagrimääret. Pärast määrimist eemaldage soovimatu määre.



ETTEVAATUST: Ärge kasutage veorihmade puhastamiseks bensiini ega muid naftatooteid.

Määrimisgraafik

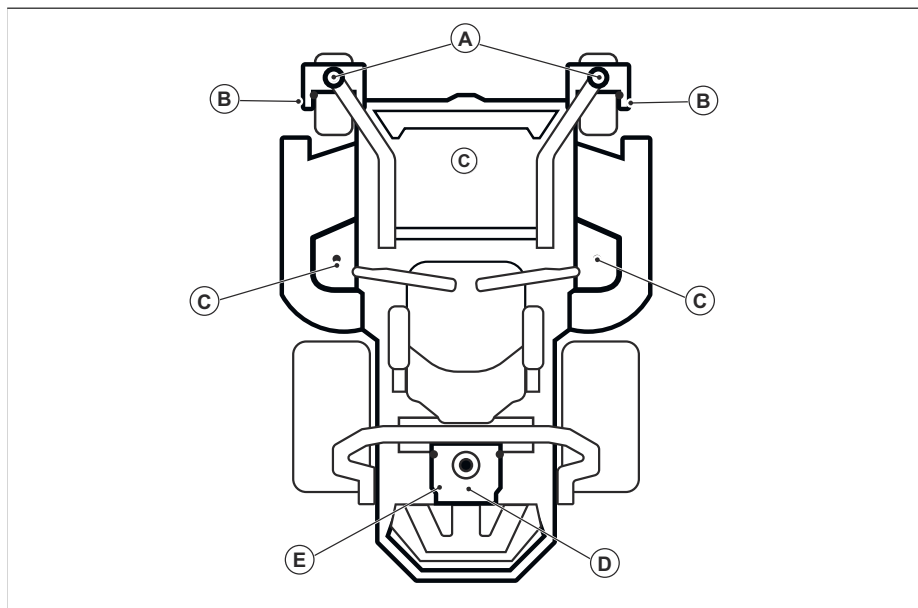

Vt jaotist	Määrimine	Intervall					
		Iga kuu	Kord aastas	Iga 25 tunni järel	Iga 50 tunni järel	Iga 100 tunni järel	Iga 500 tunni järel
A	Määri pöördetelje määrdeniplit määrdepriitsiga.			X			
B	Määri rattatelje määrdeniplit määrdepriitsiga.			X			
C	Määri õlitamisniplid määrdepriitsiga.			X			
D	Vahetage mootoriõli.	X			X		
	Vahetage õlifilter.					X	

Vt jaotist	Määrimine	Intervall					
		Iga kuu	Kord aastas	Iga 25 tunni järel	Iga 50 tunni järel	Iga 100 tunni järel	Iga 500 tunni järel
E	Kontrollige hüdraulikaõli taset.		X				
	Vahetage hüdroöli. ²⁵						X
	Vaheta hüdroöli filter. ²⁶						X

Kasuta alati kvaliteetset määret. Kasuta alati soovitatud õli, vt *Tehnilised andmed lk 64*.

Esirataste määrimine

Märkus: Esirataste määrimiseks kasuta määrdepritsi.

- Määri igat esirataste komplekti (A) ja laagreid (B) 3–4 tõmbega.

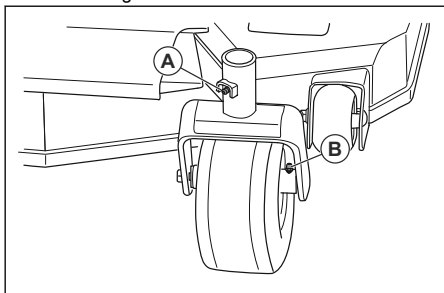

Lõikeosa spindlite määrimine

- Sea lõikeosa niitmisasendisse.
- Määri iga lõikeosa spindlit 2–3 tõmbega.

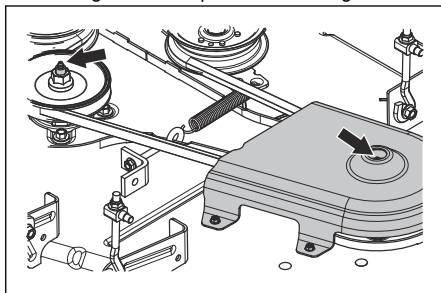

Märkus: Lõikeosa spindlite määrimiseks kasuta kummivoolikuga määrdepritsi.

Veotsing

Tõrkeotsingu tabel

Kui te ei leia probleemile lahendust kasutusjuhendist, pöörduge Husqvarna hooldustöökoja poole.

²⁵ Parker HT-1000 korral vahetage iga 750 h järel. Muude kvalifitseeritud hüdroölide korral vahetage esimest korda 750 h järel, seejärel iga 500 h järel. Muude nimetamata hüdroölide puhul vahetage esimest korda 750 h järel, seejärel iga 250 h järel.

²⁶ Parker HT-1000 korral vahetage iga 750 h järel. Muude kvalifitseeritud hüdroölide korral vahetage esimest korda 750 h järel, seejärel iga 500 h järel. Muude nimetamata hüdroölide puhul vahetage esimest korda 750 h järel, seejärel iga 250 h järel.

Probleem	Põhjus
Mootor ei käivitu.	Lõiketerade ajam on rakendatud. Vt jaotist <i>Jõusiirdevõlli (PTO) nupp lk 41.</i>
	Roomimishoovad pole lukustatud neutraalasendisse.
	Aku on tühjenenud. Vt jaotist <i>Aku laadimine lk 54.</i>
	Karburaatoris või kütusevoolikus on mustus.
	Kütuse sulgurklapp on suletud või vales asendis.
	Kütusefilter või -voolik on ummistunud.
	Süütesüsteem on kahjustatud.
Starter ei käita seadme mootorit.	Aku on tühjenenud. Vt jaotist <i>Aku laadimine lk 54.</i>
	Akuklemmide juhtmeühendused on nõrgad. Vt jaotist <i>Aku puhastamiseks lk 54.</i>
	Kaitse on läbi põlenud. Vt jaotist <i>Kaitsmed lk 42.</i>
	OPC on defektne. Vt jaotist <i>Kasutamistingimused lk 46.</i>
Mootor ei tööta sujuvalt.	Karburaator on valesti seadistatud.
	Kütusefilter või -prips on ummistunud.
	Õhuklapp on rakendatud ja mootor on soe.
	Kütusepaagi korgi kontrollklapp on ummistunud.
	Kütusepaak on peaaegu tühi.
	Süüteküünal on defektne.
	Kütusesegu või -tüüp on vale.
	Kütuses on vesi.
	Õhufilter on ummistunud.
Mootoril pole ilmselt võimsust.	Õhufilter on ummistunud.
	Süüteküünal on defektne.
	Karburaator on valesti seadistatud.
	Hüdraulikasüsteemis on õhku.
Toode vibreerib.	Lõiketerad pole korralikult kinnitatud. Vt jaotist <i>Lõiketerade kontrollimine lk 56.</i>
	Üks või mitu lõiketera on tasakaalustamata. Vt jaotist <i>Lõiketerade kontrollimine lk 56.</i>
	Mootor pole korralikult kinnitatud.

Probleem	Põhjus
Mootor läheb liiga kuumaks.	Õhufilter või jahutusribid on ummistunud.
	Mootor on ülekoormatud.
	Õhuvool mootori ümber ei ole piisav.
	Mootori kiiruse regulaator on kahjustatud.
	Õlitase on liiga madal.
	Kütusevoolikus on mustust.
	Süüteküünel on defektne.
Aku ei lae.	Akulemmide juhtmeühendused on nõrgad. Vt jaotist <i>Aku puhastamiseks lk 54</i> .
	Laadimiskaabel on lahti ühendatud.
	Laadimissüsteem on vigane.
Toode liigub aeglaselt, ebaühtlase kiirusega või üldse mitte.	Möödaviigu hoob on rakendatud.
	Jõuülekanne veorihm on lahti või kahjustatud.
	Hüdraulikasüsteemis on õhku.
Lõiketerade ajam ei rakendu.	Niiduki lõikeosa veorihm on lõtv.
	Elektrimagnetühenduse kontakt on lõdvalt ühendatud.
	Lõiketera ajam on defektne või kaabliühendustest lahti.
	Kaitse on läbi põlenud.
Käigukasti peaülekanne lekib õli.	Tihendid või kestad on kahjustatud.
	Hüdraulikasüsteemis on õhku.
Niitmistulemus pole rahuldav.	Rehvide rõhk paremal ja vasakul poolel on erinev. Vt jaotist <i>Rehvirõhk lk 55</i> .
	Lõiketerad on kahjustatud.
	Lõikeosa vedrustus ei ole tasakaalus.
	Lõiketerad on nürid. Vt jaotist <i>Lõiketerade kontrollimine lk 56</i> .
	Toodet kasutatakse liiga suurel edasi- või tagasikiirusel. Vt jaotist <i>Hea niitmistulemuse saavutamine lk 51</i> .
	Rohi on kõrge. Vt jaotist <i>Hea niitmistulemuse saavutamine lk 51</i> .
	Rohi on lõikeosa liikumise tõestanud. Vt jaotist <i>Toote puhastamine lk 53</i> .

Transportimine, hoialepanek ja utiliseerimine

Transportimine

- Seade on raske ja võib põhjustada muljumisvigastusi. Seadme sõidukile või haagisele peale- ja mahalaadimisel olge ettevaatlik.

- Laadige toode tagurpidi heakskiidetud rambile, mille maksimaalne kalle on 10°. Ära tõsta toodet.
- Seadme transportimiseks kasutage selleks ette nähtud haagist.

- Enne seadme haagisega transportimist või avalikel teedel sõitmist veenduge, et oleksite kursis kohalike kehtivate liikluseeskirjadega.
- Peata kütuse etteanne tootele.
- Fikseeri toode heakskiidetud vahenditega, näiteks rihmadega. Kasuta toote kinnituspunkte. Seisupidurist ei piisa seadme lukustamiseks transpordi ajal.

Seadme pukseerimine



HOIATUS: Enne seadme kasutamist loe põhjalikult läbi ohutust puudutav jaotis. Vt jaotist *Ohutus lk 43*.

- Olge toote pukseerimisel ettevaatlik.
- Pukseerimisel juhi toodet ettevaatlikult.
- Pukseerimisel suureneb pidurdusteekond. Püüa kiirust aegsasti vähendada.
- Ohutuse tagamiseks tee suuri pöördeid.
- Ära pukseeri kraavide, kanalite ja muude ohtlike kohtade läheduses.

Hoiustamine

Kui seade jääb seisma hooaja lõppedes või kauemaks kui 30 päevaks, tuleb seade hoiustamiseks ette valmistada. Kui kütus jääb kütusepaaki kauemaks kui 30 päevaks, võivad kleepuvad osakesed karburaatori ummistada. See mõjutab negatiivselt mootori tööd.

Hoiustamise ajal kleepuvate osakeste moodustumise vältimiseks lisage stabilisaatorit. Alkülaatbensini kasutamise korral pole stabilisaatori lisamine vajalik. Kui kasutate tavalist bensini, ärge minge üle alkülaatbensini kasutamisele. See võib muuta tundlikud kummist detailid kõvaks. Lisage stabilisaatorit kas kütusepaaki või hoiumahutisse. Järgige alati tootja antud segusuhteid. Lisa stabilisaatorit ja käivita mootor vähemalt 10 minutiks, kuni kütus voolab karburaatorisse.



HOIATUS: Kui seadme paagis on kütust, ärge hoidke seadet siseruumis või halva ventilatsiooniga ruumis. See tekitab tõsise tuleohtu, sest kütuseaur võib puutuda kokku näiteks boileri, kuumaveepaagi või riidekuivati lahtise leegi, sädemete või süüteleegiga.



HOIATUS: Tuleohtu vähendamiseks eemaldage seadmelt rohi, lehed ja muud tuleohtlikud materjalid. Enne hoiule asetamist laske seadmelt maha jahtuda.

- Puhasta seade, vt jaotist *Toote puhastamine lk 53*.
- Eemalda jahutusventilaatorist kõrvalised materjalid.
- Korrosiooni vältimiseks parandage värvkatte kahjustused.

- Kontrollige, kas seadmepõlv on kulunud või kahjustatud osi, ning keerake kinni lahtised kruvid ja mutrid.
- Eemalda aku. Puhastage ja laadige aku ning asetage see jahedasse hoiukohta.
- Vaheta mootoriõli ja kõrvalda läbitöötatud õli kasutuselt.
- Tühjendage kütusepaak. Käivitage mootor ja laske sel töötada kuni karburaatoris kütuse lõppemiseni.

Märkus: Kui on lisatud stabilisaatorit, siis ärge tühjendage kütusepaaki ja karburaatorit.

- Eemaldage küünlad ja kallake igasse silindrisse supilusikatäis mootoriõli. Õli jaotamiseks keerake mootorivõlli käitsi ringi ja pange küünlad tagasi.
- Määrige kõiki määrdenipleid, liigendeid ja telgi.
- Hoiu seadet puhtas ja kuivas kohas ning täiendavaks kaitseks kata kinni.

Kõrvaldamine

- Kemikaalid võivad olla ohtlikud ja need ei tohi sattuda pinnasesse. Kasutatud kemikaalid toimetage alati hoolduskeskusesse või spetsiaalsesse jäätmekogumispunkti.
- Kui seade on muutunud kasutuskõlbmatuks, toimetage see tagasi edasimüüjale või spetsiaalsesse jäätmekäitluskeskusesse.
- Õlid, õlifiltrid ja akud võivad mõjuda kahjulikult keskkonnale. Järgige kohalikke jäätmekäitluseeskirju ja kehtivaid seadusi.
- Akut ei tohi kasutuselt kõrvaldada koos olmeprügiga.
- Toimetage aku Husqvarna hooldustöökohta või spetsiaalsesse kasutatud akude kogumispunkti.

Tehnilised andmed

Tehnilised andmed

	Z454X
Mootor	
Mark/mudel	Kawasaki/FR691V
Mootori nimivõimsus, kW/hj ²⁷	16,1/21,6
Silindrimaht, cm ³	726
Mootori suurim pöörlemiskiirus, p/min	3000 ± 100
Kütus, min. oktaaniarv, pliiaba, kuni 10% etanooli, max 15% MTBE	87
Paagi maht, gal/l	5,81/22
Õli	Klass SF, SG, SH, SJ or SL SAE40, SAE30, SAE20W-50, SAE10W-40, SAE10W-30, SAE5W-20
Õli maht, gal/l	0,5/1,8
Määrdesüsteem	Surve õlifiltriga
Jahutussüsteem	Õhkjahutus
Õhufilter	Väga vastupidav kanister
Generaator, V ja A 3600 p/min juures	12 V ja 15 A 3600 ± 100 p/min juures
Käiviti mootor	Elektrikäiviti 12 V
Mõõtmed	
Pikkus, tolli/cm	76,5/194
Laius, tolli/cm	49,5/194
Laius, sh väljaviskekanal üleval, tolli/cm	55/140
Laius, sh väljaviskekanal all, tolli/cm	68,3/173
Kõrgus, tolli/cm	49,8/127
Mass tühjade paakidega, lb/kg	865/392
Suurim kalle, kraadi °	10
Lõikamislaius, tolli/cm	54/137
Lõikamiskõrgus, tolli/cm	1–5/2,5–12,7
Lõikekorpus	
Korpuse konstruktsioon	3,4 mm teras, tööstuslikult toodetud
Plaatide arv	3
Lõiketera pikkus, tolli/cm	19
Lõiketera rakendamine	Ogura sidur

²⁷ Mootori tootja deklareeritud nimivõimsus on vastava mootori tüüpilise tootismudeli keskmine üldväljundvõimsus konkreetsel pöörlemiskiirusel, mida mõeldetakse mootori üldvõimsust puudutavate SAE standardite alusel. Vt mootori tootja tehnilised andmed.

	Z454X
Tootlikkus, aakrit/h / m ² /h	4,8/19 425
Rehvid	
Rehvirõhk, taga – ees, kPa / PSI / bar	103/15/1
Esirehvid, tollides	13 x 6,5–6
Tagumised mururehvid, pneumaatilised, tollides	23 x 10,5–12
Koorimisvastane rullik	4 reguleeritavat
Ülekanne	
Ülekanne	Parker HTE 12
Transmissooniõli	Parker HT-1000, Castrol Syntec 5W-50, Amsoil AW ISO 68, Shell TTF-SB, muud premium sünteetilised (15W 40 min)
Roolimise juhtseadised	Kaksikhoovad, vahtkatttega käspidemed
Maksimaalne edasikäigu kiirus, mph / km/h	9/14
Maksimaalne tagasikäigu kiirus, mph / km/h	4/6,5
Pidurid	Mehhaaniline seisupidur
Elektrisüsteem	
Aku	12 V 180 CCA klass
Süüteküünal	BPR4ES
Elektroodide vahe, tolli/mm	0,03/0,75
Süüteküünla jõumoment, N-m / ft-lb	22/16
Müraemissioon²⁸	
Helitugevuse tase, dB(A)	104
Müravõimsustase, garanteeritud L _{WA} dB(A)	105
Vibratsioonitase²⁹	
Liikumise juhtkangide vibratsioonitase, m/s ²	1,27
Istme vibratsioonitase, m/s ²	0,08

²⁸ Müraemissioon ümbritsevasse keskkonda, mõõdetud helivõimsuse tasemenähtena (L_{WA}) vastavalt EÜ direktiivile 2000/14/EÜ. Seadme antud müratase mõõdeti enim müra tekitava originaalõikeosa kasutamisel. Erinevus garanteeritud ja mõõdetud helivõimsustaseme vahel seisneb selles, et direktiivi 2000/14/EÜ alusel hõlmab garanteeritud helivõimsustase ka mõõtmistulemuste dispersiooni ja kõrvalkaldeid sama mudeli erinevate seadmete vahel.

²⁹ Ekvivalentse vibratsioonitaseme kohta toodud andmete tüüpiline statistiline dispersioon (standardhälve) on 1 m/s².

Aku laadimisajad

STANDARD- KU	Laetustase	Eeldatav laadimisaeg täislaetud olekuni 26 °C (80 °F) juures ³⁰			
		Voolutugevused			
		50 amprit	30 amprit	20 amprit	10 amprit
12,6 V	100%	Täielikult laetud			
12,4 V	75%	20 min	35 min	48 min	90 min
12,2 V	50%	45 min	75 min	95 min	180 min
12,0 V	25%	65 min	115 min	145 min	280 min
11,8 V	0%	85 min	150 min	195 min	370 min

Hooldus

Hooldus

Kõrghooajal seadme ohutu ja parimal tasemel töötamise tagamiseks laske seade volitatud hoolduskeskuses kord aastas üle vaadata. Seadme hooldustöid või täisülevaatust on kõige otstarbekam teha hooajavälisel ajal.

Kui tellite varuosi, lisage tellimusele seadme ostuaasta, mudel, tüüp ja seerianumber.

Kasutage ainult originaalvaruosi.

³⁰ Aku laadimisaeg võib erineda olenevalt aku mahutavusest, seisukorrast, vanusest, temperatuurist ja laadija tõhususest.

Elektriskeem

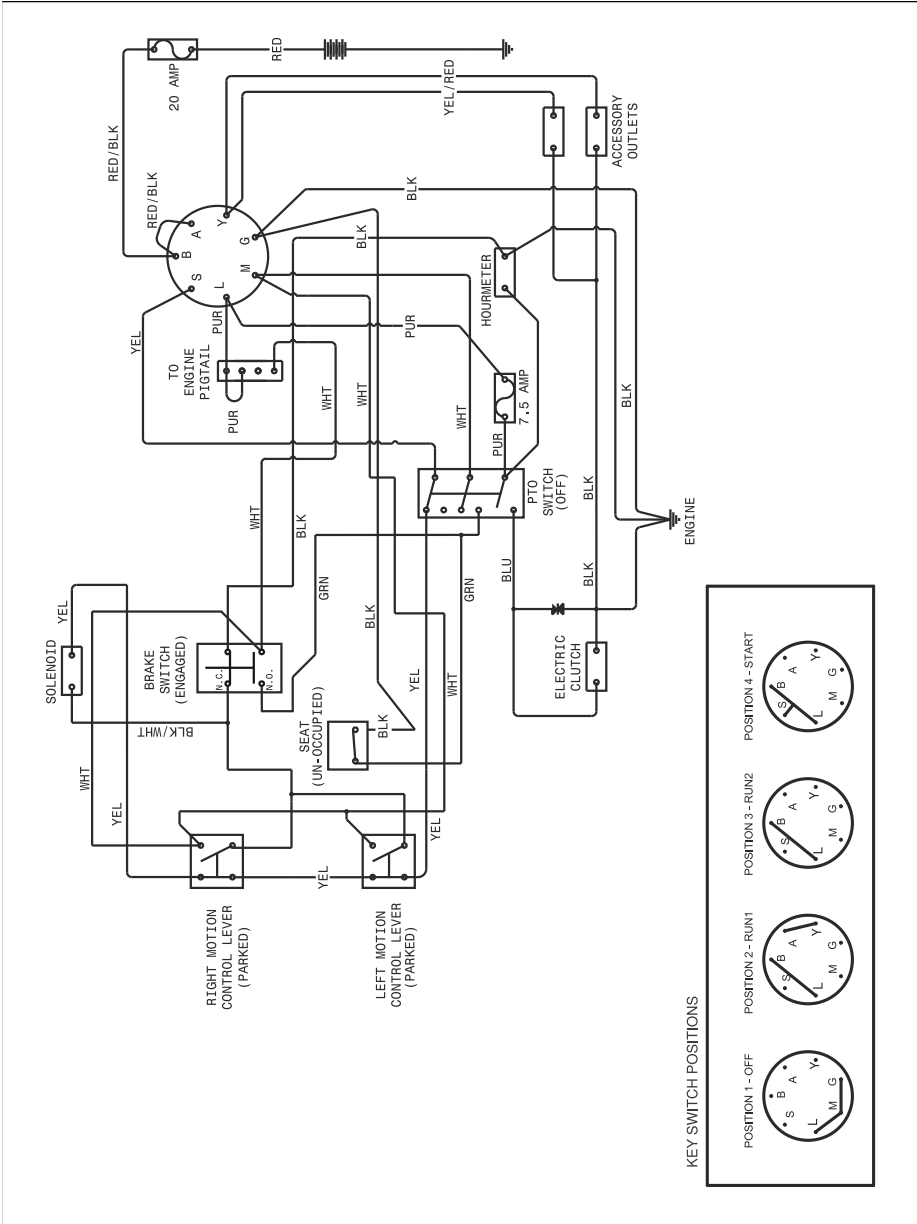

EL-i vastavusdeklaratsioon

Meie, Husqvarna AB, SE 561 82 Huskvarna,
ROOTSI, deklareerime ainuvastutusel, et kirjeldatud
toode:

Kirjeldus	Sisepõlemismootoriga juhiistmega murutraktor
Kaubamärk	Husqvarna
Platvorm/tüüp/mudel	Z454X
Partii	Seerianumber alates aastast 2021.

vastab täielikult järgmistele EÜ direktiividele ja
eeskirjadele:

Direktiiv/eeskirj	Kirjeldus
2006/42/EÜ	„masinadirektiiv”
2011/65/EL	„direktiiv teatavate ohtlike ainete kasutamise piiramise kohta”
2014/30/EL	„elektromagnetilise ühilduvuse direktiiv”
2000/14/EÜ, 2005/88/EÜ	„välitingimustes kasutatavate seadmete müra direktiiv”

Kohalduvad järgmised ühtlustatud standardid ja/või
tehnilised spetsifikatsioonid: EN ISO 12100:2010,
EN ISO 14982:2009, EN ISO 5395-1 ja 3:2013, EN
ISO 3744:2010, EN ISO 11094:1991, EN 1032:2009,
EN IEC 63000:2018.

Vastavalt direktiivi 2000/14/EÜ VI lisale on
deklareeritud helitaseme väärtused toodud tehniliste
andmete jaotises ja allkirjastatud EÜ
vastavusdeklaratsioonis.

Tarnitud sisepõlemismootoriga juhiistmega
murutraktor vastab ekspertiisiks esitatud näidisele.

Ettevõtte Husqvarna AB, SE 561 82 Huskvarna,
ROOTSI, nimel: Huskvarna, 2017-09-30



Claes Losdal

Tehnilise dokumentatsiooni eest vastutaja



TURINYS

Atitikties sertifikatai.....	69	Gedimai ir jų šalinimas.....	93
Įvadas.....	69	Transportavimas, saugojimas ir utilizavimas.....	95
Sauga.....	74	Techniniai duomenys.....	96
Naudojimas.....	79	Techninė priežiūra.....	98
Techninė priežiūra.....	83	ES atitikties deklaracija.....	100

Atitikties sertifikatai

JAV taikomi reikalavimai

Ant variklio ir (arba) variklio skyriuje yra priklijuotos etiketės, nurodančios, kad gaminys atitinka reikalavimus. Tai taip pat pasakytina ir apie specialius bet kurios valstijos reikalavimus (Kalifornijos teršalų išmetimą reglamentuojančias taisykles ir kt.). Šių etikečių nenuimkite. Sertifikatai taip pat gali būti pridėti prie tiekiamo gaminio arba įtraukti į variklio eksploatavimo instrukciją. Išsaugokite juos, nes tai svarbūs dokumentai.



PERSPĖJIMAS: Nesilaikant saugaus naudojimo taisyklių gali rimtai susižeisti naudotojas arba aplinkiniai. Savininkas privalo suprasti šiuos nurodymus leisti naudoti žoliapjovę tik patikimiems asmenims, kurie supranta šias instrukcijas. Šią žoliapjovę galima naudoti tik asmenims be protinių ir fizinių negalių, be to, ja draudžiama naudoti apsvaigus nuo psichotropinių medžiagų.



PERSPĖJIMAS: Apsaugos nuo apsvertimo konstrukcija gali sutrikti nuo žoliapjovės pažeidimų apsvertus arba atlikus ROPS pakeitimus. Tokiu atveju PRIVALOMA pakeisti visą konstrukciją.



PERSPĖJIMAS: Variklio išmetamosiose dujose, kai kuriose variklio dalyse ir tam tikrose transporto priemonės sudedamosios dalyse yra arba iš jų skleidžiami chemikalai, kurie Kalifornijos valstijoje pripažįstami kaip

galintys sukelti vėžį, apsigimimus ar kitaip pakenkti reprodukcijai.



PERSPĖJIMAS: Akumulatoriaus gnybtai ir kiti susiję priedai turi švino ir švino junginių, cheminių medžiagų, kurios Kalifornijos valstijoje pripažįstamos kaip sukeliančios vėžį, apsigimimus ir kitaip kenkiančios reprodukcijai. Po kontakto nusiplaukite rankas.



PERSPĖJIMAS: Variklio išmetamosiose dujose ir tam tikrose transporto priemonės sudedamosiose dalyse yra arba iš jų skleidžiami chemikalai, kurie pripažįstami kaip galintys sukelti vėžį, apsigimimus ar kitaip pakenkti reprodukcinei sistemai. Variklio išmetamosiose dujose yra anglies monoksido – bekvapių, bespalvių, nuodingų dujų. Nenaudokite įrenginio uždaroje erdvėje.

Kai šis gaminys susidėvi ir nebetinka naudoti, gražinkite jį pardavėjui arba kitai šaliai, kad jis būtų perdirbtas.

Atlikdami patobulinimus gaminių specifikacijas ir konstrukciją keičiame be išankstinio įspėjimo.

Remontuodami naudokite tik originalias dalis. Naudojant kitas dalis, netenkama garantijos.

Nemodifikuokite ir nemontuokite prie įrenginio nestandartinės įrangos be gamintojo sutikimo. Modifikuotas įrenginys gali būti pavojingas, o modifikacijos gali sugadinti įrenginį.

Įvadas

Išankstinė patikra ir faktai apie gaminį

Atlikta šio gaminio išankstinė patikra. Įsitinkite, kad iš prekybos atstovo gavote pasirašytą išankstinės patikros dokumento kopiją.

Techninės priežiūros atstovo kontaktinė informacija:	
Ši naudotojo instrukcija skirta gaminiui, kurio gaminio / serijos numeris:	
	/
Variklis:	
Transmisija:	

Gaminio numeriai nurodyti gaminio vardinėje plokštelėje. Informacija apie gaminio vardinę plokštelės vietą pateikiama *Gaminio apžvalga psl. 71.*

Gaminio aprašas

Šis produktas yra savaeigė vejąpjovė. Valdymo svirtimis operatorius gali valdyti gaminį ir reguliuoti

gaminio greitį. Valandų skaitiklis parodo, kiek valandų gaminys buvo naudojamas.

Numatytasis naudojimas

Šis gaminys skirtas žolei pjauti tik atviruose ir lygiuose vejos plotuose. Nenaudokite gaminio kitiems darbams.

Gaminio apžvalga

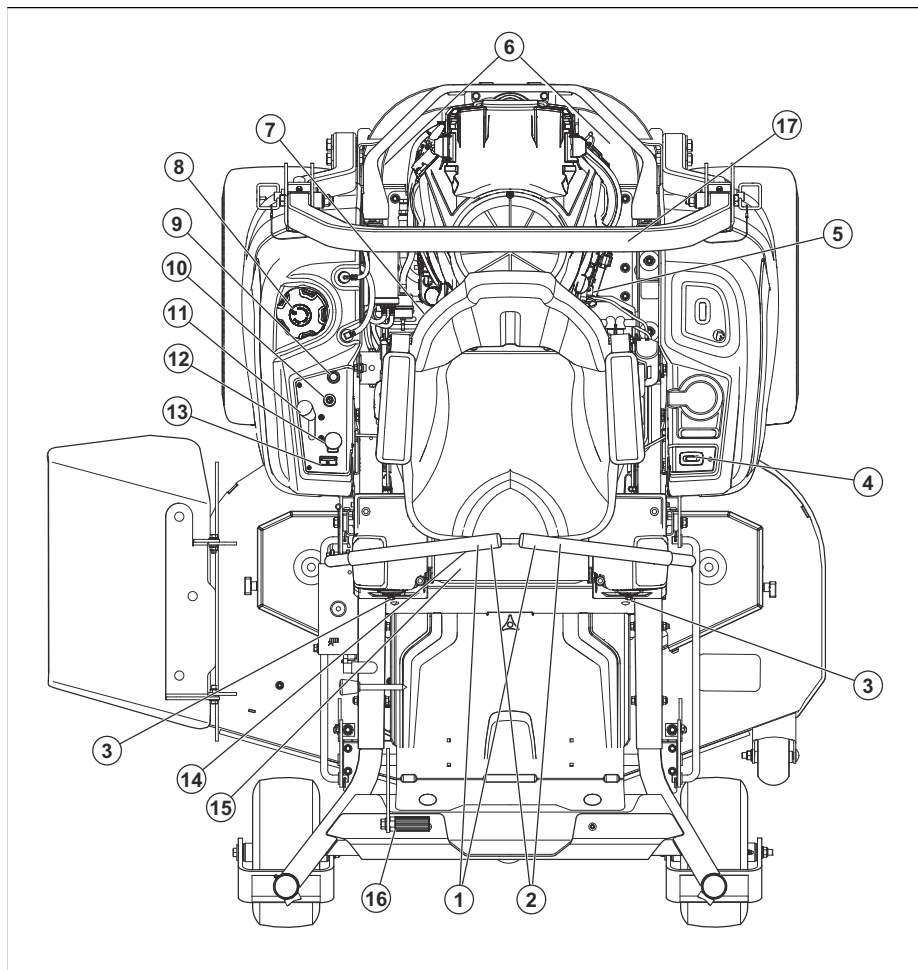

1. Valdymo svirtys
2. Stovėjimo stabdys
3. Sekimo sistemos valdymas
4. Valandų skaitiklis
5. Degalų uždarymo vožtuvas
6. Hidraulinė atleidimo svirtis
7. Saugikliai
8. Degalų bakelio dangtelis
9. Oro sklendės rankenėlė
10. Uždegimo jungiklis
11. Akceleratoriaus gaidukas
12. Galios perdavimo mechanizmo (PTO) mygtukas
13. Degalų lygio matuoklis
14. Sėdynės reguliavimo svirtis
15. Agregato kėlimo svirtis

16. Gaminio vardinė plokštelė
17. ROPS

Apsauginė apsvertimo konstrukcija (AAK)

AAK – tai apsauginis rėmas, mažinantis sužeidimų pavojų, jeigu gaminys apvirsta. Naudokite AAK ir apsauginį diržą, kai gaminį naudojate nuožoliniuose vietose.

Vairavimo valdikliai

Gaminio kryptis valdoma 2 valdymo svirtimis. Žr. *Gaminio apžvalga psl. 71*. Valdymo svirtis iš neutralios padėties galima perjungti į priekį ir atgal. Žr. *Gaminio naudojimas psl. 81*.

Naudotojo buvimo valdiklis (OPC)

OPC įjungia operatoriui pakilus nuo sėdynės. Jei peiliai yra įjungti arba stovėjimo stabdys nėra įjungtas, variklis ir peilių pavara sustabdomi. Žr. *Naudojimo sąlygos psl. 77.*

Užvedimo raktelis

Užvedimo raktelis turi 4 padėtis:

- Paleidimo padėtis (A)
- Darbinė padėtis (B)
- Priekinių žibintų padėtis (C)
- Sustabdymo padėtis (D)

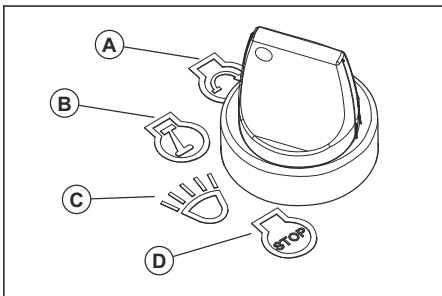

Priekiniai žibintai

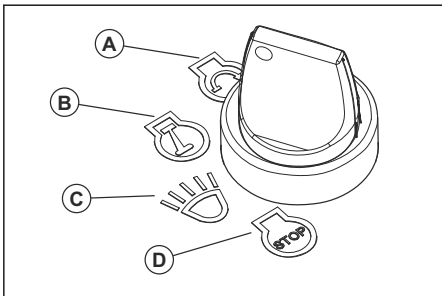

- Pasukite užvedimo raktelį į priekinių žibintų padėtį (C), jei norite dirbti su įjungtais priekiniais žibintais.
- Pasukite užvedimo raktelį į darbinę padėtį (B), jei norite dirbti su išjungtais priekiniais žibintais.

Akceleratoriaus gaidukas

Akceleratoriaus valdiklis reguliuoja variklio greitį ir peilių greitį, jei peiliai yra įjungti. Akceleratoriaus gaidukas turi 2 galines padėtis, tuščiosios eigos ir visos galios režimus.

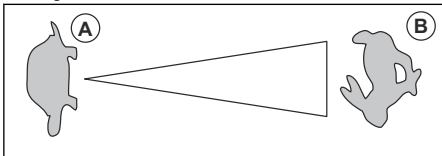

- Tuščiosios eigos režimas (A) – sumažinamas variklio greitis.
- Visos galios režimas (B) – padidinamas variklio greitis.



PASTABA: Nenaudokite variklio tuščiąja eiga (A) ilgiau nei būtina. Dėl per ilgo veikimo tuščiąja eiga gali sutrumpėti degimo žvakių tarnavimo laikas.

Oro sklendės rankenėlė

Oro sklendės rankenėlė naudojama šalto variklio užvedimui, kad varikliui būtų tiekiami daugiau degalų. Užveddami šaltą variklį, patraukite oro sklendės rankenėlę aukštyn.

Informacija apie oro sklendės rankenėlės padėtį pateikiama *Gaminio apžvalga psl. 71.*

TDV (traktoriaus darbo veleno) mygtukas

TDV mygtukas įjungia ir išjungia TDV sankabą ir pjovimo agregatą ar kitą prie jo prijungtą įrangą. Norint įjungti peilių pavara, privaloma laikytis tinkamo paleidimo sąlygų. Žr. *Naudojimo sąlygos psl. 77* tinkamo paleidimo sąlygas.

- Norėdami įjungti peilių ar kitos įrangos pavara, ištraukite TDV mygtuką.

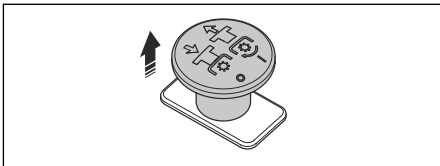

- Norėdami išjungti peilių ar kitos įrangos pavara, nuspauskite TDV mygtuką.

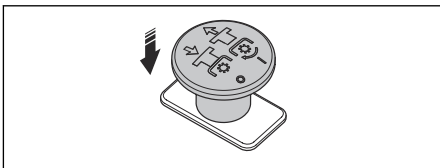

Degalų lygio matuoklis

Degalų lygio matuoklis rodo degalų lygį; jis pradės mirksėti geltonai, kai degalų lygis bus maždaug 1,0 galonas/3,8 l. Informacija apie degalų lygio matuoklio vietą pateikiama *Gaminio apžvalga psl. 71.*

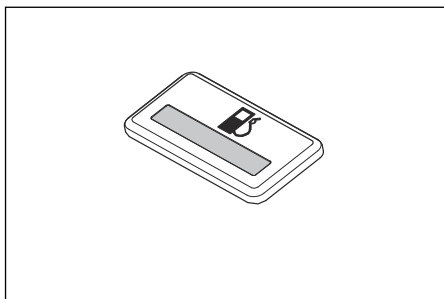

Degalų uždarymo vožtuvas

Informacijos apie degalų uždarymo vožtuvo padėtį žr. *Gaminio apžvalga psl. 71.*

Degalų uždarymo vožtuvas uždaromas, kai reguliatorius ant rankenėlės nustatytas statmenai degalų tiekimo linijai.

Saugikliai

Saugikliai išdėstyti saugiklių dėžutėje. Saugiklių dėžutė yra po sėdyne. Pakreipkite sėdynę pirmyn, kad pasiektumėte saugiklių dėžutę. Norėdami identifikuoti skirtingus saugiklius, žiūrėkite lipduką ant saugiklių dėžutės.

Valandų skaitiklis

Gaminyje sumontuotas valandų skaitiklį, parodantis, kiek darbo valandų buvo naudojami peiliai.

Informacija apie valandų skaitiklio vietą pateikiama *Gaminio apžvalga psl. 71.*

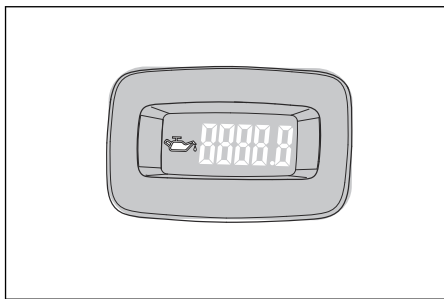

Kas 50 valandų alyvos lygio simbolis bus rodomas 2 valandas. Žr. *Tepimo grafikas psl. 91.*

Simboliai ant gaminio



[SPĖJIMAS.] Šis gaminys gali būti pavojingas ir rimtai sužeisti arba pražudyti naudotoją arba aplinkinius. Būkite atsargūs ir tinkamai naudokite gaminį.



Užsidėkite apsauginius akinius.



Stovėjimo stabdys.



Variklio apsukos – didelės.



Lėtai.



Degalai.



Mūvėkite apsaugines pirštines.



Prieš atlikdami techninę priežiūrą, išjunkite variklį.



Nenaudokite gaminio be deflektoriaus arba žolės rinktuvo.



Visada naudokite patvirtintas apsaugines ausines.



Nedėkite čia kojas.

N

Neutrali pavarą.

R

Atbulinės eigos pavarą.



Prieš naudodami gaminį atidžiai perskaitykite naudojimo instrukciją ir įsitikinkite, kad instrukcijas suprantate.



Laikykitės saugaus atstumo nuo gaminio.



Nevažiukite gaminiu šlaitais, kurių nuolydis didesnis nei 10°.



Nevežkite keleivių.



Saugokitės išmetamų ir rikošetu atšokusių daiktų.



Saugokite rankas ir kojas.



Nekiškite rankų prie besisukančių dalių.



Važiuodami gaminiu į priekį, įsitikinkite, kad nėra žmonių ir gyvūnų.



Važiuodami gaminiu į atgal, įsitikinkite, kad nėra žmonių ir gyvūnų.



Oro sklendė.



Triukšmingumas.



Šis gaminytis atitinka taikomas EB direktyvas.



Šis gaminytis atitinka taikytinų JK reglamentų nuostatas.



Būkite atokiau nuo medžiagos išmetimo pusės.



Įspėjimas! Akumuliatorinė rūgštis sukelia koroziją, yra sprogi ir degi.



Saugokitės besisukančių dalių.

yyyywwxxxx

Nominalių parametru plokštelėje nurodytas serijos numeris. **yyyy** yra pagaminimo metai, **ww** yra pagaminimo savaitė.

Pasižymėkite: Kiti ant gaminio pateikti simboliai (lipdukai), skirti kitų komercinių teritorijų sertifikavimo reikalavimams.

Atsakomybė už gaminį

Kaip nurodyta atsakomybės už gaminį įstatymuose, mes nesame atsakingi už mūsų gaminio sukeltą žalą, jei:

- gaminytis netinkamai suremontuotas;
- gaminytis suremontuotas naudojant kito gamintojo arba gamintojo nepatvirtintas dalis;
- gaminytis turi kito gamintojo arba gamintojo nepatvirtintą priedą;
- gaminytis suremontuotas ne patvirtintame techninės priežiūros centre arba jį suremontavo ne patvirtintas atstovas.

„Euro V“ standartas



PERSPĖJIMAS: Variklio modifikavimas panaikina šio produkto ES tipo patvirtinimą.

Sauga

Saugos ženklų reikšmės

Įspėjimai, perspėjimai ir pastabos yra skirtos atkreipti dėmesį į ypač svarbias vadovo dalis.



PERSPĖJIMAS: Naudojamas, kai naudotojui ar šalia esantiems asmenims kyla mirtino arba sunkaus sužeidimo pavojus arba, jei nesilaikoma vadove pateiktų nurodymų.



PASTABA: Naudojamas, kai kyla pavojus sugadinti gaminį, kitas medžiagas arba padaryti žalą aplinkai, jei nesilaikoma vadove pateiktų nurodymų.

Pasižymėkite: Naudojamas papildomai informacijai apie konkrečią situaciją pateikti.

Bendrieji saugos nurodymai



PERSPĖJIMAS: Prieš naudodami gaminį, perskaitykite toliau esančius įspėjimus



PERSPĖJIMAS: Šis gaminys gali nupjauti rankas ir pėds, taip pat svaityti daiktus. Nesilaikant toliau pateikiamų saugos nurodymų galima rimtai susižeisti arba žūti.

- Perskaitykite, įsigilinkite ir laikykite visų šiame dokumente, naudotojo instrukcijoje ir ant gaminio, variklio bei priedų pateiktų nurodymų ir įspėjimų.
- Dirbti su šiuo gaminiu leiskite tik atsakingiems operatoriams, kurie yra išmokyti dirbti, susipažinę su šia instrukcija ir yra fiziškai pajėgūs valdyti šį gaminį.
- Nevežkite keleivių ir neleiskite pašalinams asmenims artintis.
- Nedirbkite gaminiu, jeigu vartojate alkoholio ar narkotikų.
- Atsižvelkite į gamintojo rekomendacijas ratų svaramenims ar atsvarams.
- Išmokykite saugiai naudotis įrenginiu ir valdikliais bei greitai jį sustabdyti.
- Išsiaiškinkite saugos lipdukų reikšmes.
- Nuolat valykite gaminį, kad galėtumėte aiškiai matyti ženklus ir lipdukus.
- Atsiminkite, kad už nelaimingus atitikimus, kurių metu nukentės asmenys ar turtas, bus atsakingas naudotojas.
- Gaminį naudokite tik šviesuoju paros metu arba gerai apšviestoje vietoje. Nevažiuokite gaminiu arti duobių ir kitų grunto nelygumų. Saugokitės kitų galimų pavojų.
- Neleiskite vaikams ar kitiems su gaminiu negalintiems dirbti asmenims jo naudoti ar atlikti priežiūros darbų. Vietos teisės aktuose gali būti nustatytas jauniausias amžius, nuo kurio galima naudoti tokius įrenginius.
- Paleisdami variklį, įjungdami pavarą ar pajūdedami iš vietos pasirūpinkite, kad greta nebūtų žmonių.
- Pjaudami šalia kelio arba važiuodami per kelią stebėkite eismą.

- Nenaudokite gaminio, jei esate pavargęs, išgėręs alkoholio ar vartojate medikamentus, kurie gali veikti jūsų regėjimą, budrumą, koordinaciją ar nuovoką.
- Gaminį palikite tik pastatę jį ant lygaus paviršiaus ir išjungę variklį.

Saugos nurodymai dėl vaikų



PERSPĖJIMAS: Prieš naudodami gaminį, perskaitykite toliau esančius įspėjimus.

- Tragiška nelaimė gali įvykti, jeigu operatorius nekreipia dėmesio į greta esančius vaikus. Vaikus dažnai domina gaminys ir pjovimo procesas. Niekada nesivadovaukite prielaida, kad vaikai tebėra ten, kur juos paskutinį sykį matėte.
- Vaikai turi būti atokiau nuo darbo zonos ir juos turi prižiūrėti kitas atsakingas suaugęs asmuo, bet ne operatorius.
- Nevežkite vaikų, net jei peilis (-iai) sustabdytas (-i). Jie gali nukristi ir sunkiai susižeisti arba trukdyti saugiai vairuoti gaminį. Vaikai, kuriuos anksčiau pavėžinote, gali netikėtai atsirasti pjovimo zonoje, norėdami dar pasivažinėti, ir gaminys juos gali pervaziuoti arba partrenkti.

Naudojimo saugos instrukcijos



PERSPĖJIMAS: Prieš naudodami gaminį, perskaitykite toliau esančius įspėjimus.



PERSPĖJIMAS: Nelieskite variklio ar išmetamosios sistemos darbo metu arba iš karto baigus darbą. Darbo metu variklis ir išmetamoji sistema labai įkaista. Sužeidimų, gaisro ir žalos turtui ar aplinkai pavojus. Naudodami gaminį venkite krūmų ir kitų objektų.

- Variklį paleisite tik gerai vėdinamose vietose. Išmetamosiose dujose yra mirtinai nuodingo anglies monoksido.
- Naudokite gaminį tik dienos šviesoje arba esant geram dirbtiniam apšvietimui.
- Saugokitės duobių, provėžų, kupstų, akmenų ir kitų slaptų kliūčių. Dėl nelygaus paviršiaus gaminys gali apvirtti ar operatorius gali prarasti pusiausvyrą ar pagrindą.
- Nekiškite rankų ar kojų prie besisukančių dalių arba po gaminiu. Išmetimo anga visada turi būti laisva.
- Niekada nenukreipkite išmetamos medžiagos į žmones. Stenkitės nenukreipti išmetamos medžiagos į sieną arba kitas kliūtis. Medžiaga gali atšokti į operatorių. Sustabdykite peilį (-ius), kai važiuojate per žvyrą.

- Nepalikite užvesto gaminio be priežiūros. Visada statykite įrenginį ant lygaus paviršiaus, atjunkite priedą, įjunkite stovėjimo stabdį ir išjunkite variklį / motorą.
- Nepjaukite važiuodami atbuline eiga, jeigu tai nėra būtina. Visada žiūrėkite žemyn ir atgal, pradėdami važiuoti ir važiuodami atbuline eiga.
- Prieš pasukdami sumažinkite greitį.

Saugos nurodymai dirbant ant šlaitų



PERSPĖJIMAS: Prieš naudodami gaminį, perskaitykite toliau esančius įspėjimus.

Šlaitai yra pagrindinis veiksnys, galintis sukelti nelaimingus atsitikimus. Dirbant ant šlaitų būtinas ypatingas dėmesys.

- Dirbdami ant šlaitų važiuokite gamintojo rekomenduojama kryptimi. Būkite atsargūs dirbdami netoli skardžių.
- Nerekomenduojama pjauti šlapios žolės (Dėl slidaus paviršiaus galite paslysti ir pargriūti.)
- Nenaudokite gaminio jokiais sąlygomis, kai kyla abejonių dėl sukibimo, vairavimo ar stabilumo. Padangos gali slysti net ir sustabdžius ratus.
- Leidžiantis šlaitu gaminio pavaros visada turi būti įjungtos. Neriedėkite laisva pavara nuokalne.
- Nerekomenduojama ant šlaito sustoti ir pajudėti iš vietos. Staigiai nekeiskite greičio ar krypties. Posūkius įveikite iš lėto ir palaipsniui.
- Būkite itin atidūs, kai naudojate gaminį su žolės griebtuvu ar kitu (-ais) priedu (-ais). Jie gali paveikti gaminio stabilumą.
- Pjaunant žolę ant šlaito padidėja pavojus, kad nesuvaldysite gaminio ir jis apsisvers. Tai gali sukelti sužeidimų arba mirtį. Visus šlaitus būtina pjauti atsargiai. Jeigu negalite šlaitu važiuoti atbulomis arba nesijaučiate saugiai, šlaito nepjaukite.
- Pašalinkite akmenis, šakas ir kitas kliūtis.
- Pjaukite žolę ant šlaito aukštyrį ir žemyn, o ne išilgai, t. y. ne iš vienos pusės į kitą.
- Nevažiuokite gaminio, jei šlaitas yra didesnis nei 10°.
- Šlaituose judėkite tolydžiai ir lėtai.
- Saugokitės ir nevažiuokite virš vagų, duobių ir kupstų. Dirbant ant nelygios žemės padidėja pavojus, kad gaminys gali apvirsti. Aukštoje žolėje kliūtys gali būti nematomos.
- Draudžiama pjauti žolę arti stačių kraštų, griovių ar pylimų. Vienam ratui nuvažiavus nuo status šlaito ar griovio krašto arba kraštui nuslinkus gaminys gali staiga apvirsti.

Saugos nurodymai dirbant ant šlaitų

- ROPS yra integruota efektyvi apsauginė konstrukcija. Nenuimkite ir nemodifikuokite ROPS.

- Prieš pradėdami darbą gaminio, sulankstomą ROPS pakelkite ir užfiksuokite bei prisisėkite saugos diržą.
- Sulankstomą ROPS nuleiskite, tik kai tai būtina. Nesegėkite saugos diržo, kai ROPS nuleista. Kai sulankstoma ROPS nuleista, niekas neapsaugo vairuotojo apvirtimo atveju.
- Pakeiskite pažeistą ROPS. Neremontuokite ir nemodifikuokite.

Asmeninės apsauginės priemonės



PERSPĖJIMAS: Prieš naudodami gaminį, perskaitykite toliau esančius įspėjimus.

- Naudodami gaminį visada dėvėkite patvirtintas asmenines apsaugines priemones. Asmeninės apsauginės priemonės nepadės visiškai išvengti pavojaus susižeisti, tačiau nelaimingo atsitikimo atveju mažiau nukentėsite. Leiskite prekybos atstovui padėti pasirinkti tinkamą įrangą.
- Visada naudokite patvirtintas apsaugines ausines. Ilgalais triukšmo poveikis gali negrįžtamai pakenkti klausai.
- Visada avėkite apsauginius pabušius ar batus. Rekomenduojama, kad jie turėtų plienines pirštų apsaugas. Nenaudokite gaminio basomis.

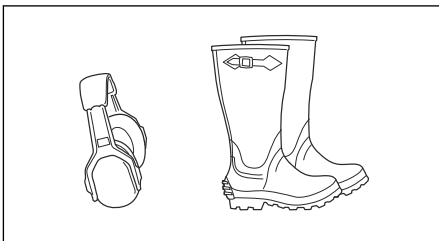

- Kai būtina, pvz., montuojant, apžiūrint arba valant pjovimo įrangą, užsimaukite pirštines.
- Nedėvėkite laisvų drabužių, nenešiokite papuošalų ar kitų detalių, kurias gali įtraukti judančios dalys.
- Netoliese turi būti pirmosios pagalbos vaistinė ir gesintuvas.

Gaminio apsauginės priemonės



PERSPĖJIMAS: Prieš naudodami gaminį, perskaitykite toliau esančius įspėjimus.

- Nesinaudokite gaminio, jei jo apsauginės priemonės yra netvarkingos. Reguliariai tikrinkite apsaugines priemones. Jei apsauginės priemonės yra pažeistos, pasitarkite su Husqvarna techninės priežiūros atstovu.
- Nemodifikuokite apsauginių priemonių. Nenaudokite gaminio, jeigu apsauginės plokštės, apsauginiai gaubtai, apsauginiai jungikliai ir kitos

apsauginės priemonės yra neįrengtos arba netvarkingos.

Virtimo apsauginės konstrukcijos (ROPS) prijungimas ir atjungimas

- Nuimkite 2 kaiščius, laikančius AAK, ir sulenkite ją atgal, kad išjungtumėte. Prijunkite ROPS atvirkštine tvarka.

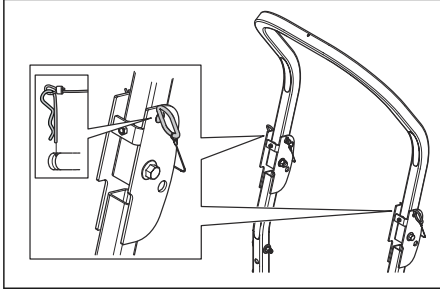

PERSPĖJIMAS: Laikykites toliau nurodytų AAK ir apsauginio diržo instrukcijų.

- Nenaudokite apsauginio diržo, jei išjungta AAK.
- Visada naudokite apsauginį diržą, jei įjungta AAK.
- Įsitinkinkite, kad ROPS gerai pritvirtinta ir nepažeista.

Norėdami patikrinti užvedimo spynele

- Norėdami patikrinti užvedimo spynele, paleiskite ir sustabdykite variklį. Žr. *Variklio užvedimas psl. 81* ir *Norėdami sustabdyti variklį psl. 82*.
- Įsitinkinkite, kad pasukus užvedimo raktelį į paleidimo padėtį variklis yra paleidžiamas.
- Įsitinkinkite, kad pasukus užvedimo raktelį į sustabdymo padėtį variklis yra iš karto sustabdomas.

Naudojimo sąlygos

Variklio paleidimui būtinos šios sąlygos:

- Valdymo svirtys yra neutralioje padėtyje.
- Įjungtas stovėjimo stabdys.
- Išjungta peilių pavara.
- OPC paspaustas žemyn.

Variklis turi būti sustabdomas toliau nurodytomis situacijomis:

- Stovėjimo stabdys neįjungtas ir naudotojas pakyla nuo sėdynės.
- Įjungta peilių pavara ir operatorius pakyla iš sėdynės.

Bandykite paleisti variklį be 1-os iš anksčiau išvardytų sąlygų. Pakeiskite sąlygas ir vėl bandykite. Šią patikrą atlikite kiekvieną dieną.

Stovėjimo stabdys



PERSPĖJIMAS: Jei stovėjimo stabdys neveikia, gaminys gali pradėti judėti ir sužeisti arba padaryti kitos žalos. Užtikrinkite, kad stovėjimo stabdys būtų reguliariai tikrinamas ir reguliuojamas.

Žr. *Norėdami patikrinti stovėjimo stabdį psl. 86*.

Duslintuvas



PERSPĖJIMAS: Nenaudokite gaminio, jei nėra duslintuvo arba jis yra pažeistas. Esant pažeistam duslintuvui padidėja triukšmo lygis ir kyla gaisro pavojus.

Duslintuvą iki minimumo sumažina triukšmo lygį ir nukreipia nuo naudotojo variklio išmetamąsias dujas.

Norėdami įsitikinti, kad duslintuvas yra tinkamai pritvirtintas ir nėra pažeistas, jį tikrinkite reguliariai.



PERSPĖJIMAS: Darbo metu ir tada, kai variklis veikia tuščiaja eiga, duslintuvą labai įkaista ir kurį laiką išlieka karštas. Elkitės atsargiai su degiomis medžiagomis ir (arba) garais, kad išvengtumėte gaisro.

Duslintuvo patikra

- Norėdami įsitikinti, kad duslintuvą yra tinkamai pritvirtintas ir nėra pažeistas, jį tikrinkite reguliariai.

Kibirkščių sulaikymo tinklelis

Šis gaminys turi vidaus degimo variklį. Nenaudokite gaminio šalia augalų be kibirkščių sulaikymo tinklelio, patvirtinto pagal vietinius ar valstijos teisės aktus. Federalinėje teritorijoje galioja federaliniai įstatymai.

Kibirkščių sulaikymo tinklelį duslintuvui galima įsigyti iš patvirtinto Husqvarna pardavimo atstovo.

Apsauginiai gaubtai

Kai apsauginių gaubtų nėra arba jie yra pažeisti, kyla sužeidimų, kuriuos gali sukelti judančios dalys ir karšti paviršiai, pavojus. Prieš naudodami gaminį patikrinkite apsauginius gaubtus. Įsitinkinkite, kad apsauginiai gaubtai yra tinkamai pritvirtinti ir yra neįskilę ar kitaip pažeisti. Pažeistus gaubtus pakeiskite.

Degalų naudojimo sauga



PERSPĖJIMAS: Prieš naudodami gaminį, perskaitykite toliau esančius įspėjimus.



PERSPĒJIMAS: Su degalais elkitēs atsargiai. Jie yra labai degūs ir gali sukelti sužeidimų bei padaryti žalos turtui.

- Užgesinkite visas cigaretes, cigarus, pypkes ir kitus degimo šaltinius.
- Naudokite tik patvirtintas degalų talpyklas.
- Nenuimkite degalų dangtelio ir nepilkite degalų, kai variklis veikia ar yra įkaitęs.
- Nepildykite degalų patalpoje ar uždaroje vietoje.
- Nelaikykite gaminio arba degalų talpyklos ir nepildykite degalų šalia atviro liepsnos, kibirkščių ar uždegiklių, pavyzdžiui, prie vandens šildytuvų ar kitų įrenginių.
- Jei išsiliejo degalų, nemėginkite paleisti variklio ir venkite bet kokio užsidedimo šaltinio, kol degalų garai išsisklaidys.
- Priemonės, padedančios apsisaugoti nuo gaisro: pasirūpinkite, kad gaminyje neliktų žolės, lapų ir kitų nešvarumų sankaupų; išvalykite išsiliejusią alyvą ar degalus ir pašalinkite degalais permirkusius nešvarumus; prieš sandėliuodami gaminį leiskite jam atvėsti.
- Ypač atsargiai dirbkite su benzinu ir kitais degalais. Jie degūs, o garai sprogūs.
- Benzinas ir jo garai nuodingi ir ypač degūs. Su degalais elkitēs atsargiai, kad išvengtumėte sužeidimų ar gaisro.
- Prieš pildami degalų, leiskite varikliui atvėsti.
- Nepilkite degalų ten, kur yra kibirkščių arba atvira liepsna.
- Jei yra degalų sistemos nuotėkis, nepaleiskite variklio, kol nuotėkis nebus pašalintas.
- Degalų nepripilkite daugiau, nei rekomenduojama. Dėl iš variklio sklindančio karščio ir saulės šilumos degalai plečiasi ir, jei bakas bus perpildytas, degalai gali išsilieti.
- Laikykite gaminį ir degalus taip, kad nebūtų pavojaus, kad degalų nuotėkis arba garai padarys žalos.

Transportavimo sauga

- Gaminio transportavimui naudokite patvirtintą transportavimo priemonę.
- Rinkų nacionalinėmis arba vietos taisyklėmis gali būti nustatomi gaminio transportavimo apribojimai.
- Transportavimo priemonės naudotojas yra atsakingas už saugų gaminio pritvirtinimą transportuojant. Žr. *Gabenimas psl. 95*.

Transportavimas

- Norėdami pakrauti ir iškrauti gaminį transportavimui, naudokite viso pločio rampas.

Vilkimo sauga

- Atsižvelkite į gamintojo rekomendaciją dėl velkamos įrangos svorio ribų ir vilkimo šlaitais.

- Naudokite tik Husqvarna patvirtintą vilkimo įrangą.
- Įrangą prikabinkite naudodami grąžulą.
- Patikrinkite, ar jums velkant įrangą, prie gaminio nėra kitų žmonių.
- Neleiskite vaikams arba pašaliniam važiuoti velkamoje įrangoje arba ant jos.
- Nevilkite ant šlaitų arba nelygus paviršaus. Dėl velkamos įrangos svorio galima netekti sukibimo ir nesuvaldyti gaminio.

Akumuliatorių naudojimo sauga



PERSPĒJIMAS: Pažeistas akumulatorius gali sprogti ir sukelti sužeidimų. Jei akumulatorius yra deformuotas arba pažeistas, kreipkitės į patvirtintą Husqvarna techninės priežiūros atstovą.



PERSPĒJIMAS: Prieš naudodami gaminį, perskaitykite toliau esančius įspėjimus.

- Būdami šalia akumuliatorių dėvėkite apsauginius akinius.
- Būdami šalia akumulatoriaus nenešiotė laikrodžių, juvelyrikos ar kitų metalinių objektų.
- Akumuliatorių laikykite vaikams nepasiekiamoje vietoje.
- Įkraukite akumuliatorių patalpoje su gera ventiliacija.
- Įkraunant akumuliatorių degios medžiagos turi būti mažiausiai 1 m atstumu nuo akumulatoriaus.
- Išmeskite panaudotus akumuliatorius. Žr. *Šalinimas psl. 95*.
- Iš akumulatoriaus gali sklisti sprogios dujos. Nerūkykite šalia akumulatoriaus. Nelaikykite akumulatoriaus šalia atviro liepsnos ir kibirkščių šaltinių.

Priežiūros saugos instrukcijos



PERSPĒJIMAS: Prieš naudodami gaminį, perskaitykite toliau esančius įspėjimus.



PERSPĒJIMAS: Gaminys yra sunkus, todėl gali sužeisti arba sugadinti aplinkinį turtą. Nesiimkite variklio arba pjovimo agregato priežiūros darbų, kol nepatenkintos šios sąlygos:

- Variklis yra išjungtas.
- Gaminys pastatytas ant lygus paviršiaus.
- Įjungtas stovėjimo stabdytis.
- Užvedimo raktelis sustabdydymo padėtyje bei ištrauktas.

- Peiliai yra išjungti.
- Visos judančios dalys sustojo.
- Degimo kabeliai atjungti nuo degimo žvakų.



PERSPĖJIMAS: Slėgio veikiamas skystis išsiliejęs gali įsiskverbti į odą ir sukelti rimtų sužalojimų. Jei skystis įsiskverbia į odą, kreipkitės skubios medicininės pagalbos. Laikykitės atokiai ir neikiškite rankų prie galvučių angų ar purkštukų, iš kurių aukštu slėgiu tiekiamas skystis. Jei atsiranda nuotėkių, nedelsdami kreipkitės į kvalifikuotą specialistą, kad atliktų gaminio techninę priežiūrą.



PERSPĖJIMAS: Variklio išmetamosiose dujose yra anglies monoksido – nuodingų, bekvapių ir labai pavojingų dujų. Neužveskite gaminio uždaroje patalpoje arba nepakankamai vėdinamose patalpoje.

- Laikykite gaminį tvarkingą. Pakeiskite susidėvėjusias ar apgadintas dalis. Būkite atsargūs, kai atliekate peilių techninę priežiūrą. Apvyniokite peilį (-ius) arba mūvėkite

pirštines. Pakeiskite pažeistus peilius. Neremontuokite ir nemodifikuokite peilio (-ių).

Prieš atlikdami remontą, jei yra, atjunkite uždegimo žvakės laidą (-us) ir neigiamą akumuliatoriaus laidą.

Siekdami didžiausio efektyvumo ir saugos, reguliariai atlikite gaminio techninės priežiūros darbus, kaip nurodyta techninės priežiūros grafike. Žr. *Techninės priežiūros grafikas psl. 83*.

- Dėl elektros smūgio galite susižeisti. Varikliui veikiant nelieskite laidų. Nebandykite pirštais patikrinti, ar veikia uždegimo sistema.
- Prieš atlikdami darbus greta variklio leiskite gaminiiui atvėsti.
- Peiliai aštrūs, į juos galima įsipjauti. Dirbdami su peiliais juos apvyniokite medžiaga arba mūvėkite apsaugines pirštines.
- Išsukę žvakę ar atjungę degimo kabelį nesukite variklio veleno.
- Pasirūpinkite, kad visos varžlės ir varžtai būtų tinkamai priveržti, o įranga būtų geros būklės.
- Nereguliuokite reguliatorių. Varikliui veikiant per didelėmis apsukomis, galima pažeisti jo dalis. Didžiausias leidžiamas variklio greitis nurodytas *Techniniai duomenys psl. 96*.
- Gaminys patvirtintas naudoti tik su gamintojo pateikta arba rekomenduojama įranga.

Naudojimas

Įvadas



PERSPĖJIMAS: Prieš naudodami gaminį perskaitykite ir supraskite saugos skyriaus informaciją.

Gaminio naudojimas pirmą kartą



PERSPĖJIMAS: Prieš naudodami gaminį pirmą kartą, perskaitykite šį skyrių ir įsitikinkite, kad jį supratote.

- Pirmą kartą naudodami gaminį, įjunkite mažesnes apsakas ir sumažintą važiavimo greitį.
- Pirmojo naudojimo metu neperkelkite valdymo svircių į pačią priekinę arba į pačią atbulinę padėtį.
- Prieš pirmą kartą naudodami gaminį ant vejos, išmokykite valdyti gaminį ant kieto pagrindo, pavyzdžiui, betono ar asfalto.

Prieš naudodami gaminį



PERSPĖJIMAS: Prieš naudodami gaminį perskaitykite ir supraskite saugos skyriaus informaciją.



PERSPĖJIMAS: Prieš naudodami gaminį, turite įsitikinti, kad darbo zonoje nėra akmenų ar kitų objektų, kuriuos besisukantys peiliai galėtų išsviesti.

- Atlikite kasdienės priežiūros darbus. Žr. *Techninės priežiūros grafikas psl. 83*.
- Įsitikinkite, kad kuro bakelyje yra pakankamai degalų.
- Nustatykite pjovimo aukštį. Žr. *Naudotojo priežiūros grafikas psl. 83*.

Degalų pripylimas



PERSPĖJIMAS: Benzinas labai degus. Būkite atsargūs ir papildykite degalų lauke, žr. *Degalų naudojimo sauga psl. 77*.



PERSPĖJIMAS: Darbo metu variklis ir išmetamoji sistema labai įkaista. Pavojus nudegti. Prieš pildami į gaminį degalus, palaukite, kol variklis ir išmetamoji sistema atvės.



PERSPĖJIMAS: Degalų bako nenaudokite kaip atramos.



PASTABA: Naudojant netinkamo tipo degalus gali būti sugadintas variklis.

Variklis naudoja benzina, kurio minimalus oktaninis skaičius yra 91 RON (87 AKI), nemaišytą su alyva. Rekomenduojame naudoti biologiškai skaidių alkatilą.

- Kiekvieną kartą prieš pradėdami naudotis įrenginiu patikrinkite degalų lygį ir, esant būtinybei, pripilkite degalų.
- Nepripilkite sklidino degalų bako. Pripildykite iki pildymo bako kaklelio apačios.

Norėdami reguliuoti sėdynę

Sėdynę galima perkelti į priekį arba atgal, o sėdynės pakaba yra reguliuojama.



PERSPĖJIMAS: Nereguliuokite sėdynės, gaminiiui veikiant.

- Norėdami reguliuoti sėdynės pakabą, sukite rankenėlę po sėdyne (A). Sukite rankenėlę prieš laikrodžio rodyklę, jei norite nestandžios pakabos, ir pagal laikrodžio rodyklę – jei norite standžios.

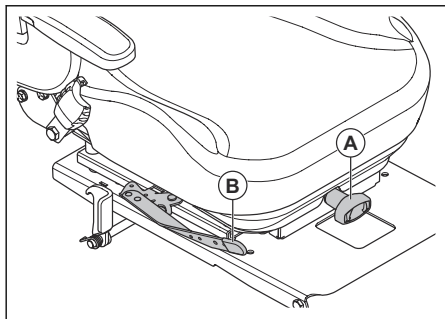

- Svirtį po sėdyne (B) patraukite į šoną ir stumkite sėdynę pirmyn arba atgal.

Norėdami palenkti sėdynę

Sėdynę galima nulenkti į priekį, kad būtų galima pasiekti akumuliatorių ir hidrostatinės pavaros sistemą.

1. Pastatykite gaminį ant lygaus paviršiaus.

2. Paspauskite svirtį ir stumkite sėdynės atlošą į priekį, kad sėdynė būtų nulenкта.

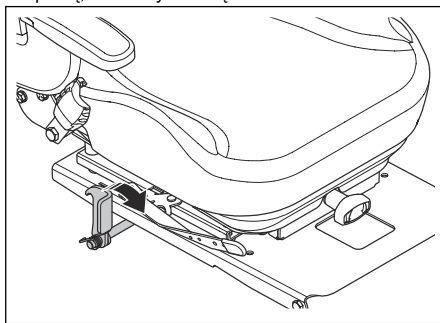

Stovėjimo stabdžio įjungimas ir išjungimas

Šis gaminys neturi specialios stovėjimo stabdžio svirties. Stovėjimo stabdys integruotas į 2 valdymo svirtis.

- Norėdami įjungti stovėjimo stabdį, tuo pat metu stumkite abi valdymo svirtis nuo sėdynės. Informacija apie valdymo svirtių vietą pateikiama *Gaminio apžvalga psl. 71*.

Pasižymėkite: Įjungiant stovėjimo stabdį, gaminys turi stovėti.

Pasižymėkite: Jei tuo pat metu nestumsite abiejų valdymo svirtžių nuo sėdynės, variklis sustos.

- Norėdami išjungti stovėjimo stabdį, abi valdymo svirtis patraukite sėdynės kryptimi.

Norėdami išjungti ir įjungti pavaros sistemą



PASTABA: Išjunkite arba įjunkite pavaros sistemą tik tada, kai gaminys stovi ant lygaus paviršiaus.

Norint perkelti gaminį rankomis, esant išjungtam varikliui, būtina išjungti pavaros sistemą. Pavaros sistema išjungžiama ir įjungžiama reguliavimo vožtuvais. Reguliavimo vožtuvai yra kiekvienos transmisijos priekyje.

Norėdami išjungti pavaros sistemą, laikykitės toliau nurodytos tvarkos.

1. Pastatykite gaminį ant lygios žemės ir sustabdykite variklį.
2. Nustatykite pjovimo agregatą į žemiausią padėtį.
3. Valdymo svirtis nustatykite į neutralią padėtį.
4. Pakelkite sėdynę.

5. Pasukite abi atjungimo svirtis į horizontalią padėtį.

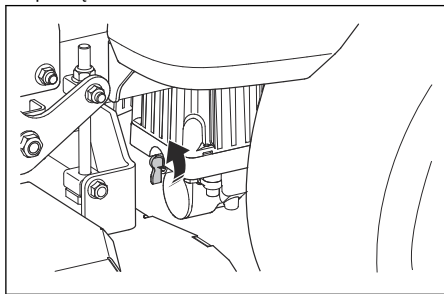

Pasižymėkite: Užstumkite gaminį rankomis ant sunkvežimio ar priekabos. Nespauskite valdymo svirčių.

6. Norėdami vėl įjungti pavarų sistemą, pasukite atjungimo svirtis į vertikalią padėtį.

Pjovimo agregato nustatymas į transportavimo arba pjovimo padėtį

Transportavimo metu pjovimo agregatą reikia nustatyti į transportavimo padėtį.

- Spauskite agregato kėlimo pedalą, kol pjovimo agregatas užsifiksuos transportavimo padėtyje.
- Norėdami nuleisti pjovimo agregatą į pjovimo padėtį, paspauskite agregato atleidimo pedalą ir patraukite atleidimo iš transportavimo padėties svirtį.

Pjovimo aukščio nustatymas

1. Nustatykite pjovimo agregatą į transportavimo padėtį. Žr. *Pjovimo agregato nustatymas į transportavimo arba pjovimo padėtį psl. 81.*
2. Norėdami nustatyti tinkamą pjovimo aukštį, įkiškite kaištį (A) į angą.

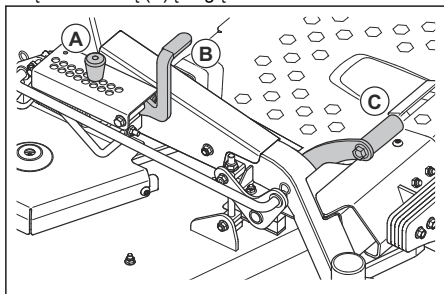

3. Norėdami nuleisti pjovimo agregatą į pjovimo padėtį, paspauskite agregato kėlimo pedalą (B) ir patraukite atleidimo iš transportavimo padėties svirtį (C) atgal.

Variklio užvedimas

1. Atsisėskite ant sėdynės.

2. Įstumkite PTO mygtuką, kad išjungtumėte pjovimo agregato pavarą.

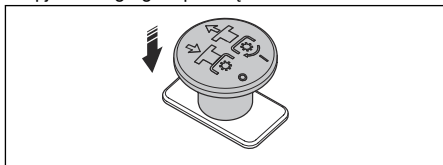

3. Nustatykite pjovimo agregatą į transportavimo padėtį. Žr. *Pjovimo agregato nustatymas į transportavimo arba pjovimo padėtį psl. 81.*
4. Įjunkite stovėjimo stabdį. Žr. *Stovėjimo stabdžio įjungimas ir išjungimas psl. 80.*
5. Pasukite akceleratoriaus svirtelę (A) į ½ apsuokų padėtį.

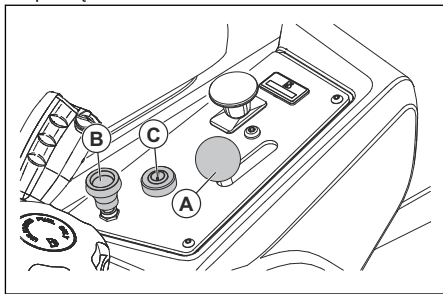

6. Jei variklis šaltas, iki galo ištraukite oro sklendės rankenėlę (B).
7. Atidarykite degalų bako vožtuvą.
8. Įspauskite ir pasukite užvedimo raktelį (B) į paleidimo padėtį.
9. Užvedę variklį iš karto atleiskite degimo raktelį į darbinę padėtį.

Pasižymėkite: Nelaikykite diegimo raktelio paleidimo padėtyje ilgiau nei 5 sekundėms vieno paleidimo metu. Nepavykus paleisti variklio, 15 sekundžių palaukite ir tik tada bandykite dar kartą.

10. Jei variklis šaltas, lėtai spauskite oro sklendės rankenėlę žemyn.
11. Leiskite varikliui veikti ½ apsuokų 3–5 min. prieš pradėdami naudoti gaminį visu pajėgumu.
12. Iki galo atidarykite droselį.

Gaminio naudojimas

1. Paleiskite variklį. Žr. *Variklio užvedimas psl. 81.*
2. Išjunkite stovėjimo stabdį. Žr. *Stovėjimo stabdžio įjungimas ir išjungimas psl. 80.*

3. Atsargiai pastumkite abi valdymo svirtis į priekį. Gaminys pradės judėti į priekį. Kuo labiau abi valdymo svirtys stumiamos į priekį, tuo labiau didėja važiavimo greitis.

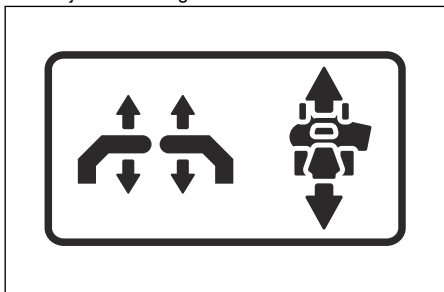

4. Atsargiai patraukite abi valdymo svirtis atgal. Gaminys pradės judėti atgal. Kuo labiau abi valdymo svirtys traukiamos atgal, tuo labiau didėja važiavimo atgal greitis.
5. Norėdami sumažinti greitį ir sustabdyti gaminį, nustatykite abi valdymo svirtis į neutralią padėtį.
6. Jei važiuodami į priekį norite pasukti į kairę arba į dešinę, atlikite toliau nurodytus veiksmus.
- a) Tam, kad gaminys pasuktų į kairę, patraukite kairiąją valdymo svirtį atgal neutralios padėties kryptimi. Kuo labiau trauksite kairiąją valdymo svirtį atgal, tuo labiau gaminys suksis į kairę.

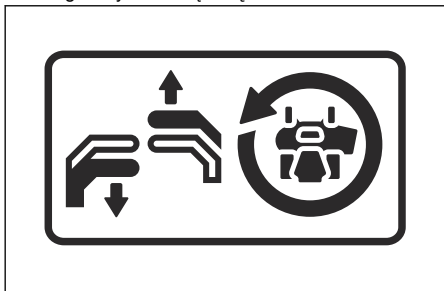

- b) Tam, kad gaminys pasuktų į dešinę, patraukite dešiniąją valdymo svirtį atgal neutralios padėties kryptimi. Kuo labiau trauksite dešiniąją valdymo svirtį atgal, tuo labiau gaminys suks į dešinę.

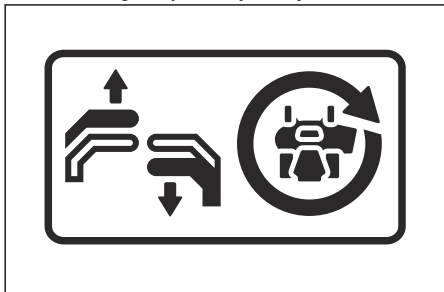

7. Norėdami, kad gaminys nebesisuktų, atlikite toliau nurodytus veiksmus.
- a) Tam, kad būtų sumažintas greitis arba gaminys būtų sustabdytas, patraukite abi valdymo svirtis atgal neutralios padėties kryptimi.
- b) Pastumkite 1 valdymo svirtį šiek tiek į priekį, o kitą valdymo svirtį šiek tiek atgal, kad gaminys nebesisuktų.
8. Nuleiskite pjovimo agregatą į pjovimo padėtį. Žr. *Pjovimo agregato nustatymas į transportavimo arba pjovimo padėtį psl. 81.*
9. Patraukite aukštyn TDV mygtuką, kad įjungtumėte peilių pavarą.
10. Jei darbo metu reikia reguliuoti pjovimo aukštį, žr. *Pjovimo aukščio nustatymas psl. 81.*

Norėdami sustabdyti variklį

1. Perjunkite 2 valdymo svirtis į neutralią padėtį, kad sustabdytumėte gaminį.
2. Įjunkite stovėjimo stabdį.
3. Paspauskite žemyn TDV mygtuką, kad išjungtumėte peilių pavarą.

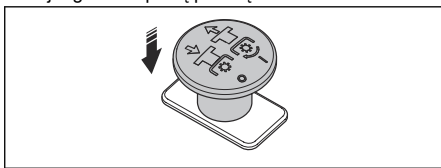

4. Nustatykite pjovimo agregatą į transportavimo padėtį.
5. Perkelkite akceleratoriaus gaiduką į mažiausią apasukų padėtį.
6. Leiskite varikliui veikti tuščiaja eiga mažiausiai 1 minutę tol, kol variklis pasieks įprastą darbinę temperatūrą.
7. Pasukite degimo raktelį į išjungimo padėtį.
8. Kai paliekaite gaminį, ištraukite užvedimo raktelį iš užvedimo spynos.

Norėdami pasiekti gerų pjovimo rezultatų

- Kad užtikrintumėte didžiausią efektyvumą, reguliariai atlikite gaminio techninės priežiūros darbus, kaip nurodyta techninės priežiūros grafike. Žr. *Techninės priežiūros grafikas psl. 83.*
- Nepjaukite šlapios vejės. Pjaunant šlapią žolę gali būti gaunamas prastas rezultatas.
- Pradėkite nustatę didelį pjovimo aukštį ir palaipsniui jį mažinkite.
- Pjaudami žolę naudokite didžiausias apsakas.
- Jei žolė yra aukšta tanki, gaminiu pirmyn važiuokite nedideliu greičiu.
- Žolę pjaukite nevienodomis kryptimis.

- Kai naudojate mulčavimo rinkinį, žolę pjaukite dažniau.
- Geriausią pjovimo rezultatą pasieksite pjaudami žolę dažnai.

Kaip atlikti 3 taškų posūkį

Tinkamas gaminio pasukimas leidžia išvengti vejos pažeidimų. Reikia pasukti gaminį judant į priekį arba atgal. Nesukite gaminio mažu spinduliu, kai ratas sustabdytas.

1. Nupjaukite žolės eilę.
2. Pasukite nedideliu posūkiu (A) nenupjautos žolės ploto kryptimi.

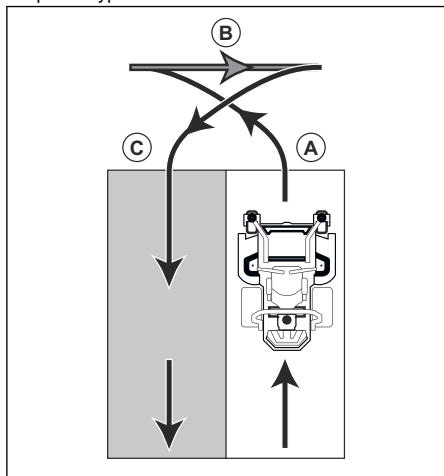

3. Patraukite 2 valdymo svirtis į atbulinės eigos padėtį ir patraukite gaminį atgal (B).
4. Pastumkite valdymo svirtis į priekį. Norėdami atlikti nedidelį posūkį (C), stipriau patraukite tą valdymo svirtį, kuri yra prieš tai nupjautos eilės kryptimi.
5. Pastumkite 2 valdymo svirtis į priekį, kad pjautumėte kitą eilę.

Techninė priežiūra

Įvadas



PERSPĖJIMAS: Prieš atlikdami priežiūros darbus perskaitykite ir supraskite saugos skyriaus informaciją.

X = Nurodymai pateikti šioje naudojimo instrukcijoje.

O = Nurodymus žr. variklio naudojimo vadove.

Naudotojo priežiūros grafikas

Techninės priežiūros grafikas

* = Nurodymai pateikti ne šioje naudotojo instrukcijoje.

Techninė priežiūra	Kasdienė techninė priežiūra		Atlikite techninę priežiūrą bent 1 kartą per metus	Priežiūros intervalas valandomis			
	Prieš	Po		25	50	100	300
Patikrinkite stovėjimo stabdį.	X		*		*		
Patikrinkite variklio alyvos lygį.	O						

Techninė priežiūra	Kasdienė techninė priežiūra		Atlikite techninę priežiūrą bent 1 kartą per metus	Priežiūros intervalas valandomis			
	Prieš	Po		25	50	100	300
Patikrinkite apsauginę sistemą.	X						
Patikrinkite, ar nėra degalų ar alyvos nuotėkio iš gaminio.	*						
Išitinkite, kad gaminys nepažeistas.		*					
Patikrinkite, ar nėra laisvų dalių.		*					
Patikrinkite, ar pjovimo agregatas nepažeistas.		*					
Patikrinkite, ar pjovimo agregatas sureguliuotas.			X				X
Patikrinkite padangų slėgį.				X	X	X	X
Patikrinkite akumuliatoriaus jungtis.			X	X	X	X	X
Patikrinkite akceleratoriaus trosą.						O	
Patikrinkite ratukus (kas 200 valandų).			X			X	
Patikrinkite variklio vožtuvo tarpą. ³¹			*				*
Išvalykite variklio oro įsiurbimo angą.		O		O			
Išvalykite variklio oro įsiurbimo angą. ³²			O	O			
Nuvalykite apatinę pjovimo agregato pusę.		X					
Nuvalykite paviršius aplink variklį.		*					
Nuvalykite zoną prie diržų ir diržo skriemulių.		*			*	*	*
Patikrinkite diržus ir diržų skriemulius.			X			X	
Išvalykite putplasčio priešfiltrį (jei yra). ³³			O	O			

³¹ Turi atlikti patvirtintas techninės priežiūros atstovas.

³² Jei yra daug dulkių, valymas ir keitimas turi būti atliekami dažniau.

³³ Jei yra daug dulkių, valymas ir keitimas turi būti atliekami dažniau.

Techninė priežiūra	Kasdienė techninė priežiūra		Atlikite techninę priežiūrą bent 1 kartą per metus	Priežiūros intervalas valandomis			
	Prieš	Po		25	50	100	300
Pakeiskite putplasčio priešfiltrą (jei yra). ³⁴			○				
Išvalykite popierinio filtro kasetę. ³⁵			○	○			
Patikrinkite duslintuvą ir kibirkščių sulaikymo tinkelį.			*		*	*	*
Paleiskite variklį bei peilius ir pasiklausykite, ar nėra neįprastų garsų.		*					
Pagaląskite peilius. ³⁶			X	X			
Peilių keitimas.			X	X			
Pakeiskite degimo žvakės.			○		○		
Pakeiskite variklio alyvą. ³⁷			○	○			
Pakeiskite variklio alyvos filtrą.			○		○		
Pakeiskite kuro filtrą.			○		○		
Pakeiskite popierinį oro filtrą. ³⁸			○		○		
Atlikite 300 val. techninę priežiūrą. ³⁹			*				*

Gaminio valymas



PASTABA: Nenaudokite aukšto slėgio ar garų valymo įrenginio. Į guolius ar ant elektrinių jungčių patekęs vanduo gali sukelti koroziją, kuri gali pažeisti gaminį.

Baigę naudoti iš karto nuvalykite gaminį.

- Nevalykite įkaitusių paviršių, pvz., variklio, duslintuvo ir išmetamosios sistemos. Palaukite, kol paviršiai atvės, o tada nuvalykite žolę ar purvą.

- Prieš plaudami vandeniu nuvalykite naudodami šepetį. Pašalinkite žolę ir purvą aplink transmisiją, transmisijos oro įsiurbimo angą ir variklį.
- Gaminiiui valyti naudokite vandentiekio vandenį iš žarnos. Nenaudokite aukšto slėgio srovės.
- Vandens srovės nenukreipkite į elektros dalis ar guolius. Valikliai dažniausiai kenkia paviršiams.
- Vejapjovės pjovimo agregatas viršų nupūskite suspaustu oru.
- Pjovimo agregatą iš apačios nuplaukite naudodami vandens žarną.
- Kai gaminys bus švarus, paleiskite trumpam laikui pjovimo agregatą, kad būtų pašalintas likęs vanduo.

³⁴ Jei yra daug dulkių, valymas ir keitimas turi būti atliekami dažniau.

³⁵ Jei yra daug dulkių, valymas ir keitimas turi būti atliekami dažniau.

³⁶ Turi atlikti patvirtintas techninės priežiūros atstovas.

³⁷ Variklio alyvą keiskite po pirmų 8–10 eksploatacijos valandų. Naudojant dideliu pajėgumu arba esant aukštai aplinkos temperatūrai, keiskite variklio alyvą kas 50 valandų.

³⁸ Jei yra daug dulkių, valymas ir keitimas turi būti atliekami dažniau.

³⁹ Turi atlikti patvirtintas techninės priežiūros atstovas.

Norėdami valyti variklį ir duslintuvą

Nuo variklio ir duslintuvo pastoviai pašalinkite žolės liekanas ir purvą. Ant variklio susikaupusios žolės liekanos, į kurias įsigėrę degalai arba alyva, gali padidinti gaisro pavojų ir pavojų, kad variklis pernelyg įkais. Prieš valydami palaukite, kol variklis atvės. Nuvalykite naudodami vandenį ir šepetį.

Šalia duslintuvo susikaupusios žolės liekanos greitai džiūsta ir gali užsidegti. Kai duslintuvas yra šaltas, naudodami šepetį arba vandenį pašalinkite žolės liekanas.

Akumuliatoriaus valymas

Dėl korozijos ir nešvarumų ant akumuliatoriaus ir gnybtų gali sumažėti akumuliatoriaus galia.

1. Išimkite akumuliatorių. Žr. *Akumuliatoriaus nuėmimas ir įstatymas psl. 87.*
2. Nuskaulaukite akumuliatorių švariu vandeniu ir palaukite, kol nudžiūs.



PASTABA: Nenaudokite aukšto slėgio ar garų valymo įrenginio. Į guolius ar ant elektrinių jungčių patekęs vanduo gali sukelti koroziją, kuri gali pažeisti gaminį.

3. Nuvalykite gnybtus ir akumuliatoriaus kabelių galus vieliniu šepetėliu.

Norėdami patikrinti stovėjimo stabdį

1. Pastatykite gaminį ant kieto paviršiaus šlaito.

Pasižymėkite: Kai tikrinatė stovėjimo stabdį, nestatykite gaminio ant žolės apaugusio nuožulnaus paviršiaus.

2. Įjunkite stovėjimo stabdį.
3. Jei gaminys pradeda judėti, kai įjungtas stovėjimo stabdis, stovėjimo stabdį turi sureguliuoti įgaliotas techninės priežiūros atstovas.
4. Išjunkite stovėjimo stabdį.

Akumuliatoriaus įkrovimas

- Jeigu akumuliatorius nusilpo ir negali užvesti variklio, įkraukite jį. Dėl akumuliatoriaus įkrovimo laiko žr. *Akumuliatoriaus įkrovimo laikas psl. 98.*
- Naudokite įprastą akumuliatorių įkroviklį.



PASTABA: Nenaudokite pagalbinio įkroviklio / papildomo akumuliatoriaus. Pagalbinis įkroviklis arba papildomas akumuliatorius sugadins gaminio elektros sistemą.

- Prieš užvesdami variklį visada atjunkite akumuliatoriaus įkroviklį.

Norėdami užvesti variklį avariniu būdu.

Jei akumuliatorius išseko ir nepavyksta užvesti variklio, galima jį užvesti naudojant pagalbinis kabelius. Šis gaminys pasižymi 12 V sistema su neigiamu žeminiu. Avariniam užvedimui naudojamas gaminys taip pat turi būti 12 V su neigiamu žeminiu.

Užvedimo kabelių prijungimas



PERSPĖJIMAS: Sprogimo rizika dėl sprogių dujų, sklindančių iš akumuliatoriaus. Nejunkite visiškai įkrauto akumuliatoriaus neigiamo poliaus gnybto netoli įkrauto akumuliatoriaus neigiamo poliaus gnybto.



PASTABA: Nenaudokite savo gaminio akumuliatoriaus kitiems įrenginiams paleisti.

1. Prijunkite vieną raudono kabelio galą prie TEIGIAMOS išsikrovusio akumuliatoriaus (A) jungties (+).

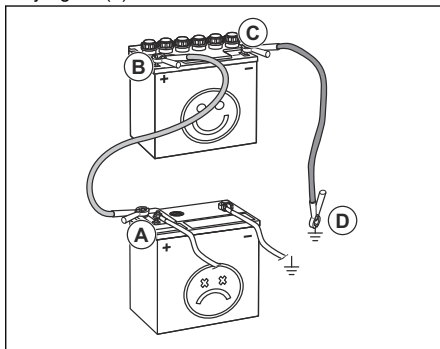

2. Prijunkite kitą raudono kabelio galą prie TEIGIAMOS visiškai įkrauto akumuliatoriaus (B) jungties (+).



PERSPĖJIMAS: Saugokitės, kad nė vienu laido galu nepaliestumėte korpuso, nes įvyks trumpasis jungiklis.

3. Vieną juodo kabelio galą prijunkite prie visiškai įkrauto akumuliatoriaus (C) NEIGIAMOS (-) jungties.
4. Prijunkite kitą juodo kabelio galą prie VAŽIUOKLĖS ŽEMINIMO (D) jungties toliau nuo degalų bako ir akumuliatoriaus.

Užvedimo kabelių atjungimas

Pasižymėkite: Atjunkite užvedimo kabelius atvirkštine tvarka.

1. Atjunkite JUODĄ kabelį nuo korpuso.
2. Atjunkite JUODĄ kabelį nuo visiškai įkrauto akumulatoriaus.
3. Atjunkite RAUDONĄ kabelį nuo 2 akumuliatorių.

Akumulatoriaus nuėmimas ir įstatymas

1. Atlenkite sėdynę į priekį. Žr. *Norėdami palenkti sėdynę psl. 80.*
2. Atsukite akumulatoriaus laikiklio varžtą ir veržlę ir nuimkite laikiklį nuo akumulatoriaus.

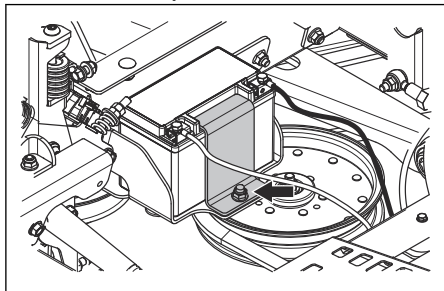

3. 2 veržliarakčiais atjunkite juodą akumulatoriaus laidą nuo neigiamo (-) akumulatoriaus gnybto.
4. 2 veržliarakčiais atjunkite raudoną akumulatoriaus laidą nuo teigiamo (+) akumulatoriaus gnybto.
5. Atsargiai išimkite akumuliatorių iš gaminio.
6. Montuokite priešinga eilės tvarka.

Sekimo greičio reguliavimas

Jei gaminys nejuda tiesiai į priekį, reikia sureguliuoti eigos greitį.



PERSPĖJIMAS: Visada reguliuokite eigos greitį atviroje vietoje be pašalinių asmenų.

1. Patikrinkite padangų slėgį. Žr. *Padangų slėgis psl. 87.*
2. Iki galo pasukite eigos sistemos valdiklius. Informacija apie eigos sistemos valdiklių vietą pateikiama *Gaminio apžvalga psl. 71.*
3. Pasukite eigos sistemos valdiklius 4 apsisukimais atgal.



PASTABA: Pasukus daugiau nei 4 apsisukimais, galima sugadinti gaminį.

4. Paleiskite gaminį.
5. Valdymo svirtis pastumkite iki galo į priekį ir naudokite gaminį visos galios režimu.
6. Palaipsniui sukite eigos sistemos valdiklį dešinėje pusėje tol, kol gaminys pradės judėti į dešinę.

7. Palaipsniui sukite eigos sistemos valdiklį kairėje pusėje tol, kol gaminys pradės judėti į kairę.

Padangų slėgis

Patikrinkite, ar visų 4 padangų slėgis yra tinkamas. Žr. *Techniniai duomenys psl. 96.*

Priekinio ratų nuėmimas ir uždėjimas

1. Atsukite veržlę ir varžtą tam, kad nuimtumėte priekinius ratus nuo šakių.

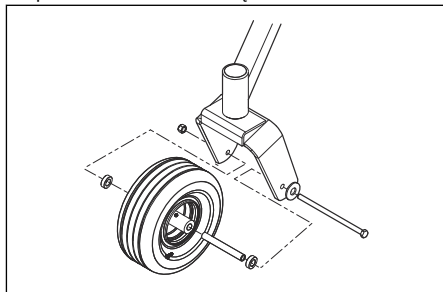

2. Montuokite priešinga eilės tvarka. Priveržkite varžtą 50 ft-lb (67,8 Nm) sukimo momentu.

Atraminų ratukų reguliavimas

Atraminiai ratukai išlaiko pjovimo agregatą tinkamoje padėtyje ant žemės, kad jis nesiektų žemės kauburių įjauant įvairiomis paviršiaus sąlygomis. Atraminiai ratukai gali būti nustatomi 3 padėtyse pagal skirtingo ilgio žolę:

- Aukščiausia padėtis: 1.5–2.5 col. / 38–64 mm žolė.
- Vidurinė padėtis: 2.5–4 col. / 64–102 mm žolė.
- Apatinė padėtis: 4–5 col. / 102–127 mm žolė.

1. Pastatykite gaminį ant lygios žemės ir sustabdykite variklį.
2. Nuimkite veržlę, varžtą, ašį ir atraminį ratuką.

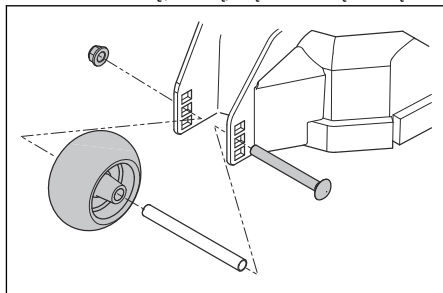

3. Sumontuokite atraminį ratuką vienoje iš 3 padėčių.



PASTABA: Pjovimo agregatas gali būti pažeistas, jei atraminiai ratukai sureguliuoti netinkamai.

Atraminiai ratukai turi būti maždaug
1/4 col. / 6,4 mm atstumu virš žemės.

Norėdami reguliuoti pjovimo agregato lygiavimą

Šia procedūra pjovimo agregatas nustatomas į
standartinę padėtį.

1. Patikrinkite, ar tinkamas padangų slėgis. Žr.
Padangų slėgis psl. 87.
2. Pastatykite gaminį ant lygaus paviršiaus.
3. Pasukite išorinius peilių galiukus, kad jie būtų
sulygiuoti skersai pjovimo agregato.

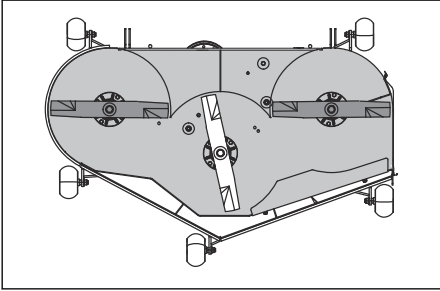

PERSPĖJIMAS: Pjovimo
agregato peiliai yra aštrūs, todėl gali
sužeisti. Mūvėkite apsaugines
pirštines.

4. Išmatuokite atstumą nuo žemės paviršiaus iki
peilio galiuko apačios vejjaprovės pjovimo
agregato išmetimo pusėje. Užsirašykite atstumą.
5. Išmatuokite atstumą nuo žemės paviršiaus iki
peilio galiuko apačios toje pusėje, kuri yra
priešinga išmetimo pusei. Atstumas turi būti toks
pats kaip ir išmetimo pusėje. Jei reikia reguliuoti,
sureguliuokite fiksavimo veržlę galinių jungčių
viršuje, kol abu atstumai į šonus bus vienodi.

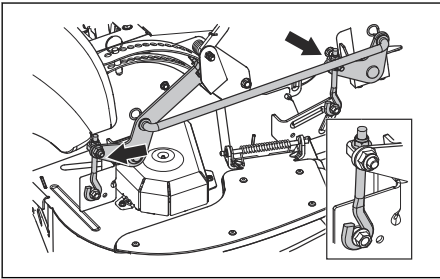

6. Pasukite 2 išorinius peilius taip, kad jie
susilygiuotų su pjovimo agregatu priekyje ir gale.

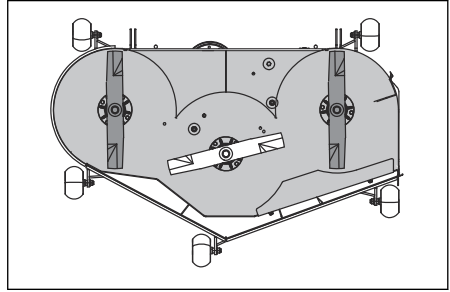

7. Reguliuokite 2 priekinius varžtus tol, kol galinių
peilių galiukai bus nustatyti 1/8–3/8 col. / 3,2–9,5
mm aukščiau nei priekinių peilių galiukai.
8. Dar kartą išmatuokite atstumus tam, kad
įsitikintumėte, jog pjovimo agregatas buvo
tinkamai sureguliuotas.

Peilių patikra



PASTABA: Pažeisti ar netinkamai
subalansuoti peiliai gali sugadinti gaminį.
Pakeiskite pažeistus peilius. Atšipusius
peilius turi pagaląsti įgaliotas techninės
priežiūros atstovas.

- Pažiūrėkite, ar peiliai nėra pažeisti ir ar jų
nereikia pagaląsti.

Peilių keitimas

1. Nusukite peilio tvirtinimo varžtą.
2. Uždėkite naują peilį taip, kad pusė be etikečių
būtų nukreipta į pjovimo agregatą.



PERSPĖJIMAS: Naudojant
netinkamo tipo peilius iš po pjovimo
agregato gali būti išsviedžiami
objektai, kurie gali sunkiai sužeisti.
Naudokite tik patvirtintus peilius.

3. Įsukite peilio tvirtinimo varžtą. Sukite varžtą
61-75 Nm.

Pjovimo agregato diržo nuėmimas

Prieš atlikdami šią užduotį, pastatykite gaminį ant
lygaus paviršiaus irjunkite stovėjimo stabdį.

1. Nustatykite pjovimo agregatą į žemiausią padėtį.
2. Nuimkite 2 diržo gaubtus.
3. Nuvalykite nešvarumus ir pašalines medžiagas
nuo pjovimo dantuko korpuso ir pjovimo agregato
paviršiaus.

4. Paspauskite tuščiosios eigos svirtį, kad sumažintumėte pjovimo agregato diržo įtempimą, ir atsargiai nuimkite pjovimo agregato diržą nuo skriemulių.

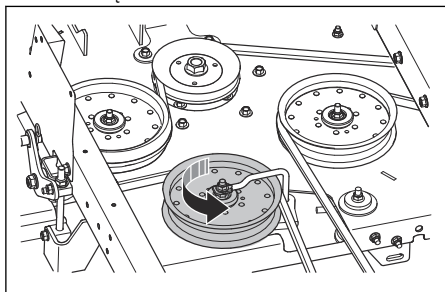

5. Nuimkite pjovimo agregato diržą nuo elektra valdomos sankabos variklio veleno.

Pjovimo agregato diržo sumontavimas

1. Uždėkite diržą ant elektra valdomos sankabos skriemulio, esančio ant variklio veleno.
2. Uždėkite diržą ant pjovimo agregato skriemulių.

Pasižymėkite: Montuodami pjovimo agregato diržą, vadovaukitės ant pjovimo agregato esančiu krypties lipduku.

3. Stumkite tuščiosios eigos svirtį tol, kol galėsite uždėti pjovimo agregato diržą ant nejudančio tuščiosios eigos skriemulio ir jį ten išlaikyti.
4. Atsargiai uždėkite pjovimo agregato diržą ant nejudančio tuščiosios eigos skriemulio ir lėtai gražinkite tuščiosios eigos svirtį į vietą.
5. Įsitinkinkite, kad krypties žymos ant diržo sutampa su krypties žymomis ant krypties lipduko.
6. Patikrinkite, ar pjovimo agregato diržas nepersisukęs.
7. Uždėkite 2 diržo gaubtus.

Siurblio diržo nuėmimas

Prieš atlikdami šią užduotį, pastatykite gaminį ant lygaus paviršiaus ir įjunkite stovėjimo stabdį.

1. Nuimkite pjovimo agregato diržą. Žr. *Pjovimo agregato diržo nuėmimas psl. 88.*
2. Atlenkite sėdynę į priekį.

3. Nuimkite 2 ventilatoriaus gaubtus.

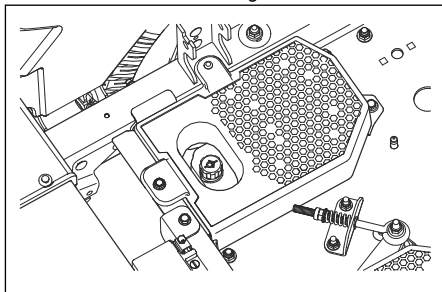

4. Atlikite nurodytus veiksmus gaminio apačioje.
 - a) Nuimkite sankabos stabdiklį, kad galėtumėte pasiekti siurblio diržą.
 - b) Atsukite kilpinio varžto veržles, kad sumažintumėte siurblio diržo įtempimą.

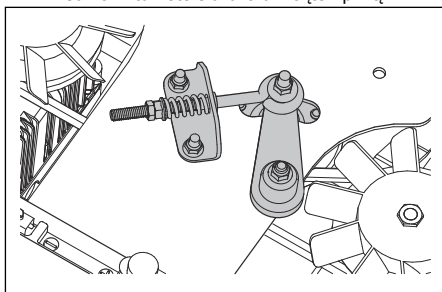

- c) Nuimkite diržą nuo variklio ir siurblio skriemulių.

Siurblio diržo uždėjimas

1. Atsukite kilpinio varžto veržles, kad sumažintumėte siurblio diržo įtempimą.
2. Uždėkite diržą ant siurblio dešiniojo ir kairiojo skriemulio.
3. Uždėkite pavaros diržą ant variklio skriemulio.
4. Sumontuokite sankabos stabdiklį.
5. Pasukite veržlę ant tuščiosios eigos skriemulio kilpinio varžto, kad sureguliuotumėte siurblio diržo įtempimą. Spyruoklės ilgis turi būti 1,38–1,50 col.
6. Sumontuokite ventilatoriaus gaubtus.
7. Sumontuokite pjovimo agregato diržą. Žr. *Pjovimo agregato diržo sumontavimas psl. 89.*

Variklio alyvos lygio patikra

1. Pastatykite gaminį ant lygios žemės ir sustabdykite variklį.
2. Patraukite operatoriaus sėdynę, kad pasiektumėte variklį.
3. Atlaisvinkite lygio matuoklę ir ją ištraukite.
4. Nuvalykite alyvą nuo alyvos lygio matuoklio.

- Įdėkite lygio matuoklį į lygio matuoklio angą ir jį priveržkite.
- Atlaisvinkite ir ištraukite matuoklę bei patikrinkite alyvos lygį.
- Alyvos lygis turi būti tarp matuoklės žymų. Jei lygis yra šalia žymos ADD, papildykite alyvos iki žymos FULL.

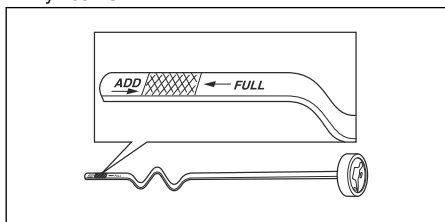

- Per matuoklės angą įpilkite alyvos. Alyvą pilkite iš lėto.

Pasižymėkite:

Husqvarna rekomenduojamų variklio alyvos tipus žr. *Techniniai duomenys psl. 96*. Nemaišykite skirtingų rūšių alyvos.

- Prieš paleisdami variklį, iki galo priveržkite lygio matuoklį.

Variklio alyvos pakeitimas

Jei variklis šaltas, prieš išleidami variklio alyvą 1–2 minutėms paleiskite variklį. Toku būdu variklio alyva sušils ir ją bus lengviau išleisti.



PERSPĖJIMAS: Neleiskite varikliui veikti ilgiau nei 1–2 minutes prieš išleidami variklio alyvą. Variklio alyva labai įkaista ir gali nudeginti. Prieš išleidami variklio alyvą, leiskite varikliui atvėsti.



PERSPĖJIMAS: Jei ant kūno patektų variklio alyvos, nuvalykite ją muilu ir vandeniu.

- Pastatykite gaminį ant lygios žemės ir sustabdykite variklį.
- Ijunkite stovėjimo stabdį. Žr. *Stovėjimo stabdžio įjungimas ir išjungimas psl. 80*.
- Pašalinkite visus aplink alyvos bakelio dangtelį susikaupusius nešvarumus.
- Nuimkite alyvos bakelio dangtelį ir alyvos lygio matuoklį.

- Susiraskite išleidimo žarnelę variklio galinės dalies dešiniajame kampe.

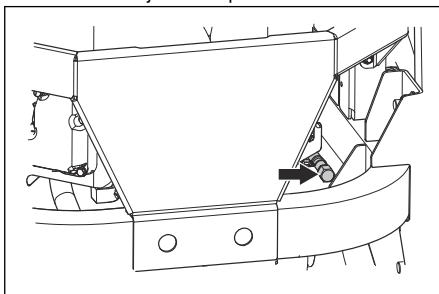

- Po alyvos išleidimo žarna padėkite indą.
- Ištraukite alyvos išleidimo angos kaištį.
- Išleiskite alyvą į indą.
- Pakeiskite ir įstatykite alyvos išleidimo angos kaištį.
- Pripilkite naujos alyvos ir patikrinkite variklio alyvos lygį. Žr. *Variklio alyvos lygio patikra psl. 89*.
- Uždėkite alyvos bakelio dangtelį ir įstatykite alyvos lygio matuoklį.

Pasižymėkite: Kaip saugiai išmesti panaudotą variklio alyvą, žr. *Šalinimas psl. 95*.

Oro pašalinimas iš hidrostatinės sistemos

Siekiant išvengti didelio triukšmo, aukštos darbinės temperatūros, komponentų pažeidimo, pernelyg didelio hidraulinės alyvos šiluminio plėtimosi ir apsučių sumažėjimo, būtina iš hidrostatinės sistemos reguliariai šalinti orą. Pirmą kartą šalinant orą iš hidrostatinės sistemos, varantieji ratai turi būti nustatyti virš žemės. Taip pat iš hidrostatinės sistemos turi būti pašalinamas oras kiekvieną kartą, kai hidrostatinė sistema atidaroma techninės priežiūros tikslais ir kai įpilama hidraulinė alyva.

- Išitikinkite, kad hidraulinės alyvos lygis yra pakankamas.
- Išjunkite stovėjimo stabdį.
- Išjunkite pavaros sistemą. Žr. *Norėdami išjungti ir įjungti pavaros sistemą psl. 80*.
- Užveskite variklį ir paleiskite veikti didelių sūkių skaičiumi tuščiąja eiga. Žr. *Variklio užvedimas psl. 81*.
- Lėtai perkeltite valdymo svirtis į priekį ir atgal maždaug 5 ar 6 kartus. Pašalinus orą iš hidrostatinės sistemos, hidraulinės alyvos lygis sumažėja.
- Droselio valdikliu nustatykite greitį tuščiąja eiga. Žr. *Akceleratoriaus gaidukas psl. 72*.
- Ijunkite pavaros sistemą. Žr. *Norėdami išjungti ir įjungti pavaros sistemą psl. 80*.

8. Lėtai perkeltite valdymo svirtis į priekį ir atgal 5 ar 6 kartus.
 9. Išjunkite variklį.
 10. Patikrinkite hidraulinės alyvos lygį ir, jei reikia, pripilkite hidraulinės alyvos.
 11. Jei reikia, pakartokite aukščiau nurodytus veiksmus, kol iš hidrostatinės sistemos bus pašalintas visas oras. Jei gaminyje veikia tinkamai, vadinasi, iš hidrostatinės sistemos buvo pašalintas visas oras.
- Pašalinkite žolę, lapus ir purvą.
 - Patikrinkite stovėjimo stabdį ir transporto priemonės jungę ir įsitinkinkite, kad jie veikia tinkamai.
 - Patikrinkite transporto priemonės jungę su krypties valdymo svirtimi ant pavarų dėžės.
 - Įsitinkinkite, kad valdymo svirtis tinkamai pritvirtinta prie pavarų dėžės svirties.
 - Patikrinkite pavarų dėžės jungės aplenkiamąjį įtaisą, kad įsitikintumėte, jog jis sukasi ir visiškai atsilaivina.

Hidrostatinės pavaros sistemos techninė priežiūra



PASTABA: Aptarnaujantys pardavėjai, kurie turi atlikti garantinį remontą, prieš atlikdami hidrostatinės pavaros sistemos techninę priežiūrą, turi gauti leidimą, nebent aptarnaujantis pardavėjas yra veikiantis įgaliotas pavaros sistemos, kurios priežiūros darbai turi būti atliekami, prekės ženklą techninės priežiūros centras.

- Patikrinkite alyvos lygį plėtimosi bakuose. Jei variklis šaltas, įsitinkinkite, kad bakai yra visiškai pripildyti ESANT ŠALTAM VARIKLIUI.
- Patikrinkite pavaros diržus, kreipiančiuosius skriemulius ir kreipiančiąsias spyruokles. Įsitinkinkite, kad užtikrintas pavaros diržo sukibimas ir kad įtempimas yra tinkamas.
- Patikrinkite transmisijos aušinimo ventiliatorių, ar nesulūžusios ir nesulankstytos mentės.

Tepimas, bendra informacija

- Ištraukite užvedimo raktelį, kad sutepant įrenginys nejudėtų savaime.
- Tepdami alyva naudokite variklio alyvą.
- Tepdami tepalais naudokite nerūdijančius važiuoklę ar rutulinius guolius. Sutepę pašalinkite nepageidaujamus tepalus.
- Tepkite 2 kartus per savaitę, jei gaminį naudojate kasdien.
- Nepilkite tepalo ant pavaros diržų ar diržo skriemulių griovelių. Jei užpylėte, nuvalykite alkoholiu. Jei nuvalius alkoholiu trintis tarp pavaros diržo ir skriemulio yra nepakankama, pakeiskite pavaros diržą.



PASTABA: Nenaudokite benzino ar kitų naftos gaminių pavaros diržams valyti.

Tepimo grafikas

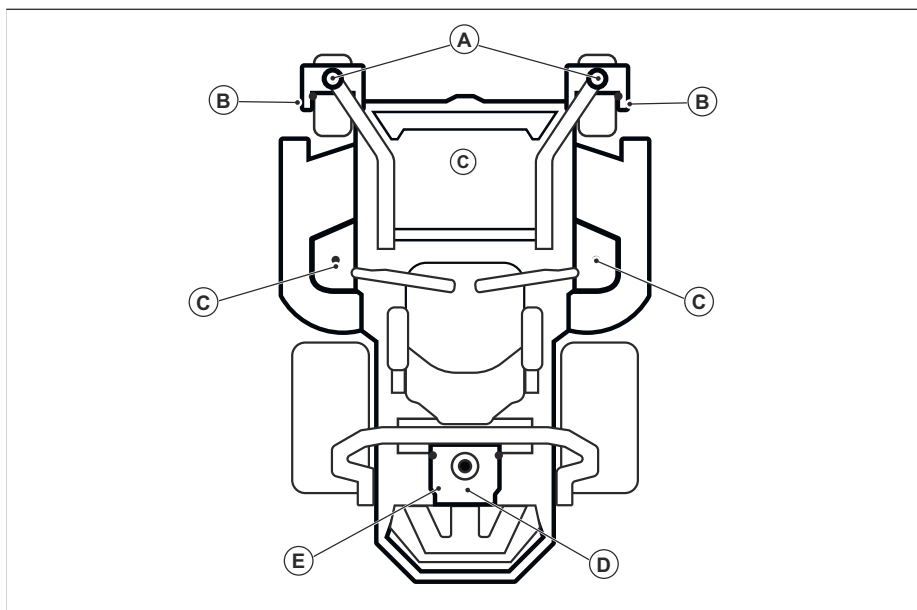

Žr.	Tepimas	Intervalas					
		Kas mėnesį	Kasmet	Kas 25 val.	Kas 50 val.	Kas 100 val.	Kas 500 val.
A	Tepimo pistoletu sutepkite tepalu pasukamos ašies tepimo antgalį.			X			
B	Tepimo pistoletu sutepkite tepalu rato ašies tepimo antgalį.			X			
C	Tepimo pistoletu sutepkite tepalu tepimo antgalį.			X			
D	Pakeiskite variklio alyvą.	X			X		
	Pakeiskite alyvos filtrą.					X	
E	Patikrinkite hidraulinės alyvos lygį.		X				
	Pakeiskite hidraulinę alyvą. ⁴⁰						X
	Pakeiskite hidraulinės alyvos filtrą. ⁴¹						X

Visada naudokite kokybišką tepalą. Visada naudokite rekomenduojamą alyvą, žr. *Techniniai duomenys psl. 96*.

Priekinių ratų tepimas

Pasižymėkite: Priekiniams ratams tepti naudokite tepimo pistoletą.

- Sutepkite kiekvieną priekinių ratų laikiklių (A) ir guolių (B) mazgą, paspausdami pistoletą 3–4 kartus.

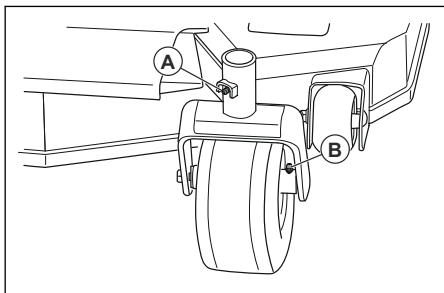

Pjovimo agregato velenų tepimas

- Nustatykite pjovimo agregatą į pjovimo padėtį.
- Sutepkite kiekvieną pjovimo agregato veleną, paspausdami pistoletą 2–3 kartus.

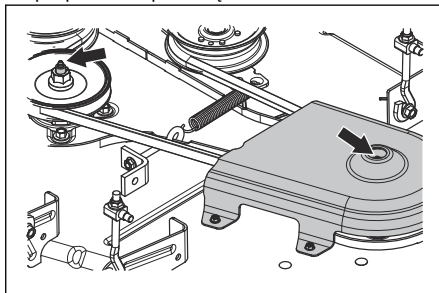

Pasižymėkite: Pjovimo agregato velenų tepimui naudokite tepalo pistoletą su gumine žarnele.

⁴⁰ Jei naudojate „Parker HT-1000“, keiskite kas 750 val. Jei naudojate kitas patvirtintas hidraulinės alyvas, pirmą kartą keiskite po 750 val., vėliau – kas 500 val. Jei naudojate kitas nei nurodytos hidraulinės alyvas, pirmą kartą keiskite po 750 val., vėliau – kas 250 val.

⁴¹ Jei naudojate „Parker HT-1000“, keiskite kas 750 val. Jei naudojate kitas patvirtintas hidraulinės alyvas, pirmą kartą keiskite po 750 val., vėliau – kas 500 val. Jei naudojate kitas nei nurodytos hidraulinės alyvas, pirmą kartą keiskite po 750 val., vėliau – kas 250 val.

Gedimai ir jų šalinimas

Trikčių šalinimo schema

Jei šioje naudojimo instrukcijoje savo problemos sprendimo nerandate, kreipkitės į Husqvarna techninės priežiūros atstovą.

Problema	Priežastis
Nepavyksta užvesti variklio.	Ijungta peilių pavara. Žr. <i>TDV (traktoriaus darbo veleno) mygtukas psl. 72.</i>
	Vairavimo svirtys neužfiksuotos neutralioje padėtyje.
	Per silpnas akumuliatorius. Žr. <i>Akumuliatoriaus įkrovimas psl. 86.</i>
	Užterštas karbiuratorius arba degalų linija.
	Degalų tiekimo linijos uždarymo vožtuvas yra uždarytas arba netinkamoje padėtyje.
	Užsikimšęs degalų filtras arba degalų tiekimo linija.
	Sugedusi uždegimo sistema.
Starterio variklis nesuka variklio.	Per silpnas akumuliatorius. Žr. <i>Akumuliatoriaus įkrovimas psl. 86.</i>
	Blogas akumuliatoriaus gnybtų kabelio jungčių sujungimas. Žr. <i>Akumuliatoriaus valymas psl. 86.</i>
	Perdegęs saugiklis. Žr. <i>Saugikliai psl. 73.</i>
	Sugedusi OPC. Žr. <i>Naudojimo sąlygos psl. 77.</i>
Variklis sklandžiai neveikia.	Netinkamai nustatytas karbiuratorius.
	Užsikimšęs degalų bako dangtelio kontrolinis vožtuvas.
	Droselinė sklendė įjungta, o variklis yra šiltas.
	Užsikimšęs degalų bako dangtelio kontrolinis vožtuvas.
	Degalų bakas beveik tuščias.
	Uždegimo žvakės triktis.
	Netinkamas degalų mišinys arba degalų tipas.
	Į degalų sistemą pateko vandens.
	Užsikimšęs oro filtras.
Variklis akivaizdžiai neturi galios.	Užsikimšęs oro filtras.
	Uždegimo žvakės triktis.
	Netinkamai nustatytas karbiuratorius.
	Hidraulinėje sistemoje yra oro.

Problema	Priežastis
Gaminys vibruoja.	Peiliai yra laisvi. Žr. <i>Peilių patikra psl. 88.</i>
	Nesubalansuotas vienas ar daugiau peilių. Žr. <i>Peilių patikra psl. 88.</i>
	Variklis yra laisvas.
Variklis pernelyg įkaista.	Užsikimšęs oro filtras arba aušinimo jungės.
	Variklio perkrova.
	Oro srautas į variklį nepakankamas.
	Sugedęs variklio sūkių dažnio reguliatorius.
	Per žemas alyvos lygis.
	Užteršta degalų tiekimo linija.
	Uždegimo žvakės triktis.
Akumulatorius nekraunamas.	Blogas akumulatoriaus gnybtų kabelio jungčių sujungimas. Žr. <i>Akumulatoriaus valymas psl. 86.</i>
	Atsijungęs įkrovimo kabelis.
	Sugedusi įkrovimo sistema.
Gaminys juda lėtai, nereguliarus greitis arba visai nejuda.	Įjungta atleidimo svirtis.
	Atsilaisvino arba pažeistas transmisijos pavaros diržas.
	Hidraulinėje sistemoje yra oro.
Neįsijungia peilių pavara.	Atsipalaidavo vejapjovės pjovimo agregato pavaros diržas.
	Atsilaisvino elektromagnetinės movos kontaktas.
	Peilių pavara yra sugedusi arba atsilaisvino nuo kabelių jungčių.
	Perdegęs saugiklis.
Iš pavarų dėžės teka alyva.	Pažeisti sandarikliai, korpusas arba tarpinės.
	Hidraulinėje sistemoje yra oro.
Nepatenkinami pjovimo rezultatai.	Skiriasi padangų slėgis dešinėje ir kairėje pusėse. Žr. <i>Padangų slėgis psl. 87.</i>
	Sugedę peiliai.
	Neišlygiuota pjovimo agregato pakaba.
	Peiliai yra atšipę. Žr. <i>Peilių patikra psl. 88.</i>
	Gaminys naudojamas esant per dideliame greičiui į priekį ar atgal. Žr. <i>Norėdami pasiekti gerų pjovimo rezultatų psl. 82.</i>
	Žolė per aukšta. Žr. <i>Norėdami pasiekti gerų pjovimo rezultatų psl. 82.</i>
	Pjovimo agregate susidarė žolės kamštis. Žr. <i>Gaminio valymas psl. 85.</i>

Transportavimas, saugojimas ir utilizavimas

Gabenimas

- Gaminys yra sunkus ir prispaudęs gali sužeisti. Būkite atsargūs, kai keliate į transporto priemonę ar priekabą arba iš jų.
- Pakraukite gaminį atbuline eiga, naudodami patvirtintas krovimo rampas, kurių pasvirimo kampas yra ne didesnis kaip 10°. Nekelkite gaminio.
- Gaminio transportavimui naudokite patvirtintą priekabą.
- Prieš transportuodami gaminį priekaboje arba keliais turite būti susipažinę su vietinėmis kelių eismo taisyklėmis.
- Nutraukite degalų tiekimą gaminyje.
- Pritvirtinkite gaminį patvirtintais įtaisais, pvz., diržais. Naudokite ant gaminio esančius pririšimo taškus. Stovėjimo stabdys – nepakankama priemonė gabenamam gaminiui įtvirtinti.

Norėdami vilkti gaminį



PERSPĖJIMAS: Prieš vilkdami gaminį, perskaitykite saugos skyrių ir įsitikinkite, kad jį supratote. Žr. *Sauga psl. 74.*

- Vilkdami gaminį, būkite atsargūs.
- Vilkdami gaminį, valdykite jį lėtai.
- Velkant gaminį padidėja stabdymo atstumas. Būtinai laiku sumažinkite greitį.
- Saugumo sumetimais darykite plačius posūkius.
- Nevilkite greta griovius, atvirų vandens telkinių ir kitų pavojingų vietų.

Laikymas

Pasibaigus sezonui ir kai neplanuojate naudoti ilgiau nei 30 dienų, paruoškite gaminį laikymui. Jei kuro bako laikysite kurą ilgiau nei 30 dienų, lipnios dalelės gali užkimšti karbiuratorių. Tai neigiamai veikia variklio veikimą.

Tam, kad laikymo metu nesusidarytų lipnios dalelės, įpilkite stabilizatoriaus. Jei naudojate alkilato benzina, stabilizatoriaus pilti nereikia. Jei naudojate standartinį benzina, nekeiskite jo į alkilato benzina. Tai padarius, gali sukietėti jautrios guminės dalys. Į bako esančius arba talpykloje laikomus degalus įpilkite stabilizatoriaus. Visada laikykitės gamintojo nurodyto maišymo santykio. Įpilkite stabilizatoriaus ir paleiskite variklį mažiausiai 10-iai minučių, kol degalai pateks į karbiuratorių.



PERSPĖJIMAS: Nelaikykite gaminio su bako paliktu kuru patalpoje arba vietose, kuriose prasta oro cirkuliacija. Kils gaisro pavojus, jei kuro garai atsidurs netoli atviro liepsnos,

kibirkiščių arba kontrolinių degiklių ar lempučių, pvz., vandens šildytuvuose, karšto vandens bakuose ir drabužių džiovintuvuose.



PERSPĖJIMAS: Norėdami sumažinti gaisro pavojų, nuo gaminio pašalinkite žolę, lapus ir kitas degias medžiagas. Prieš pastatydami laikymui, leiskite gaminiui atvėsti.

- Išvalykite gaminį, kaip nurodyta *Gaminio valymas psl. 85.*
- Pašalinkite nuo aušinimo ventiliatoriaus pašalines medžiagas.
- Uždažykite dažų pažeidimus, kad išvengtumėte korozijos.
- Apžiūrėkite gaminį, ar nėra nusidėvėjusių ar sugadintų dalių, priveržkite atsileidusius varžtus ir veržles.
- Išimkite akumuliatorių. Nuvalykite jį, įkraukite ir laikykite vėsioje vietoje.
- Pakeiskite variklio alyvą ir išmeskite panaudotą alyvą.
- Ištuštinkite degalų bakelį. Paleiskite variklį ir leiskite jam veikti, kol karbiuratoriuje neliks degalų.

Pasižymėkite: Neištuštinkite degalų bako ir karbiuratoriaus, jei įpylėte stabilizatoriaus.

- Išsukite degimo žvakės ir į kiekvieną cilindrą įpilkite po arbatinį šaukštelį variklio alyvos. Rankiniu būdu pasukite variklį apie variklio veleną, kad alyva pasiskirstytų, ir vėl įstatykite žvakės.
- Sutepkite visus tepimo antgalius, jungtis ir ašis.
- Gaminį laikykite švarioje ir sausoje vietoje, saugiai uždengę.

Šalinimas

- Cheminės medžiagos gali būti kenksmingos, todėl jų negalima pilti ant žemės. Panaudotas chemines medžiagas visada pašalinkite techninės priežiūros centre arba numatytoje atliekų tvarkymo vietoje.
- Kai gaminys susidėvės, nusiųskite jį prekybos atstovui ar į įgaliotą atliekų tvarkymo centrą.
- Alyva, alyvos filtri ir akumuliatoriaus gali kenkti aplinkai. Laikykitės vietinių atliekų tvarkymo reikalavimų ir galiojančių teisės aktų.
- Neišmeskite akumuliatoriaus su buitinėmis atliekomis.
- Nusiųskite akumuliatorių Husqvarna techninės priežiūros atstovui arba išmeskite jį panaudotų akumuliatorių tvarkymo centre.

Techniniai duomenys

Techniniai duomenys

	Z454X
Variklis	
Gamintojas / modelis	Kawasaki/FR691V
Vardinė variklio galia, kW/AG ⁴²	16,1 / 21,6
Darbinis tūris, cm ³	726
Maks. variklio apsukos, aps./min	3000 ± 100
Degalai, min. oktano skaičius be švino, maks. 10 % etanolio, maks. 15% MTBE	87
Bakelio talpa, gal/l	5,81 / 22
Alyva	SF, SG, SH, SJ arba SL SAE40, SAE30, SAE20W-50, SAE10W-40, SAE10W-30, SAE5W-20 klasė
Alyvos kiekis, gal/l	0,5 / 1,8
Tepimo sistema	Slėginis su alyvos filtru
Aušinimo sistema	Aušinimas oru
Oro filtras	Patvarus kanistras
Generatorius, įtampa amperais esant 3600 aps./min.	12 V, 15 A esant 3600 ± 100 aps./min.
Starterio variklis	Elektrinis užvedimas, 12 V
Matmenys	
Ilgis, col./cm	76,5 / 194
Plotis, col./cm	49,5 / 194
Plotis, kai išmetimo kreiptuvas nukreiptas aukštyn, col./cm	55 / 140
Plotis, kai išmetimo kreiptuvas nukreiptas žemyn, col./cm	68,3 / 173
Aukštis, col./cm	49,8 / 127
Svoris su tuščiais bakeliais, lb / kg	865 / 392
Didž. nuolydis, laipsniai °	10
Pjovimo plotis, col. / mm	54 / 137
Pjovimo aukštis, col. / cm	1-5/2,5-12,7
Pjovimo agregatas	
Pjovimo agregato konstrukcija	3,4 mm skardos, surinkta
Menčių skaičius	3

⁴² Variklio gamintojo skelbiama nominalioji galia yra vidutinė bendroji išėjimo galia, pasiekama esant nurodytiems konkreto modelio įprastos gamybos variklio apsisukimams ir išmatuota naudojant variklio bendrajai galiai įvertinti taikomus SAE standartus. Žr. variklio gamintojo variklio specifikacijas.

	Z454X
Peilių ilgis, col. / cm	19 / 48,3
Peilio įjungimas	„Ogura“ sankaba
Našumas, akrai/h / m ² /h	4,8 / 19.425
Padangos	
Padangų slėgis, galas – priekis, kPa / PSI / bar	103 / 15 / 1
Priekinės padangos, col.	13 x 6,5-6
Galinės padangos, velėnai, pneumatinės, in	23 x 10,5-12
Atraminis ratukas	4 reguliuojami
Transmisija	
Transmisija	„Parker HTE 12“
Transmisijos alyva	Parker HT-1000, Castrol Syntec 5W-50, Amsoil AW ISO 68, Shell TTF-SB, kita aukščiausios kokybės sintetinė alyva (15W40 min.)
Vairavimo mechanizmas	Dvi svirtys su minkštomis rankenomis
Maks. greitis priekine eiga, mi/h / km/h	9/14
Maks. greitis atbuline eiga, mi/h / km/h	4/6,5
Stabdžiai	Rankinis stovėjimo stabdys
Elektros sistema	
Akumulatoriniai	12 V 180 CCA klasė
Degimo žvakė	BPR4ES
Tarpas tarp elektrodų, col./mm	0,03/0,75
Degimo žvakės sukimo momentas, Nm/ft-lb	22 / 16
Skleidžiamas triukšmas⁴³	
Garso galios lygis, matuojamas dB (A)	104
Garso galios lygis, garantuojamas L _{WA} dB (A)	105
Vibracijos lygis⁴⁴	
Važiavimo valdymo svirčių vibracijos lygis, m/s ²	1,27
Sėdynės vibracijos lygis, m/s ²	0,08

⁴³ Triukšmo emisijos aplinkoje, išmatuotos kaip garso galia (L_{WA}) pagal EB direktyvą 2000/14/ EB. Pateiktas įrenginio garso stiprumo lygis buvo išmatuotas naudojant didžiausią garšą sukeliantį originalų pjovimo įtaisą. Skirtumas tarp garantuojamos ir išmatuotos garso galios yra tas, kad pagal Direktyvą 2000/14/EB garantuojama garso galia apima ir matavimo rezultatų sklaidą bei nuokrypimus tarp skirtingų to pačio modelio įrenginių.

⁴⁴ Pateiktuose atitinkamo vibracijos lygio duomenyse yra 1 m/s² tipiška statistinė sklaida (standartinis nuokrypis).

Akumulatoriaus įkrovimo laikas

STD akumulatorius	Įkrovos būseną	Numatomas įkrovimo laikas iki visos įkrovos esant 80 °F / 26 °C ⁴⁵			
		Maksimali sparta esant:			
		50 amperų	30 amperų	20 amperų	10 amperų
12,6 V	100 %	Visiškai įkrautas			
12,4 V	75%	20 min.	35 min.	48 min	90 min
12,2 V	50%	45 min.	75 min	95 min	180 min.
12,0 V	25%	65 min	115 min	145 min	280 min
11,8 V	0%	85 min	150 min	195 min	370 min

Techninė priežiūra

Techninė priežiūra

Kasmet įgaliotame techninės priežiūros centre atlikite apžiūrą, kad užtikrintumėte saugų gaminio veikimą ir geriausius rezultatus sezono metu. Geriausias metas atlikti techninės priežiūros ar remonto darbus yra ne darbų sezonas.

Užsakydami atsargines dalis nurodykite informaciją apie įsigijimo metus, modelį, tipą ir serijos numerį.

Visada naudokite tik originalias atsargines dalis.

⁴⁵ Akumulatoriaus įkrovimo laikas gali skirtis dėl akumulatoriaus talpos, būklės, amžiaus, temperatūros ir įkroviklio efektyvumo.

Elektros schema

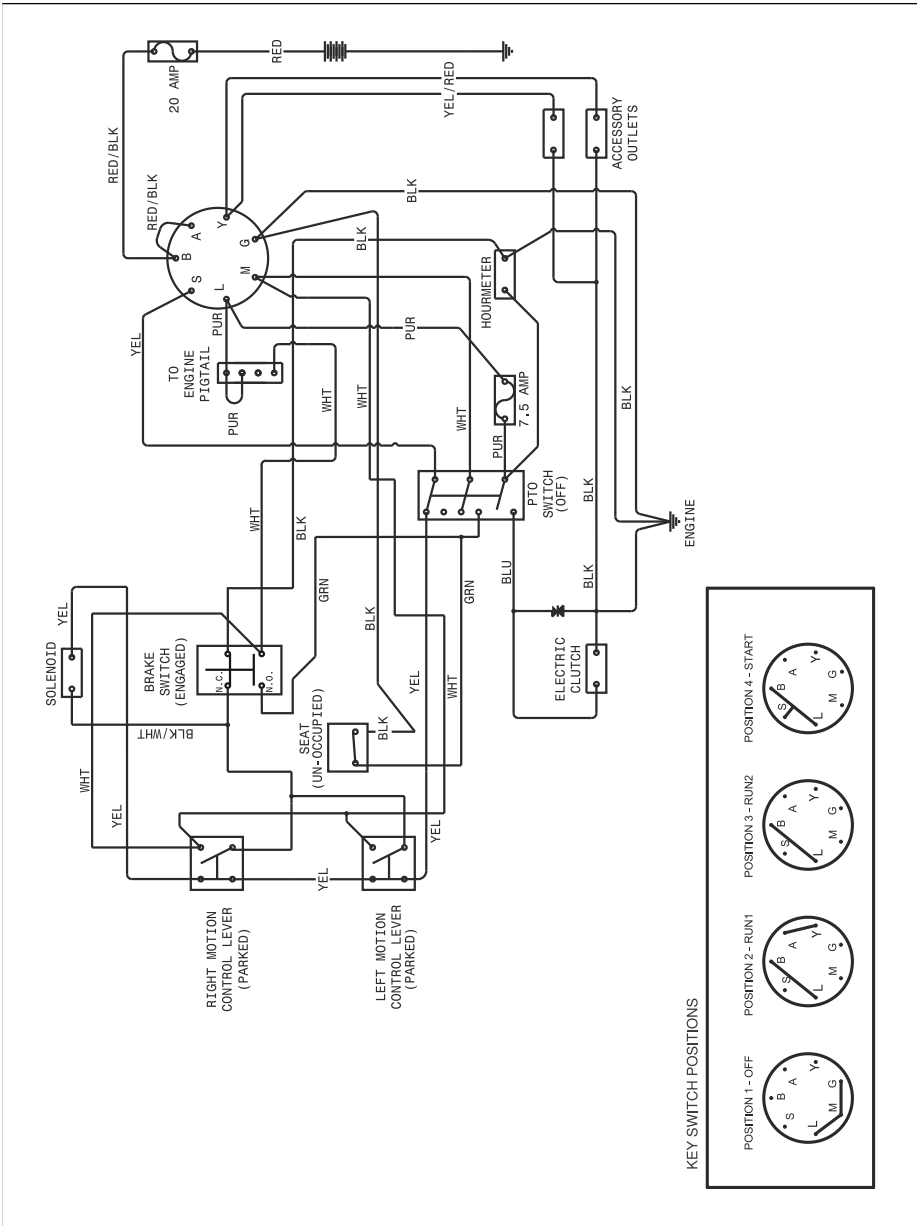

ES atitikties deklaracija

Mes, „Husqvarna AB“, SE 561 82 Huskvarna, ŠVEDIJA, savo atsakomybe pareiškiame, kad pateiktas gaminy:

Aprašymas	Vidaus degimo varikliu varomas sodo traktoriukas su sėdyne operatoriui
Gamintojas	Husqvarna
Platforma / tipas / modelis	Z454X
Partija	Serijos numerių data nuo 2021

visiškai atitinka šias ES direktyvas ir reglamentus:

Direktyva / reglamentas	Aprašymas
2006/42/EB	„dėl mašinų“
2011/65/ES	dėl tam tikrų pavojingų medžiagų naudojimo apribojimo
2014/30/ES	„dėl elektromagnetinio suderinamumo“
2000/14/EB; 2005/88/EB	„dėl triukšmo lauke“

Taikomi darnieji standartai ir (arba) techninės specifikacijos: EN ISO 12100:2010, EN ISO 14982:2009, EN ISO 5395-1 & 3:2013, EN ISO 3744:2010, EN ISO 11094:1991, EN 1032:2009, EN IEC 63000:2018.

Pagal 2000/14/EB direktyvos VI priedą nustatytosios garso vertės pateikiamos šios instrukcijos techninių duomenų skyriuje ir pasirašytoje ES atitikties deklaracijoje.

Pateiktas vidaus degimo varikliu varomas sodo traktoriukas su sėdyne operatoriui atitinka kontrolę praėjusį pavyzdį.

„Husqvarna“ AB, SE 561 82 Huskvarna, ŠVEDIJA, vardu, Huskvarna, 2017-09-30



Claes Losdal

Atsakingas už techninę dokumentaciją



Saturs

Atbilstības sertifikāti.....	101	Problēmu novēršana.....	124
Ievads.....	101	Pārvadāšana, glabāšana un utilizēšana.....	126
Drošība.....	106	Tehniskie dati.....	127
Lietošana.....	110	Apkope.....	129
Apkope.....	114	ES atbilstības deklarācija.....	131

Atbilstības sertifikāti

ASV prasības

Uzlīmes ir izvietotas uz dzinēja un/vai dzinēja nodalījumā, norādot, ka iekārta atbilst prasībām. Tas arī attiecas uz jebkura štata īpašajām prasībām (Kalifornijas štata emisiju noteikumi u.c.). Nenoņemiet šīs uzlīmes. Sertifikātus var arī piegādāt kopā ar iekārtu, vai tie var būt ietverti dzinēja rokasgrāmatā. Uzglabājiet tos drošā vietā, jo tie ir svarīgi dokumenti.



BRĪDINĀJUMS: Neievērojot piesardzību, pastāv bīstamu traumu risks operatoram vai citām personām. Īpašniekam ir jāizprot šie norādījumi, un šo plāvēju drīkst izmantot tikai tādas apstiprinātas personas, kas izprot šos norādījumus. Visām personām, kas darbinā plāvēju, ir jābūt teicamā garīgā un fiziskā stāvoklī. Plāvēju nedrīkst darbināt personas, kas atrodas apreibinošu vielu ietekmē.



BRĪDINĀJUMS: Ja plāvējs apgāžas vai ROPS ir mainīta, tas var nelabvēlīgi ietekmēt pretapgāšanās konstrukciju. Šādos gadījumos ir OBLIGĀTI jāmaina visa struktūra.



BRĪDINĀJUMS: Motora izplūdes gāzes, dažas tā sastāvdaļas un atsevišķi transportlīdzekļa komponenti satur vai izdala ķīmiskās vielas, kas ir zināmas kā vēža, iedzimtu defektu un citu reproduktīvo traucējumu izraisītāji. Dzinēja izplūdes gāzes satur oglekļa monoksīdu, kas ir indīga gāze bez smaržas un krāsas. Nelietojiet mašīnu slēgtās telpās.

iedzimtus defektus un citus reproduktīvo funkciju traucējumus.



BRĪDINĀJUMS: Akumulatoru statīvi, spaiļes un saistītie piederumi satur svīnu un svīna savienojumus — par šīm ķīmiskajām vielām Kalifornijas štatā ir zināms, ka tās izraisa vēzi, iedzimtus defektus un citus reproduktīvo funkciju traucējumus. Pēc darba ar mašīnu notīriet rokas.



BRĪDINĀJUMS: Dzinēja izplūdes gāzes un atsevišķi transportlīdzekļa komponenti satur vai izdala ķīmiskas vielas, kas ir zināmas kā vēža, iedzimtu defektu un citu reproduktīvo traucējumu izraisītāji. Dzinēja izplūdes gāzes satur oglekļa monoksīdu, kas ir indīga gāze bez smaržas un krāsas. Nelietojiet mašīnu slēgtās telpās.

Kad šis produkts ir nolietots un vairs netiek izmantots, atgrieziet to tālākpārdevējam vai citai pusei, lai varētu veikt tā pārstrādi.

Lai ieviestu uzlabojumus, specifikācijas un konstrukcijas var tikt mainītas bez iepriekšēja paziņojuma.

Remontam izmantojiet tikai oriģinālās daļas. Ja izmantosiet citas daļas, garantija vairs nebūs spēkā.

Nemodificējiet ierīci un neuzstādi uz tās nestandarta aprikojumu bez ražotāja piekrišanas. Modificētas ierīces darbība var būt nedroša, kā arī šādas modifikācijas var bojāt ierīci.

Ievads

Pirmspiegādes pārbaude un izstrādājuma numuri

Šim izstrādājumam ir veikta pirmspiegādes pārbaude. Pārlicinieties, vai izplatītājs jums ir

izsniedzis pirmspiegādes pārbaudes dokumenta kopiju.

Servisa darbnīcas kontaktinformācija:

Šī lietotāja rokasgrāmatā ir pievienota produktam ar šādu produkta numuru / sērijas numuru:

/	
Motors:	
Transmisija:	

Produktu numurus skatiet uz datu plāksnītes. Informāciju par datu plāksnītes atrašanās vietu skatiet šeit: *Izstrādājuma pārskats lpp. 102.*

Paredzētā lietošana

Produkts ir paredzēts tikai pašu un līdzenu zālienu pļaušanai. Nelietojiet izstrādājumu citiem uzdevumiem.

Izstrādājuma apraksts

Šis produkts ir braucamais zāles plāvējs. Ar vadības svirām vadītājs var stūrēt produktu un pielāgot produkta ātrumu. Stundu skaitītājs rāda, cik stundu produkts ir lietots.

Izstrādājuma pārskats

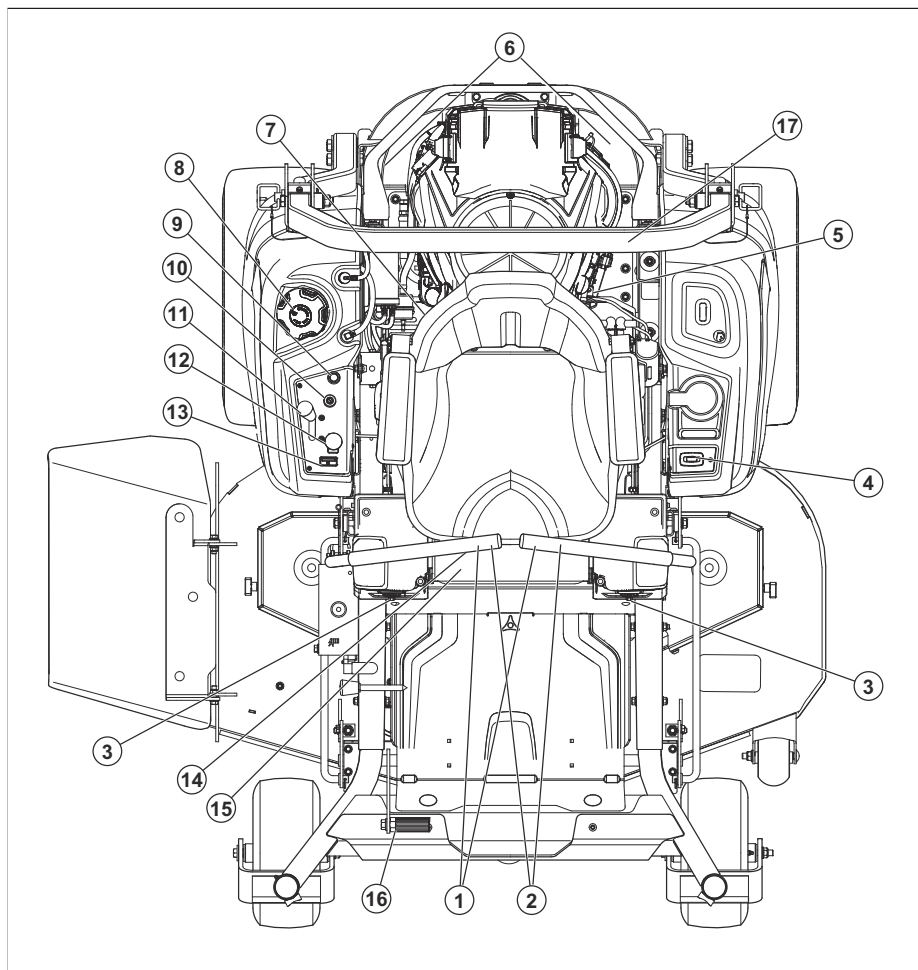

1. Vadības sviras

2. Stāvbremze

3. Izsekošanas vadības ierīce
4. Stundu skaitītājs
5. Degvielas slēgvārsts
6. Hidrauliskā atbrīvošanas svira
7. Drošinātāji
8. Degvielas tvertnes vāciņš
9. Gaisa vārsta vadība
10. Aizdedzes slēdzis
11. Droseles vadības svira
12. Jūgvārpstas poga
13. Degvielas mēritājs
14. Sēdekļa regulēšanas svira
15. Bloka pacelšanas svira
16. Datu plāksnīte
17. ROPS

Pretapgāšanās aizsardzības sistēma (ROPS)

ROPS ir aizsardzības rāmis, kas izstrādājuma apgāšanās gadījumā mazina traumu gūšanas risku. Izmantojiet ROPS un drošības jostu, ja strādājat uz nogāzēm.

Stūrēšanas vadības ierīces

Produkta braukšanas virzienu kontrolē, izmantojot 2 vadības sviras. Skatiet: *Izstrādājuma pārskats lpp. 102*. Vadības sviras var pārvietot uz priekšu un atpakaļ no neitrālās pozīcijas. Skatiet: *Izstrādājuma darbināšana lpp. 113*.

Operatora klātbūtnes kontrole (OKK)

OKK tiek ieslēgta, kad operators pieceļas no krēsla. Ja asmeņi darbojas vai nav aktivizēta stāvbremze, motors un piedziņa asmeņiem izslēdzas. Skatiet šeit: *Darba nosacījumi lpp. 108*.

Aizdedzes atslēga

Aizdedzes atslēgai ir 4 pozīcijas.

- Palaišanas pozīcija (A)
- Darba pozīcija (B)
- Priekšējo gaismu pozīcija (C)
- Apturēšanas pozīcija (D)

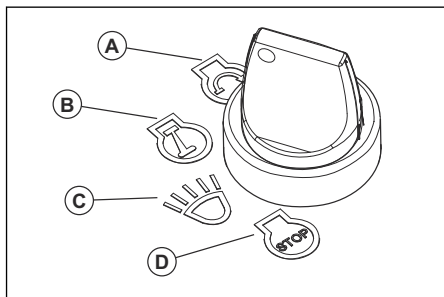

Priekšējie lukturi

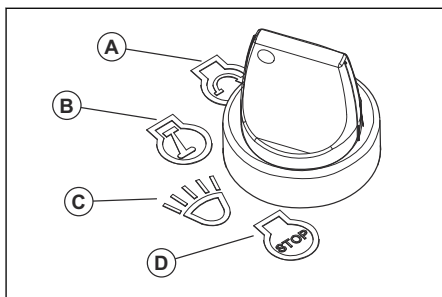

- Pagrieziet aizdedzes atslēgu priekšējo gaismu pozīcijā (C), lai darbinātu produktu ar ieslēgtām priekšējām gaismām.
- Pagrieziet atslēgu darba pozīcijā (B), lai darbinātu produktu ar izslēgtām priekšējām gaismām.

Droseles vadības svira

Droseles vadības svira kontrolē dzinēja apgrīzienus un nažu apgrīzienus, ja naži ir aktivizēti. Droseles vadības svirai ir 2 gala pozīcijas — tukšgaita un maksimālā jauda.

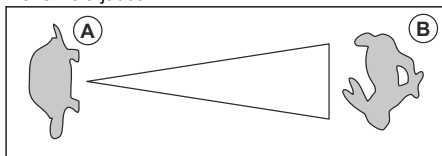

- Tukšgaita (A) — samazina dzinēja apgrīzienus.
- Maksimālā jauda (B) — palielina dzinēja apgrīzienus.



IEVĒROJIET: Nedarbiniet dzinēju tukšgaitā (A) ilgāk par nepieciešamo. Pārāk ilgs darbības laiks tukšgaitā var samazināt aizdedzes sveču kalpošanas laiku.

Gaisa vārsta vadība

Gaisa vārsta vadības svira tiek izmantota auksta dzinēja iedarbināšanai, lai dzinējam padotu vairāk degvielas. Paveiciet gaisa vārsta vadības sviru, kad darbināt aukstu dzinēju.

Informāciju par gaisa vārsta vadības sviras pozīciju skatiet šeit: *Izstrādājuma pārskats lpp. 102*.

Jūgvārpstas (Power Take-Off, PTO) poga

Jūgvārpstas poga aktivizē un deaktivizē jūgvārpstas sajūgu un griešanas korpusu vai citu tam pievienotu iekārtu. Lai pieslēgtu asmeņu piedziņu, jāievēro pareizais iedarbināšanas nosacījumi. Pareizos

iedarbināšanas nosacījumus skatīt šeit: *Darba nosacījumi lpp. 108.*

- Izvelciet jūgvārpstas pogu, lai aktivizētu piedziņu asmeņiem vai citai iekārtai.

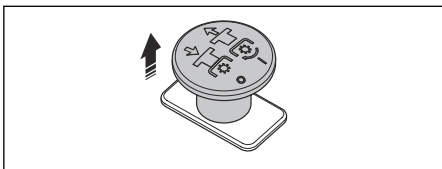

- Iestumiet jūgvārpstas pogu, lai deaktivizētu piedziņu asmeņiem vai citai iekārtai.

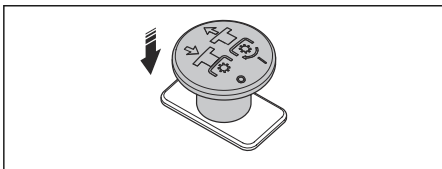

Degvielas mērītājs

Degvielas līmeņa rādītājs parāda degvielas līmeni un mirgo dzeltenā krāsā, kad degvielas līmenis ir aptuveni 1,0 galoni/3,8 l. Informāciju par degvielas līmeņa rādītāja pozīciju skatiet šeit: *Izstrādājuma pārskats lpp. 102.*

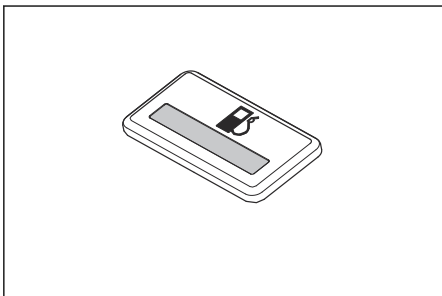

Degvielas slēgvārsts

Informāciju par degvielas slēgvārsta pozīciju skatiet šeit: *Izstrādājuma pārskats lpp. 102*

Degvielas slēgvārsts ir aizvērts, kad pogas izcilnis ir perpendikulāri degvielas vadam.

Drošinātāji

Drošinātāji atrodas drošinātāju kārbā. Drošinātāju kārba atrodas zem sēdekļa. Sasveriet sēdekli uz priekšu, lai varētu piekļūt drošinātāju kārbai. Lai noteiktu dažādo drošinātāju funkcionalitāti, skatiet uzlīmi uz drošinātāju kārbas.

Stundu skaitītājs

Produktam ir darba stundu skaitītājs, kas parāda darba stundu skaitu ar aktivizētiem nažiem. Stundu

skaitītāja pozīciju skatīt *Izstrādājuma pārskats lpp. 102.*

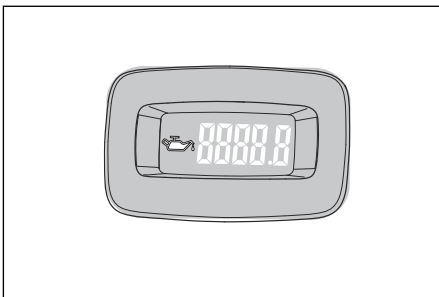

Ik pēc 50 stundām uz 2 stundām tiks attēlots eļļas līmeņa simbols. Skatiet: *Eļļošanas grafiks lpp. 122.*

Simboli uz izstrādājuma



BRĪDINĀJUMS. Šis izstrādājums var būt bīstams un radīt smagas vai nāvējošas traumas operatoram vai citiem cilvēkiem. Esiet uzmanīgi un lietojiet izstrādājumu pareizi.



Lietojiet aizsargbrilles.



Stāvbremze.



Dzinēja apgriezumu skaits — liels.



Lēni.



Degviela.



Lietojiet aizsargcimdus.



Pirms apkopes apstādiniet dzinēju.



Nelietot produktu bez deflektora vai zāles savācēja.



Vienmēr izmantojiet apstiprinātus dzirdes aizsarglīdzekļus.



Nelieciet pēdu šeit.

N

Neitrālais pārnēsums.

R

Atpakaļgaitas pārnēsums.



Uzmanīgi izlasiet šo lietotāja rokasgrāmatu un pirms izstrādājuma lietošanas pārlicinieties, vai izprotat norādījumus.



Ievērojiet drošu attālumu no produkta.



Neizmantojiet produktu uz virsmas, kuras slīpums pārsniedz 10°.



Nepārvadājiet pasažierus.



Uzmanieties no mestiem un rikošetā atlecošiem priekšmetiem.



Turiet rokas un kājas drošā attālumā.



Turiet rokas drošā attālumā no rotējošajām daļām.



Darbinot produktu turpgaitā, pārlicinieties, vai priekšā nav cilvēku un dzīvnieku.



Darbinot produktu atpakaļgaitā, pārlicinieties, vai ceļā nav cilvēku un dzīvnieku.



Gaisa vārsts.



Skaņas jaudas līmenis.



Šis izstrādājums atbilst piemērojamo EK direktīvu prasībām.



Šis izstrādājums atbilst spēkā esošajiem AK regulām.



Turieties tālāk no izvades mehānisma.



Brīdinājums! Akumulatora skābe ir kodīga, sprāgstoša un uzliesmojoša.



Netuviniet ķermeņa daļas rotējošajām daļām.

yyyywwxxxx

Datu plāksnītē ir norādīts sērijas numurs. **yyyy** ir ražošanas gads un **ww** ir ražošanas nedēļa.

Piezīme: Pārējie uz izstrādājuma norādītie simboli/uzlīmes attiecas uz dažu tirdzniecības nozaru prasībām.

Atbildība par izstrādājuma kvalitāti

Saskaņā ar likumiem par izstrādājuma kvalitāti mēs neuzņemamies atbildību par bojājumiem, ko radījis mūsu izstrādājums, ja:

- ir veikts nepareizs izstrādājuma remonts;
- izstrādājuma remonts ir veikts, izmantojot detaļas, ko nav nodrošinājis vai apstiprinājis ražotājs;
- izstrādājumam tiek pievienots piederums, ko nav nodrošinājis vai apstiprinājis ražotājs;
- izstrādājuma remonts nav veikts pilnvarotā remontdarbnīcā vai pie pilnvarota speciālista.

Euro V emisija



BRĪDINĀJUMS: Motora atvēršana anulē šī ķēdes zāģa ES tipa apstiprinājumu.

Drošības definīcijas

Brīdinājumi, norādes "Uzmanību!" un piezīmes tiek izmantotas, lai izceltu īpaši svarīgas lietotāja rokasgrāmatas daļas.



BRĪDINĀJUMS: Tiek izmantota tad, ja rokasgrāmatā sniegto instrukciju neievērošanas dēļ operatoram vai blakus esošajām personām draud traumu vai nāves risks.



IEVĒROJIET: Tiek izmantota tad, ja rokasgrāmatā sniegto instrukciju neievērošanas dēļ rodas izstrādājuma, citu materiālu vai blakus esošās teritorijas bojājuma risks.

Piezīme: Tiek izmantota, lai sniegtu plašāku informāciju, kas nepieciešama attiecīgajā situācijā.

Vispārīgi norādījumi par drošību



BRĪDINĀJUMS: Pirms sāk lietot šo produktu, izlasiet tālāk izklāstītos brīdinājumus.



BRĪDINĀJUMS: Šis izstrādājums var nopietni savainot rokas un kājas, kā arī izmētāt priekšmetus, ar kuriem tas saskaras. Turpmāk minēto drošības norādījumu neievērošana var izraisīt nopietnas traumas vai nāvi.

- Izlasiet, izprotiet un ievērojiet norādījumus un brīdinājumus šajā rokasgrāmatā, lietotāja rokasgrāmatā, kā arī tos, kas izvietoti uz produkta, dzinēja un palīgierīcēm.
- Produktu drīkst lietot tikai tie operatori, kas iepazinušies ar norādījumiem un ir fiziski spējīgi vadīt to.
- Nevediet pasažierus un neļaujiet tuvoties apkārtējiem.
- Neizmantojiet plaujmašīnu, esot alkohola vai zāļu ietekmē.
- Ievērojiet ražotāja ieteikumus attiecībā uz riteņu svaru vai pretsvaru.
- Uzziniet, kā droši lietot šo izstrādājumu un tā vadības ierīces, kā arī noskaidrojiet, kā to ātri apturēt.
- Noskaidrojiet, ko nozīmē drošības norādījumu uzlīmes.
- Lai nodrošinātu iespēju skaidri izlasīt zīmes un uzlīmes, gādājiet, lai izstrādājums būtu tīrs.

- Paturiet prātā, ka operators ir atbildīgs par negadījumiem, kuros iesaistītas citas personas.
- Izmantojiet izstrādājumu tikai dienas gaismā vai laba mākslīgā apgaismojuma apstākļos. Turiet izstrādājumu drošā attālumā no bedrēm vai citiem zemes nelīdzenumiem. Pārbaudiet, vai nav citu iespējamo risku.
- Neļaujiet bērniem un citām personām, kas nav apstiprinātas izstrādājuma izmantošanai, lietot to vai veikt tā apkopi. Vietējie tiesību akti var ierobežot pieļaujamo lietotāja vecumu.
- Pirms iedarbināt motoru, aktivizējiet piedziņu vai sākat braukt ar izstrādājumu, pārliecinieties, vai tuvumā neatrodas neviena cita persona.
- Pļaujot ceļa tuvumā vai šķērsojot ceļu, pievirsiet uzmanību satiksmei.
- Neizmantojiet izstrādājumu, ja esat noguris, ja esat lietojis alkoholu vai medikamentus vai jebko, kas var negatīvi ietekmēt redzi, modrību, koordināciju vai spriestspēju.
- Vienmēr novietojiet izstrādājumu stāvēšanai uz līdzenas virsmas un izslēdziet motoru.

Norādījumi par bērnu drošību



BRĪDINĀJUMS: Pirms sākat lietot šo izstrādājumu, izlasiet tālāk izklāstītos brīdinājumus.

- Ja lietotājs neapzinās, ka tuvumā ir bērni, var rasties traģiski negadījumi. Bērni bieži vien pievērš uzmanību izstrādājumam un zāles pļaušanai. Nekad nepieņemiet, ka bērni noteikti joprojām būs tur, kur jūs pēdējo reizi viņus redzējāt.
- Neļaujiet bērniem atrasties darba zonā un nodrošiniet atbilstošu uzraudzību, piesaistot vēl kādu pieaugušo, kas nav operators.
- Nepārvadājiet bērnus pat, ja asmeņi ir izslēgti. Bērni var nokrist un gūt smagu traumu vai arī traucēt produkta drošu darbību. Bērni, kuri ir vizināti iepriekš, var pēkšņi parādīties pļaušanas zonā, vēloties vēlreiz pavizināties un tikt sabraukti, jums vadot izstrādājumu atpakaļgaitā.

Darba drošības norādījumi



BRĪDINĀJUMS: Pirms sākat lietot šo izstrādājumu, izlasiet tālāk izklāstītos brīdinājumus.



BRĪDINĀJUMS: Nepieskarieties dzinējam vai izplūdes sistēmai darbības laikā vai tūlīt pēc tās. Dzinējs un izplūdes sistēma darbības laikā ļoti stipri sakarst. Apdegumu, ugunsgrēka un kaitējuma īpašumam vai blakus esošajai teritorijai

risks. Izstrādājuma lietošanas laikā turieties atstātus no krūmājiem un citiem priekšmetiem.

- Darbiniet dzinēju tikai labi vēdinātās zonās. Izplūdes gāzes satur oglekļa monoksīdu, kas ir nāvējoša inde.
- Lietojiet produktu tikai dienas gaismā vai piemērotā mākslīgā apgaismojumā.
- Izvairoties no bedrēm, gribām, pauguriem, akmeņiem vai citiem slēptiem apdraudējumiem. Nelīdzena virsma var izraisīt produkta apgāšanos, vai operators var zaudēt līdzsvaru vai kāju atbalstu.
- Nenovietojiet rokas vai kājas blakus rotējošām daļām vai zem produkta. Turieties atstātus no izmešanas atveres.
- Neizmetiet noplauto zāli pret cilvēkiem. Nepieļaujiet noplautās zāles izmesti pret sienu vai citiem objektiem. Zāle var tikt mesta atpakaļ lietotāja virzienā. Apturiet asmeņu kustību, šķērsojot grantētas virsmas.
- Neatstājiet ieslēgtu produktu bez uzraudzības. Vienmēr novietojiet produktu stāvēšanai uz līmeniskas virsmas, atvienojiet palīgierīci, aktivizējiet stāvbremzi un apturiet dzinēju/motoru.
- Neveiciet plaušanu atpakaļgaitā, ja vien tas nav absolūti nepieciešams. Pirms braukšanas atpakaļgaitā, kā arī tās laikā skatieties uz leju un atpakaļ.
- Samaziniet ātrumu pirms pagrieziņa ap stūri.

Drošības norādījumi darbam uz slīpām virsmām



BRĪDINĀJUMS: Pirms sākat lietot šo izstrādājumu, izlasiet tālāk izklāstītos brīdinājumus.

Nogāzes ir lielākais negadījumu cēlonis. Strādājot uz nogāzes, nepieciešama īpaša uzmanība.

- Pa nogāzi brauciet mašīnas ražotāja norādītajā virzienā. Strādājot tuvu stāvas nogāzes malai, esiet piesardzīgs.
- Neplaujiet mitru zāli. (Nestabils pamats vai izraisīt slidēšanu un krišanu.)
- Nedarbiniet produktu tādos apstākļos, kur var būt ierobežota vilce, vadība vai stabilitāte. Riepas var slidēt pat tad, ja riteņi nekustas.
- Vadot produktu lejup pa nogāzi, pārslēdziet to kādā no pārnēsumiem. Nebrauciet lejup pa kalnu.
- Izvairoties uzsākt kustību un apstāties uz nogāzes. Neveiciet straujas ātruma vai virziena izmaiņas. Veiciet pagriezienus lēni un pakāpeniski.
- Esiet īpaši piesardzīgs, vadot produktu, ja tam pievienots zāles savācējs vai cits aprīkojums. Tas var ietekmēt produkta stabilitāti.

- Plaušana uz nogāzēm palielina risku, ka varat zaudēt vadību un izstrādājums var apgāzties. Tas var izraisīt traumas vai nāvi. Uz visām nogāzēm jāplauj uzmanīgi. Ja nevarat braukt atpakaļgaitā uz nogāzes vai nejutaties jūtaties nedrošs, neplaujiet.
- Novāciet akmeņus, zarus un citus priekšmetus.
- Plaujiet zāli augšup pa nogāzi un lejup no tās. Neplaujiet šķērsām pa nogāzi.
- Neizmantojiet izstrādājumu uz virsmas, kuras slīpums pārsniedz 10°.
- Uz nogāzēm pārvietojieties vienmērīgi un lēnām.
- Uzmanīgi skatieties un, pamanot vagas, bedres un izciļņus, nebrauciet tiem pāri. Uz nelīdzenas virsmas pastāv lielāks apgāšanās risks. Garā zālē var atrasties dažādi šķēršļi.
- Neplaujiet blakus malām, grāvjiem vai krastiem. Izstrādājums var pēkšņi apgāzties, ja kāds no riteņiem pārbrauc pāri stāvas nogāzes vai grāvja malai.

Drošības norādījumi darbam uz slīpām virsmām

- ROPS ir iebūvēta un efektīva drošības ietaise. Nenoņemiet un nepārveidojiet ROPS konstrukciju.
- Turiet ROPS paceltā un fiksētā stāvoklī un izmantojiet drošības jostu, kad darbināt produktu.
- Varat īslaicīgi nolaist salocītu ROPS tikai tad, ja tas ir nepieciešams. Nepiesprādzējiet drošības jostu, ja ROPS ir nolocīts. Ja ROPS ir nolaista, aizsardzība pret apgāšanos nav iespējama.
- Nomainiet bojātu ROPS. Neremontējiet un nepārveidojiet to.

Individuālie aizsarglīdzekļi



BRĪDINĀJUMS: Pirms sākat lietot šo izstrādājumu, izlasiet tālāk izklāstītos brīdinājumus.

- Izmantojot izstrādājumu, lietojiet apstiprinātu personīgo aizsargaprīkojumu. Šādi līdzekļi nevar pilnībā novērst traumu gūšanas risku, taču samazina traumu smaguma pakāpi, ja negadījums tomēr notiek. Ļaujiet izplatītājam palīdzēt jums izvēlēties pareizo aprīkojumu.
- Vienmēr lietojiet apstiprinātus dzirdes aizsarglīdzekļus. Ilgstoša uzturēšanās troksnī var radīt būtisku kaitējumu dzirdei.
- Vienmēr nēsājiet aizsargapavus. Ieteicami tērauda purngali. Nelietojiet izstrādājumu, ja esat basām kājām.

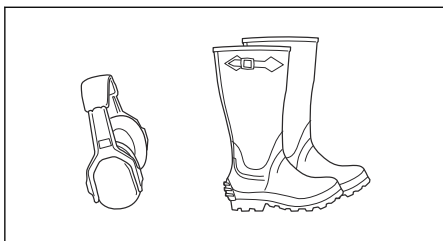

- Izmantojiet cimdus, kad nepieciešams, piemēram, piestiprinot, pārbaudot vai tīrot pļaušanas bloku.
- Nevalkājiet pārāk brīvu apģērbu, rotaslietas vai citus priekšmetus, kas varētu ieķerties kustīgajās daļās.
- Gādājiet, lai tuvumā būtu pirmās palīdzības piederumi un ugunsdzēsības aparāts.

Produkta drošības ierīces



BRĪDINĀJUMS: Pirms sākat lietot izstrādājumu, izlasiet tālāk izklāstītās brīdinājuma instrukcijas.

- Nelietojiet izstrādājumu ar bojātām drošības ierīcēm. Regulāri pārbaudiet drošības ierīces. Ja drošības ierīces ir bojātas, sazinieties ar savu Husqvarna servisa pārstāvi.
- Nepārveidojiet drošības ierīces. Nelietojiet izstrādājumu, ja nav uzstādītas aizsargplāksnes, aizsargpārsegi, drošības slēdži un citas aizsargierīces vai tās ir bojātas.

Lai ieslēgtu vai izslēgtu pretapgāšanās aizsardzības sistēmu (ROPS)

- Lai iedarbinātu, izņemiet 2 tapas, kas notur ROPS un atkloiet to atpakaļ. Iedarbiniet ROPS, rīkojoties apgriezītā secībā.

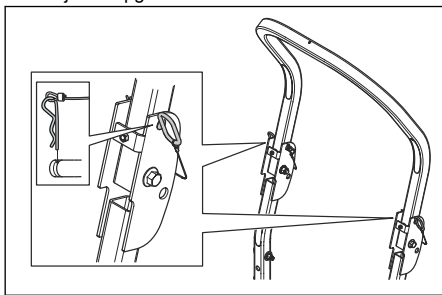

BRĪDINĀJUMS: Ievērojiet tālāk sniegtās instrukcijas par ROPS un drošības jostu.

- Ja apgāšanās mehānisms (ROPS) ir atslēgts, nelietojiet drošības jostu.
- Vienmēr lietojiet drošības jostu, ja pretapgāšanās aizsardzības sistēma (ROPS) ir ieslēgta.

- Pārbaudiet, vai ROPS ir droši uzstādīts un nav bojāts.

Aizdedzes atslēgas pārbaude

- Lai pārbaudītu aizdedzes atslēgu, iedarbiniet un izslēdziet dzinēju. Skatiet šeit: *Dzinēja iedarbināšana lpp. 112 un Dzinēja apturēšana lpp. 113.*
- Pārliedzinieties, vai dzinējs sāk darboties, pagriežot aizdedzes atslēgu iedarbināšanas stāvoklī.
- Pārliedzinieties, vai dzinējs nekavējoties pārtrauc darboties, pagriežot aizdedzes atslēgu apturēšanas stāvoklī.

Darba nosacījumi

Lai dzinēju iedarbinātu, ir obligāti jāizpilda šādi nosacījumi.

- Vadības sviras atrodas neitrālajā pozīcijā.
- nav ieslēgta stāvbremze.
- Asmeņu piedziņa ir izslēgta.
- OKK ir nospiests uz leju.

Dzinējam ir jāapstājas šādās situācijās.

- Stāvbremze nav aktivizēta, un operators ir piecēlies no sēdekļa.
- Nažu piedziņa ir aktivizēta, un operators pieceļas no sēdekļa.

Pamēģiniet iedarbināt dzinēju, ja kāds no nosacījumiem nav izpildīts. Mainiet nosacījumu izpildi un mēģiniet vēlreiz. Veiciet šo pārbaudi katru dienu.

Stāvbremze



BRĪDINĀJUMS: Ja stāvbremze nedarbojas, izstrādājums var sākt kustēties un radīt traumas vai bojājumus. Nodrošiniet, lai stāvbremze tiktu regulāri pārbaudīta un noregulēta.

Skatiet: *Stāvbremzes pārbaude lpp. 117.*

Trokšņa slāpētājs



BRĪDINĀJUMS: Nelietojiet izstrādājumu, ja slāpētājs nav piestiprināts vai ir bojāts. Bojāts slāpētājs palielina trokšņa līmeni un aizdegšanās risku.

Slāpētājs maksimāli mazina troksni un novirza dzinēja izplūdes gāzes prom no operatora.

Regulāri pārbaudiet slāpētāju, lai pārliedzinātos, ka tas ir pareizi piestiprināts un nav bojāts.



BRĪDINĀJUMS: Lietošanas laikā, tūlīt pēc tās un tad, kad dzinējs darbojas tukšgaitā, slāpētājs ļoti uzkarst. Lai

novērstu aizdegšanos, esiet piesardzīgs uzliesmojošu materiālu un/vai gāzu tuvumā.

Trokšņa slāpētāja pārbaude

- Regulāri pārbaudiet slāpētāju, lai pārliecinātos, ka tas ir pareizi piestiprināts un nav bojāts.

Dzirksteļu slāpētājs

Šim produktam ir iekšdedzes dzinējs. Nelietojiet produktu pie augiem bez dzirksteļu slāpētāja, kas atbilst vietējiem likumiem vai štata noteikumiem. Federālie tiesību akti ir spēkā uz federālās zemes.

Pie pilnvarotā Husqvarna izplatītāja ir pieejams dzirksteļu slāpētājs un trokšņu slāpētājs.

Aizsargpārsegi

Ja aizsargpārsegi nav piestiprināti vai ir bojāti, palielinās kustīgu daļu un karstu virsmu radītu traumu gūšanas risks. Pirms iedarbināt izstrādājumu, pārbaudiet aizsargpārsegi. Pārliecinieties, vai aizsargpārsegi ir pareizi piestiprināti un tiem nav plaisu vai citu bojājumu. Nomainiet bojātos pārsegi.

Drošības norādījumi, rīkojoties ar degvielu



BRĪDINĀJUMS: Pirms sākat lietot šo izstrādājumu, izlasiet tālāk izklāstītos brīdinājumus.



BRĪDINĀJUMS: Esiet piesardzīgs, rīkojoties ar degvielu. Tā var ļoti viegli uzliesmot, radot traumas un kaitējumu īpašumam.

- Nodzēsiet cigaretes, cigārus, pīpes un citus aizdegšanās avotus.
- Izmantojiet tikai apstiprinātu degvielas tvertni.
- Nenņemiet degvielas tvertnes vāciņu un neiepildiet degvielu, kad dzinējs darbojas vai arī tas ir karsts.
- Neiepildiet degvielu telpās vai slēgtās vietās.
- Neuzglabājiet produktu vai degvielas tvertni un neuzpildiet degvielu atklātas liesmas, dzirksteļu vai siltuma avotu, piemēram, ūdens sildītāja vai citu līdzīgu ierīču tuvumā.
- Ja degviela ir izlijusi, nemēģiniet iedarbināt dzinēju un nepieļaujiet aizdedzes avota veidošanos, līdz degvielas tvaiki ir izkļūduši.
- Lai nepieļautu aizdegšanos, nofīriet no produkta zāli, lapas vai citus neīrumus; satīriet eļļu vai izšļakstījušos degvielu un noņemiet ar degvielu piesūkušos grūžus; pirms uzglabāšanas ļaujiet produktam atdzist.
- Esiet īpaši piesardzīgi, darbojoties ar benzīnu vai citām degvielām. Tās ir ugunsnedrošas, un tvaiki ir sprādzienbīstami.

- Benzīns un benzīna tvaiki ir indīgas un ļoti viegli uzliesmojošas vielas. Lai novērstu traumas un aizdegšanos, ar benzīnu rīkojieties uzmanīgi.
- Pirms degvielas tvertnes uzpildīšanas ļaujiet dzinējam atdzist.
- Neuzpildiet degvielu dzirksteļu vai atklātu liesmu tuvumā.
- Ja degvielas sistēmā ir noplūde, neiedarbiniet dzinēju, pirms noplūde nav novērsta.
- Neuzpildiet degvielu virs ieteicamā līmeņa. Dzinēja radītā karstuma un saules ietekmē degviela izplešas un pārpūst, ja degvielas tvertne ir piepildīta par daudz.
- Glabājiet izstrādājumu un degvielu tā, lai nerastos degvielas noplūdes vai gāzes nodarīta kaitējuma risks.

Drošība transportēšanas laikā

- Izstrādājuma transportēšanai izmantojiet apstiprinātu transportlīdzekli.
- Valsts vai vietējie noteikumi var noteikt ierobežojumus izstrādājuma transportēšanai.
- Transportlīdzekļa vadītājs atbild par izstrādājuma drošu nostiprināšanu transportēšanas laikā. Skatiet: *Transportēšana lpp. 126*.

Pārvadāšana

- Iekraujot un izkraujot produktu transportēšanas vajadzībām, izmantojiet pilna platuma rampas.

Drošība vilkšanas laikā

- Ievērojiet ražotāja ieteikumus attiecībā uz vilkta aprīkojuma svara ierobežojumiem un vilkšanu pa nogāzēm.
- Izmantojiet tikai Husqvarna apstiprinātu vilkšanas aprīkojumu.
- Aprīkojuma piestiprināšanai izmantojiet jūgstieni.
- Pirms vilkt aprīkojumu, pārbaudiet, vai tuvumā neviena nav.
- Neļaujiet bērniem vai citām personām atrasties velkama aprīkojuma iekšpusē vai virspusē.
- Nevelciet aprīkojumu pa nogāzēm vai nelīdzenām virsmām. Vilkta aprīkojuma svars var izraisīt sakeres mazināšanos un kontroles zaudēšanu.

Akumulatora drošības norādes



BRĪDINĀJUMS: Bojāts akumulators var eksplodēt un radīt traumas. Ja akumulators ir deformējies vai ir bojāts, sazinieties ar pilnvaroto Husqvarna servisa pārstāvi.



BRĪDINĀJUMS: Pirms sākat lietot izstrādājumu, izlasiet tālāk izklāstītās brīdinājuma instrukcijas.

- Akumulatoru tuvumā nēsājiet aizsargbrilles.

- Akumulatoru tuvumā nenēsājiet pulksteni, rotaslietas vai citus metāla priekšmetus.
- Glabājiet akumulatoru bērniem nepieejamā vietā.
- Uzlādējiet akumulatoru vietā, kurā ir laba ventilācija.
- Uzlādējot akumulatoru, gādājiet, lai uzliesmojoši materiāli atrastos vismaz 1 m attālumā.
- Pareizi utilizējiet nomaiņinātos akumulatorus. Skatiet šeit: *Utilizēšana lpp. 126.*
- Akumulators var izdalīt eksplodējošas gāzes. Nesmēķējiet akumulatora tuvumā. Turiet akumulatoru atstātus no atklātas uguns un dzirkstelēm.

zem augsta spiediena. Ja notiek noplūde, nekavējoties nogādājiet produktu apkopei pie kvalificēta tehniķa.



BRĪDINĀJUMS: Dzinēja izplūdes gāzes satur oglekļa monoksīdu, kas ir indīga un ļoti bīstama gāze bez aromāta. Nedarbiniet produktu slēgtās telpās vai vietās ar nepietiekamu gaisa plūsmu.

- Uzturiet izstrādājumu labā darba kārtībā. Nomainiet nodilušās vai bojātās daļas.

Apkopjot asmeņus, esiet piesardzīgi. Ietīniet asmeni(-ņus) vai uzvelciet cimdus. Nomainiet bojātus asmeņus. Neveiciet asmens (-ņu) remontu vai nomaiņu.

Pirms remonta atvienojiet aizdedzes sveces vadu (-us) (ja ietilpst aprīkojumā) un akumulatora mīnusa kabeli.

Labākas veiktspējas un drošības nolūkā regulāri veiciet izstrādājuma apkopi, kā norādīts apkopes grafikā. Skatiet: *Apkopes grafiks lpp. 114.*

- Elektriskās strāvas trieciens var izraisīt traumas. Nepieskarieties kabeļiem, ja dzinējs darbojas. Nepārbaudiet aizdedzes sistēmas darbību ar pirkstiem.
- Pirms veicat apkopi dzinēja tuvumā, ļaujiet izstrādājumam atdzist.
- Asmeņi ir ļoti asi, tāpēc var viegli sagriezties. Rīkojoties ar asmeņiem, ietīniet tos aizsargmateriālā vai uzvelciet aizsargcimdus.
- Negrieziet dzinēju, ja ir izņemta aizdedzes svece vai noņemts aizdedzes kabelis.
- Pārļiecinieties, vai visi uzgriežņi un bultskrūves ir pareizi pievilkti un vai aprīkojums ir labā stāvoklī.
- Neizregulējiet regulatorus. Ja dzinējs darbojas ar pārāk lieliem apgriezieniem, izstrādājuma komponenti var tikt bojāti. Lielāko atļauto dzinēja apgriezieni skaitu skatiet šeit: *Tehniskie dati lpp. 127.*
- Izstrādājums ir apstiprināts lietošanai kopā tikai ar aprīkojumu, ko piedāvā vai iesaka mašīnas ražotājs.

Norādījumi par drošu apkopi



BRĪDINĀJUMS: Pirms sākat lietot šo izstrādājumu, izlasiet tālāk izklāstītos brīdinājumus.



BRĪDINĀJUMS: Izstrādājums ir smags un var izraisīt traumas vai īpašuma/apkārtējās zonas bojājumus. Dzinēja vai griešanas korpusa apkopi drīkst veikt tikai ar šādiem nosacījumiem:

- motors ir izslēgts;
- Izstrādājums ir novietots uz līdzenas virsmas.
- nav ieslēgta stāvbremze.
- Aizdedzes atslēga ir apturēšanas pozīcijā un izņemta.
- Asmeņi ir deaktivizēti.
- Visas kustīgās daļas ir apturētas.
- Aizdedzes kabeli ir atvienoti no aizdedzes svečēm.



BRĪDINĀJUMS: Šķidrums, ka izkļūst zem spiediena, var iespieties ādā un radīt smagu traumu. Ja šķidrums iespiežas ādā, nekavējoties vērsieties pēc medicīniskās palīdzības. Netuviniet ķermeni vai rokas tapu atverēm vai sprauslām, pa kurām izkļūst šķidrums

Lietošana

Ievads



BRĪDINĀJUMS: Pirms sākat darbu ar produktu, izlasiet nodaļu par drošību un pārļiecinieties, vai saprotat to.

Produkta lietošana pirmo reizi



BRĪDINĀJUMS: Pirms sākat darbu ar produktu pirmo reizi, izlasiet šo nodaļu par drošību un izproiet to.

- Kad izmantojat produktu pirmo reizi, lietojiet to ar samazinātiem apgriezieniem un samazinātu pārvietošanās ātrumu.
- Sākotnējās darbības laikā nepārvietojiet vadības sviras pilnībā turpgaitas pozīcijā vai pilnībā atpakaļgaitas pozīcijā.
- Pirms zāles pļaušanas pirmo reizi izmēģiniet produkta kustības uz cietas virsmas, piemēram, betona vai asfalta.

Darbības, kas jāveic pirms izstrādājuma iedarbināšanas



BRĪDINĀJUMS: Pirms sākat darbu ar produktu, izlasiet nodaļu par drošību un pārlicinieties, vai saprotat to.



BRĪDINĀJUMS: Pirms izmantojat produktu, ir jāpārlicinās, vai darba zonā nav akmeņu un citu objektu, kurus var mest rotējošie naži.

- Veiciet ikdienas apkopi. Skatiet: *Apkopes grafiks lpp. 114.*
- Pārlicinieties, vai degvielas tvertnē ir pietiekami daudz degvielas.
- Uzstādiet plaušanas augstumu. Skatiet: *Apkopes grafiks operatoram lpp. 114.*

Degvielas uzpildīšana



BRĪDINĀJUMS: Benzīns ir ļoti viegli uzliesmojošs. Esiet piesardzīgs un uzpildiet degvielu ārpus telpām, skatiet šeit: *Drošības norādījumi, rīkojoties ar degvielu lpp. 109.*



BRĪDINĀJUMS: Dzinējs un izplūdes sistēma darbības laikā ļoti stipri sakarst. Pastāv risks gūt apdegumus. Pirms degvielas uzpildes produktā ļaujiet atdzist dzinējam un izplūdes sistēmai.



BRĪDINĀJUMS: Neizmantojiet degvielas tvertni kā atbalsta vietu.



IEVĒROJIET: Nepareiza veida degviela var sabojāt dzinēju.

Dzinējam ir nepieciešams bezsvina benzīns ar minimālo oktānskaitli 91 RON (87 AKI) bez eļļas piemaisījuma. Mēs iesakām bioloģiski noārdāmu alkilātu benzīnu

- Pirms katras lietošanas pārbaudiet degvielas līmeni un, ja nepieciešams, uzpildiet degvielu.
- Nepiepildiet degvielas tvertni pilnībā. Piepildiet līdz degvielas tvertnes ielietnes kakliņa apakšdaļai.

Sēdekļa regulēšana

Sēdekļa pozīciju var pārvietot un priekšu vai atpakaļ, kā arī var pielāgot sēdekļa amortizāciju.



BRĪDINĀJUMS: Neveiciet sēdekļa pielāgošanu, kad produkts ir darbībā.

- Lai pielāgotu sēdekļa amortizāciju, grieziet pogu (A) zem sēdekļa. Grieziet pogu pretēji pulksteņrādītāju kustības virzienam, lai padarītu amortizāciju mīkstāku, un pulksteņrādītāju kustības virzienā, lai padarītu amortizāciju cietāku.

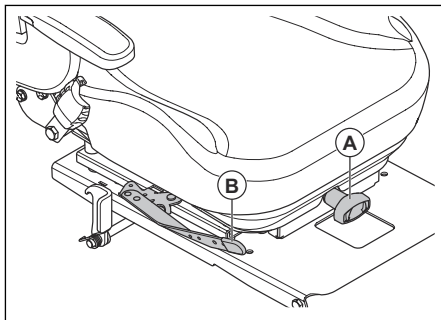

- Spiediet sviru (B) zem sēdekļa uz sāniem un stumiet sēdekli uz priekšu vai atpakaļ.

Sēdekļa nolocīšana

Sēdekli var nolocīt uz priekšpusi, lai piekļūtu akumulatoram un hidrostatiskās transmisijas sistēmai.

1. Novietojiet izstrādājumu uz līdzenas virsmas.
2. Spiediet sviru un stumiet sēdekļa atzveltni uz priekšu, lai nolocītu sēdekli uz priekšu.

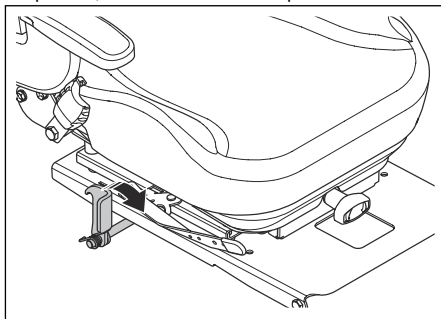

Stāvbremzes ieslēgšana un izslēgšana

Šim produktam nav stāvbremzes sviras. Stāvbremze ir iebūvēta 2 vadības svirās.

- Vienlaikus spiediet abas vadības sviras prom no sēdekļa, lai aktivizētu stāvbremzi. Informāciju par vadības sviru atrašanās vietu skatiet šeit: *Izstrādājuma pārskats lpp. 102.*

Piezīme: Aktivizējot stāvbremzi, produktam jābūt nekustīgi.

Piezīme: Dzinējs apstājas, ja vienlaikus abas vadības sviras neatvirzāt prom no sēdekļa.

- Velciet abas vadības sviras sēdekļa virzienā, lai atbrīvotu stāvbremzi.

Piedziņas sistēmas aktivizēšana un deaktivizēšana



IEVĒROJIET: Piedziņas sistēmu aktivizējiet un deaktivizējiet tikai tad, kad produkts atrodas uz līdzenas zemes.

Lai pārvietotu produktu ar rokām un ar izslēgtu dzinēju, piedziņas sistēmai jābūt deaktivizētai. Piedziņas sistēmu aktivizē un deaktivizē ar pārplūdes vārstu. Pārplūdes vārsti atrodas katras transmisijas priekšā.

Izpildiet tālāk norādīto procedūru par piedziņas sistēmas deaktivizēšanu.

1. Novietojiet izstrādājumu uz līdzenas virsmas un izslēdziet dzinēju.
2. Nolaidiet pļaušanas bloku zemākajā pozīcijā.
3. Pārvietojiet vadības sviras neitrālā pozīcijā.
4. Paceliet sēdekli.
5. Pagrieziet abas apejošajām svirām līdz horizontālai pozīcijai.

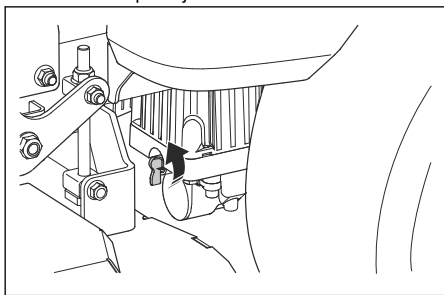

Piezīme: Stumiet produktu ar rokām uz kravas automašīnas vai uz piekabes. Nespiediet vadības sviras.

6. Lai aktivizētu piedziņas sistēmu, pagrieziet apejošās sviras līdz vertikālai pozīcijai.

Pļaušanas bloka iestāšanās transportēšanas vai pļaušanas stāvoklī

Transportēšanas laikā pļaušanas blokam jābūt transportēšanas stāvoklī.

- Spiediet bloka pacelšanas pedāli, līdz pļaušanas bloks nokļūst transportēšanas pozīcijā.
- Spiediet bloka atbrīvošanas pedāli un velciet transportēšanas atbrīvošanas sviru, lai nolaiestu bloku pļaušanas pozīcijā.

Griešanas augstuma regulēšana

1. Novietojiet pļaušanas bloku transportēšanas pozīcijā. Skatiet: *Pļaušanas bloka iestāšanās transportēšanas vai pļaušanas stāvoklī lpp. 112.*
2. Ievietojiet tapu (A) pareizā pļaušanas augstuma atverē.

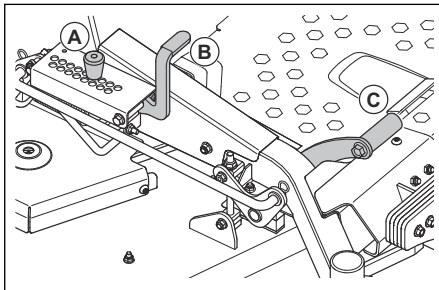

3. Spiediet bloka pacelšanas pedāli un velciet transportēšanas atbrīvošanas sviru (C) atpakaļ, lai nolaiestu bloku pļaušanas pozīcijā.

Dzinēja iedarbināšana

1. Apsēdieties sēdekļī.
2. Nospiediet jūgvārpstas pogu, lai izslēgtu pļaušanas bloka piedziņu.

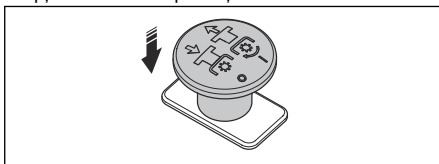

3. Novietojiet pļaušanas bloku transportēšanas pozīcijā. Skatiet: *Pļaušanas bloka iestāšanās transportēšanas vai pļaušanas stāvoklī lpp. 112.*
4. Ieslēdziet stāvbremzi. Skatiet: *Stāvbremzes ieslēgšana un izslēgšana lpp. 111.*
5. Pārvietojiet droseles sviru (A) apstāvētas droseles pozīcijā.

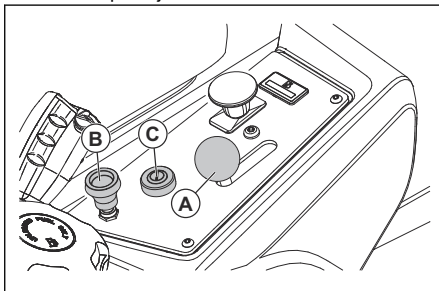

6. Ja dzinējs ir auksts, pavelciet gaisa vārsta vadības ierīci (B) uz augšu.
7. Atveriet degvielas tvertnes vārstu.
8. Virziet aizdedzes atslēgu (C) uz iekšpusi un pagrieziet līdz iedarbināšanas pozīcijai.
9. Kad dzinējs iedarbināts, nekavējoties atlaidiet aizdedzes atslēgu darba pozīcijā.

Piezīme: Neturiet aizdedzes atslēgu iedarbināšanas stāvoklī ilgāk par 5 sekundēm. Ja dzinējs nesāk darboties, uzgaidiet 15 sekundes, pirms mēģināt vēlreiz.

10. Ja dzinējs ir auksts, lēnām stumiet gaisa vārsta vadības ierīci uz leju.
11. Pirms lielas slodzes ļaujiet dzinējam darboties ar pusatvērtu droseļi 3–5 minūtes.
12. Nospiediet droseles vadības mehānismu pilnībā atvērtas droseles stāvoklī.

Izstrādājuma darbināšana

1. Iedarbiniet dzinēju. Skatiet: *Dzinēja iedarbināšana lpp. 112.*
2. Izslēdziet stāvbremzi. Skatiet: *Stāvbremzes ieslēgšana un izslēgšana lpp. 111.*
3. Uzmanīgi spiediet abas vadības sviras uz priekšu. Produkts sāk plaušanu uz priekšu. Turpgaitas ātrums palielinās, jo abas vadības sviras tiek vairāk spiestas uz priekšu.

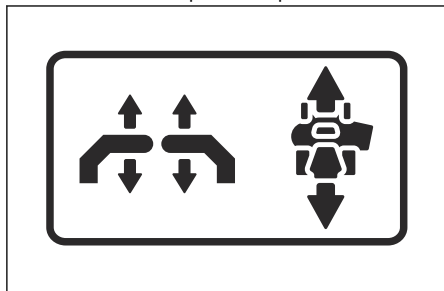

4. Uzmanīgi velciet abas vadības sviras uz atpakaļ. Produkts sāks kustību atpakaļgaitā. Atpakaļgaitas ātrums palielinās, abas vadības sviras vairāk spiežot uz aizmuguri.
5. Novietojiet abas vadības sviras neitrālajā pozīcijā, lai samazinātu ātrumu un apturētu produktu.
6. Izpildiet tālāk norādītās darbības, lai pagriezto la kreisu vai pa labi, pārvietojoties turpgaitā.

- a) Velciet kreiso vadības sviru atpakaļ neitrālās pozīcijas virzienā, lai produkts grieztos pa kreisi. Jo vairāk kreiso vadības sviru velkat atpakaļ, jo vairāk produkts griežas pa kreisi.

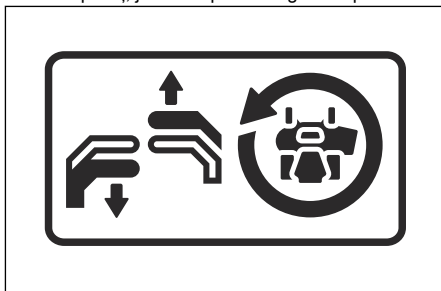

- b) Velciet labo vadības sviru atpakaļ neitrālās pozīcijas virzienā, lai produkts grieztos pa labi. Jo vairāk labo vadības sviru velkat atpakaļ, jo vairāk produkts griežas pa labi.

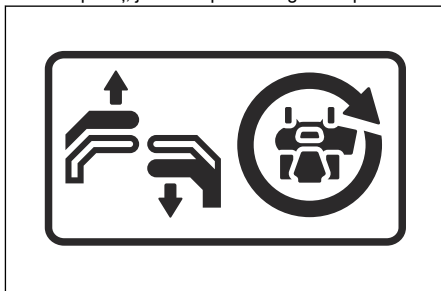

7. Izpildiet tālāk norādītās darbības, lai apgrieztos uz vietas.
 - a) Velciet abas vadības sviras atpakaļ neitrālās pozīcijas virzienā, lai samazinātu ātrumu vai apturētu produktu.
 - b) Pārvietojiet vienu vadības sviru nedaudz uz priekšu un otru vadības sviru nedaudz atpakaļ, lai apgrieztos uz vietas.
8. Nolaidiet plaušanas bloku plaušanas stāvoklī. Skatiet: *Plaušanas bloka iestatīšana transportēšanas vai plaušanas stāvoklī lpp. 112.*
9. Pavelciet jūgvārpstas pogu, lai ieslēgtu nažu piedziņu.
10. Ja darbības laikā nepieciešams pielāgot plaušanas augstumu, skatiet šeit: *Griešanas augstuma regulēšana lpp. 112.*

Dzinēja apturēšana

1. Pārvietojiet abas vadības sviras neitrālajā pozīcijā, lai apturētu produktu.
2. Ieslēdziet stāvbremzi.

- Nospiediet jūgvārpstas pogu, lai izslēgtu nažu piedziņu.

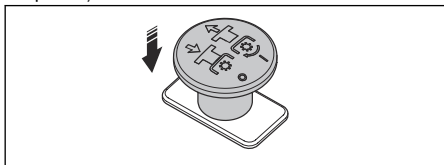

- Novietojiet pļaušanas bloku transportēšanas stāvoklī.
- Nospiediet droseles vadības ierīci minimāli atvērta droseles pozīcijā.
- Ļaujiet dzinējam vismaz vienu minūti darboties tukšgaitā, līdz dzinējs sasniedz darba temperatūru.
- Pagrieziet aizdedzes atslēgu apturēšanas stāvoklī.
- Kad atstājat produktu, izņemiet aizdedzes atslēgu no aizdedzes.

Labā pļaušanas rezultāta panākšana

- Labākas veiktspējas nolūkā regulāri veiciet izstrādājuma apkopi, kā norādīts apkopes grafikā. Skatiet: *Apkopes grafiks lpp. 114.*
- Neplaujiet slapju zālienu. Pļaujot slapju zālienu, var būt slikts pļaušanas rezultāts.
- Sāciet ar lielu pļaušanas augstumu un pakāpeniski to samaziniet.
- Pļaujot zāli, darbiniet ar pilnu jaudu.
- Ja zāle ir augsta un bieza, pārvietojiet produktu uz priekšu ar nelielu ātrumu.
- Pļaujiet zāli dažādos virzienos.
- Kad tiek izmantots mulčēšanas komplekts, pļaujiet zāli biežāk.
- Lai iegūtu vislabāko pļaušanas rezultātu, pļaujiet zāli bieži.

3 punktu pagrieziens

Pareizi veikts pagrieziens novērsīs mauriņa bojājumus. Mērķis ir pagriezties, kad pārvietojaties uz priekšu vai atpakaļ. Neveiciet pagriezienu ciešā lokā ar apstādinātu ratu.

- Pļaujiet zāles rindu.
- Veiciet nelielu pagriezienu (A) nenoplautās zāles zonas virzienā.

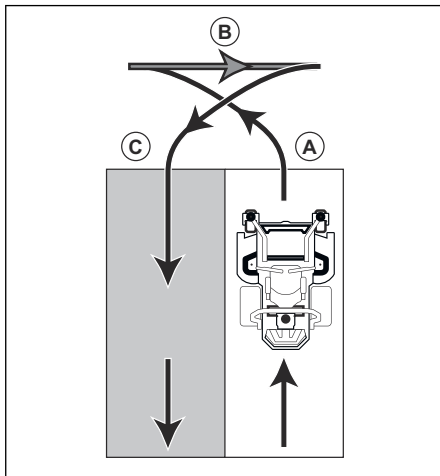

- Velciet abas vadības sviras atpakaļgaitas pozīcijā un pārvietojiet produktu atpakaļgaitā (B).
- Spiediet vadības sviras uz priekšu. Lai veiktu nelielu pagriezienu (C), spēcīgāk velciet vadības sviru, kas ir tikko noplautās rindas virzienā.
- Spiediet abas vadības sviras uz priekšpusi, lai noplautu nākamo rindu.

Apkope

Ievads



BRĪDINĀJUMS: Pirms veicat apkopes darbības, izlasiet nodaļu par drošību un pārliecinieties, vai saprotat to.

X = norādījumi ir sniegti šajā lietotāja rokasgrāmatā.

O = lai saņemtu norādījumus, skatiet dzinēja rokasgrāmatu.

Apkopes grafiks operatoram

Apkopes grafiks

* = Šajā lietotāja rokasgrāmatā instrukcijas nav sniegtas.

Apkope	Ikdienas apkopes veikšana		Apkopi veiciet vismaz reizi gadā	Apkopes intervāls stundās			
	Pirms	Pēc		25	50	100	300
Pārbaudiet stāvbremzi.	X		*		*		
Pārbaudiet dzinēja eļļas līmeni.	O						

Apkope	Ikdienas apkopes veikšana		Apkopi veiciet vismaz reizi gadā	Apkopes intervāls stundās			
	Pirms	Pēc		25	50	100	300
Pārbaudiet drošības sistēmu.	X						
Pārliecinieties, vai nav degvielas vai eļļas noplūdes no produkta.	*						
Pārbaudiet, vai produktam nav bojājumu.		*					
Pārliecinieties, vai nav vaļiņu daļu.		*					
Pārbaudiet, vai pļaušanas blokam nav bojājumu.		*					
Veiciet pļaušanas bloka regulējumu pārbaudi.			X				X
Pārbaudiet riepu spiedienu.				X	X	X	X
Pārbaudiet akumulatora savienojumus.			X	X	X	X	X
Pārbaudiet droseles trosi.						O	
Veiciet balsta riteņu pārbaudi (ik pēc 200 darba stundām).			X			X	
Veiciet dzinēja vārsta atstarpes pārbaudi. ⁴⁶			*				*
Iztīriet dzinēja gaisa ieplūdes atveri.		O		O			
Iztīriet dzinēja gaisa ieplūdes atveri. ⁴⁷			O	O			
Notīriet pļaušanas bloka apakšpusi.		X					
Notīriet ap dzinēju.		*					
Notīriet ap siksnām un siksnu skrīmeļiem.		*			*	*	*
Pārbaudiet siksnas un siksnu skrīmeļus.			X			X	
Notīriet putu priekšfiltru (ja uzstādīts). ⁴⁸			O	O			
Nomainiet putu priekšfiltru (ja uzstādīts). ⁴⁹			O				

⁴⁶ Tas jāveic apstiprināta servisa pārstāvim.

⁴⁷ Izmantojot putekļainos apstākļos, tīrīšana un nomaiņa jāveic biežāk.

⁴⁸ Izmantojot putekļainos apstākļos, tīrīšana un nomaiņa jāveic biežāk.

⁴⁹ Izmantojot putekļainos apstākļos, tīrīšana un nomaiņa jāveic biežāk.

Apkope	Ikdienas apkopes veikšana		Apkopi veiciet vismaz reizi gadā	Apkopes intervāls stundās			
	Pirms	Pēc		25	50	100	300
Iztīriet papīra filtra kārtirdžu. ⁵⁰			○	○			
Pārbaudiet trokšņu slāpētāja un dzirksteļu slāpētāja sietu.			*		*	*	*
Iedarbiniet dzinēju un nažus un pārbaudiet, vai neatskan neparasts troksnis.		*					
Asiniet asmeņus. ⁵¹			X	X			
Nomainiet nažus.			X	X			
Nomainiet aizdedzes sveces.			○			○	
Nomainiet dzinēja eļļu. ⁵²			○	○			
Nomainiet dzinēja eļļas filtru.			○			○	
Nomainiet degvielas filtru.			○			○	
Nomainiet papīra gaisa filtru. ⁵³			○			○	
Veiciet apkopi, kas noteikta pēc 300 darba stundām. ⁵⁴			*				*

Izstrādājuma tīrīšana



IEVĒROJIET: Neizmantojiet augstspiediena mazgātāju vai tvaika tīrītāju. Ūdens var iekļūt gultņos un elektriskajos savienojumos, izraisot koroziju, kas savukārt radīs ierīces bojājumus.

Notīriet ierīci uzreiz pēc lietošanas

- Netīriet karstās virsmas, piemēram, dzinēju, slāpētāju un izplūdes sistēmu. Uzgaidiet, līdz virsmas ir atdzisušas, un pēc tam notīriet zāli vai netīrumus.
- Pirms tīrīt ar ūdeni, notīriet ar suku. Noņemiet zāli un netīrumus no transmisijas un ap to, no transmisijas gaisa ieplūdes atveres un no dzinēja.

- Izstrādājuma tīrīšanai izmantojiet tekošu ūdeni no šūtenes. Neizmantojiet augstspiediena ūdens strūklu.
- Nevērsiet ūdens strūklu elektrisko sastāvdaļu vai gultņu virzienā. Tīrīšanas līdzeklis parasti palielina bojājumus.
- Notīriet plaukmašīnas korpusa ārējo virsmu, izmantojot saspiegtu gaisu.
- Izmantojiet ūdens šūteni, lai notīrītu zem plaušanas bloka.
- Kad mašīna ir tīra, īslaicīgi iedarbiniet plaušanas bloku, lai izvadītu atlikušo ūdeni.

Motora un slāpētāja tīrīšana

Uzturiet motoru un slāpētāju tīrus no noplautās zāles paliekām un neīrūmiem. Degvielā vai motoreļļā nonākušās zāles paliekas var palielināt aizdegšanās iespējamību un motora pārmērīgas uzkaršanas risku.

⁵⁰ Izmantojot putekļainos apstākļos, tīrīšana un nomaiņa jāveic biežāk.

⁵¹ Tas jāveic apstiprināta servisa pārstāvim.

⁵² Pirmo reizi nomainiet dzinēja eļļu pēc pirmajām 8–10 darba stundām. Lielas slodzes vai augstas apkārtējās temperatūras apstākļos nomainiet dzinēja eļļu ik pēc 50 darba stundām.

⁵³ Izmantojot putekļainos apstākļos, tīrīšana un nomaiņa jāveic biežāk.

⁵⁴ Tas jāveic apstiprināta servisa pārstāvim.

Pirms tīrīšanas ļaujiet motoram atdzist. Tīriet ar ūdeni un suku.

Nopļautās zāles paliekas ap slāpētāju ātri izžūst, radot aizdegšanās risku. Izmantojiet suku vai notīriet zāles paliekas ar ūdeni, kad slāpētājs ir auksts.

Akumulatora tīrīšana

Korozija un netīrumi uz akumulatora un spailēm var radīt akumulatora jaudas zudumu.

1. Izņemiet akumulatoru. Skatiet: *Akumulatora izņemšana un ievietošana lpp. 118.*
2. Noskalojiet akumulatoru ar ūdeni un ļaujiet tam nožūt.



IEVĒROJIET: Neizmantojiet augstspiediena mazgātāju vai tvaika tīrītāju. Ūdens var iekļūt gultņos un elektriskajos savienojumos, izraisot koroziju, kas savukārt radīs ierīces bojājumus.

3. Notīriet spaiļes un akumulatora kabeļu galus ar stiepli suku.

Stāvbremzes pārbaude

1. Novietojiet plāvēju stāvēšanai uz nogāzes ar cietu virsmu.

Piezīme: Pārbaudot stāvbremzi, nenovietojiet izstrādājumu uz zālainas nogāzes.

2. Ieslēdziet stāvbremzi.
3. Ja produkts sāk kustēties ar aktivizētu stāvbremzi, uzdodiet pilnvarota servisa pārstāvim noregulēt stāvbremzi.
4. Izslēdziet stāvbremzi.

Akumulatora uzlāde

- Uzlādējiet akumulatoru, ja tas ir pārāk vājš, lai iedarbinātu dzinēju. Informāciju par akumulatora uzlādes laikiem skatiet šeit: *Akumulatora uzlādes laiki lpp. 129.*
- Izmantojiet standarta akumulatora lādētāju.



IEVĒROJIET: Neizmantojiet papildlādētāju vai iedarbināšanas būsleri. Papildlādētājs vai iedarbināšanas būsleri var radīt produkta elektrosistēmas bojājumus.

- Vienmēr pirms dzinēja iedarbināšanas atvienojiet akumulatoru lādētāju.

Dzinēja ārkārtas iedarbināšana

Ja akumulators ir pārāk vājš dzinēja iedarbināšanai, jūs varat izmantot savienotājkabeļus, lai veiktu ārkārtas iedarbināšanu. Šis izstrādājumam ir 12 V sistēma ar negatīvu zemējumu. Arī izstrādājumam, ko izmanto ārkārtas iedarbināšanai, jābūt 12 V sistēmai ar negatīvu zemējumu.

Savienotājkabeļu savienošana



BRĪDINĀJUMS: Pastāv sprādziena risks, ko rada akumulatora izdalītās eksplozīvās gāzes. Nepievienojiet pilnībā uzlādētā akumulatora negatīvo polu pie vājā akumulatora negatīvās pola vai tā tuvumā.



IEVĒROJIET: Neizmantojiet savu izstrādājuma akumulatoru citu transportlīdzekļu iedarbināšanai.

1. Vienu sarkanā vada galu pievienojiet pie POZITĪVĀ akumulatora pola (+) uz vājā akumulatora (A).

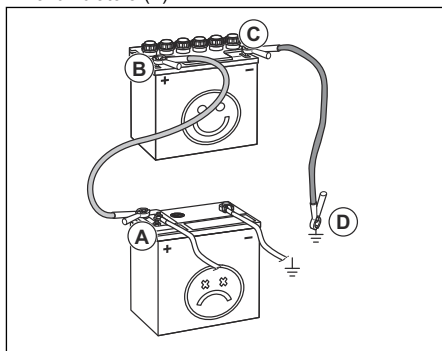

2. Otru sarkanā vada galu pievienojiet pie POZITĪVĀ akumulatora pola (+) uz pilnībā uzlādētā akumulatora (B).



BRĪDINĀJUMS: Raugiet, lai sarkanā vada gali neveido īssavienojumu pret šasiju.

3. Vienu melnā vada galu pievienojiet pie NEGATĪVĀ pola (-) uz pilnībā uzlādētā akumulatora (C).
4. Otru melnā vada galu pievienojiet pie pozitīvā ŠASIJAS ZEMĒJUMA (D), drošā attālumā no degvielas tvertnes un akumulatora.

Savienotājkabeļu noņemšana

Piezīme: Noņemiet savienotājkabeļus pretējā secībā tam, kā jūs tos pievienojāt.

1. Noņemiet MELNO vadu no šasijas.
2. Noņemiet MELNO vadu no pilnībā uzlādētā akumulatora.
3. Noņemiet SARKANO vadu no abiem akumulatoriem.

Akumulatora izņemšana un ievietošana

1. Sasveriet sēdekli uz priekšu. Skatiet: *Sēdekļa nolocīšana lpp. 111.*
2. Izņemiet skrūvi un uzgriezni no akumulatora skavas un noņemiet akumulatora skavu no akumulatora.

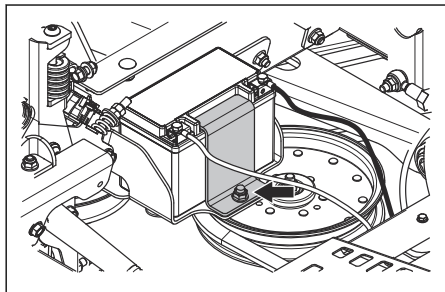

3. Izmantojiet 2 uzgriežņu atslēgas, lai atvienotu melno akumulatora kabeli no akumulatora negatīvās (-) spaiļes.
4. Izmantojiet 2 uzgriežņu atslēgas, lai atvienotu sarkano kabeli no akumulatora pozitīvās (+) spaiļes.
5. Uzmaņģi izņemiet akumulatoru no izstrādājuma.
6. Uzstādiet, veicot darbības pretējā secībā.

Izsekošanas ātruma regulēšana

Ja produkts nepārvietojas taisni uz priekšu, ir jāpielāgo izsekošanas ātrums.



BRĪDINĀJUMS: Vienmēr pielāgojiet izsekošanas ātrumu atklātā vietā bez līdzās stāvošiem.

1. Pārbaudiet riepu spiedienu sprigojumu. Skatiet: *Riepu spiediens lpp. 118.*
2. Griežiet izsekošanas vadības ierīces pilnībā uz iekšu. Informāciju par izsekošanas vadības ierīču atrašanās vietu skatiet šeit: *Izstrādājuma pārskats lpp. 102.*
3. Griežiet izsekošanas vadības ierīces 4 apgriezienus uz āru.



IEVĒROJIET: Griežot vairāk par 4 apgriezieniem, var sabojāt produktu.

4. Iedarbiniet ierīci.
5. Pārvietojiet vadības sviras pilnībā uz priekšu un darbiniet produktu ar pilnu jaudu.
6. Pakāpeniski griežiet labās puses izsekošanas vadības ierīci, līdz produkts sāk pārvietoties pa labi.

7. Pakāpeniski griežiet kreisās puses izsekošanas vadības ierīci līdz produkts sāk pārvietoties taisni uz priekšu.

Riepu spiediens

Pārbaudiet, vai visās 4 riepās ir pareizs spiediens. Skatiet: *Tehniskie dati lpp. 127.*

Priekšējo riteņu noņemšana un uzstādīšana

1. Noņemiet uzgriezni un skrūvi, lai noņemtu priekšējos riteņus no dakšām.

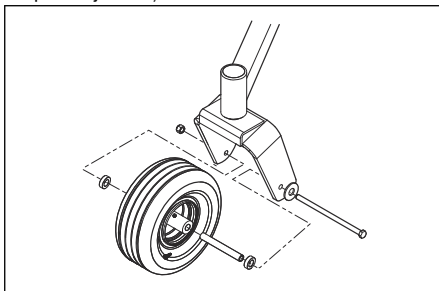

2. Uzstādiet, veicot darbības pretējā secībā. Pievelciet uzgriezni ar griezes momentu 67,8 Nm (50 pēdu mārciņas).

Pretskalpa riteņu regulēšana

Pretskalpa riteņi notur pļaušanas bloku uz zemes, un novērš zāliena 'noskalpēšanu' gandrīz jebkādos apvidus apstākļos. Pretskalpa riteņus var iestāft 3 pozīcijās dažāda garuma zālei.

- Augšējā pozīcija: 38–64 mm/1,5–2,5 collu gara zāle.
- Vidējā pozīcija: 64–102 mm/2,5–4 collu gara zāle.
- Apakšējā pozīcija: 102–127 mm/4–5 collu gara zāle.

1. Novietojiet izstrādājumu uz līdzenas virsmas un izslēdziet dzinēju.
2. Noņemiet uzgriezni, skrūvi, asi un pretskalpa riteņi.

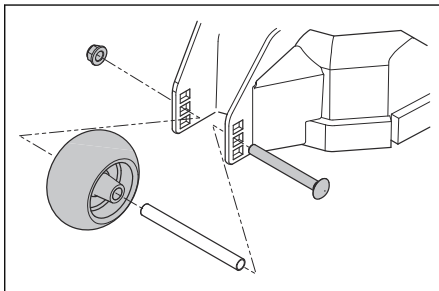

3. Uzstādiet pretskalpa riteņi vienā no 3 pozīcijām.



IEVĒROJIET: Pļaušanas bloku var sabojāt, ja pretskalpa riteņi ir noregulēti nepareizi. Pretskalpa riteņiem jābūt aptuveni 6,4 mm (1/4 collas) augstumā virs zemes.

Pļaušanas bloka paralelītātes regulēšana

Ar šo procedūru pļaušanas bloku var iestatīt standarta pozīcijā.

1. Pārliedcinieties, vai riepu spiediens ir pareizs. Skatiet: *Riepu spiediens lpp. 118.*
2. Novietojiet izstrādājumu uz līdzenas virsmas.
3. Pagrieziet ārējos asmeņus galus tā, lai tie atrastos blakus pļaušanas blokam.

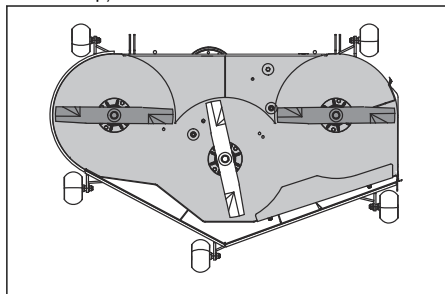

BRĪDINĀJUMS: Pļaušanas bloka asmeņi ir asi un var savainot. Lietojiet aizsargcimdus.

4. Nomēriet attālumu no zemes virsmas līdz naža gala apakšējai daļai pļaušanas bloka izvades pusē. Pierakstiet attālumu.
5. Mēriet attālumu no zemes līdz naža gala apakšējai pretējā pusē izvadei. Attālumam ir jābūt tādā pašam kā attālumam izvades pusē. Ja nepieciešams veikt regulēšanu, pielāgojiet pretuzgriezni aizmugurējo sakabju augšpusē, līdz abu pušu attālumi sakrīt.

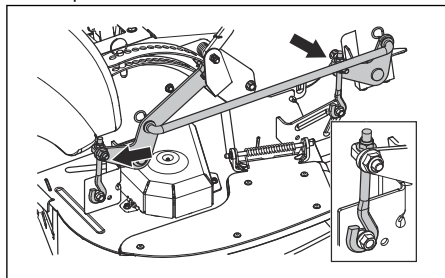

6. Pagrieziet abus ārējos asmeņus tā, lai tie atrastos vienā līnijā ar pļaušanas bloka priekšpusi un aizmuguri.

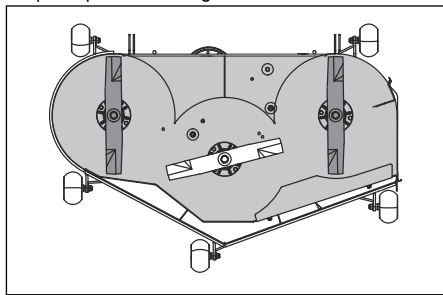

7. Pielāgojiet abas priekšējās skrūves līdz aizmugurējo nažu gali aizmugurē ir iestatīti par 3,2–9,5 mm (1/8–3/8 collām) augstāk nekā priekšējo nažu gali.
8. Vēlreiz izmēriet attālumus, lai pārliedcinātos, vai pļaušanas bloks ir pielāgots pareizi.

Asmeņu pārbaude



IEVĒROJIET: Bojāti vai nepareizi balansēti asmeņi var nodarīt bojājumus izstrādājumam. Nomainiet bojātos asmeņus. Ļaujiet pilnvarotam servisa pārstāvim palīdzēt jums uzasināt un balansēt neasos asmeņus.

- Apskatiet asmeņus, lai redzētu, vai tie nav bojāti un vai tie nav jāuzasina.

Asmeņu maiņa

1. Izņemiet asmeņus skrūvi.
2. Uzlieciet jauno nazi ar pusi bez iespaidumiem pļaušanas bloka virzienā.



BRĪDINĀJUMS: Nepareiza tipa asmeņi var izmest priekšmetus no pļaušanas bloka apakšas un radīt smagas traumas. Izmantojiet tikai apstiprinātus nažus.

3. Ievietojiet naža skrūvi. Pievelciet skrūvi līdz 61-75 Nm.

Pļaušanas bloka noņemšana

Pirms šī procesa novietojiet produktu uz līdzenas virsmas un aktivizējiet stāvbremzi.

1. Novietojiet pļaušanas bloku zemākajā pozīcijā.
2. Izņemiet abus siksnas pārsegus.
3. Noņemiet nefirumus un nevēlamos priekšmetus ap griezēja korpusiem un pļaušanas bloka virsmu.

- Spiediet spriegotājuļa sviru, lai samazinātu spriegumu uz bloka siksnu, un uzmanīgi noņemiet bloka siksnu no skriemeļiem.

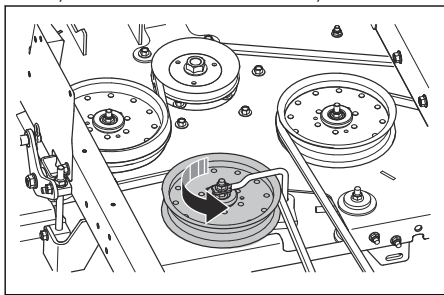

- Noņemiet bloka siksnu no elektriskā sajūga uz dzinēja vārpstas.

Plaušanas bloka uzstādīšana

- Aplieciet bloka siksnu pa elektriskā sajūga spoli, kas atrodas uz dzinēja vārpstas.
- Aplieciet bloka siksnu ap plaušanas bloka skriemeļiem.

Piezīme: Uzstādot bloka siksnu, skatiet izvietojuma uzlīmi uz plaušanas bloka.

- Spiediet spriegotājuļa sviru, līdz varat uzlikt bloka siksnu ap stacionāro spriegotājuļa skriemeli, un noturiet šeit.
- Uzmanīgi aplieciet bloka siksnu ap stacionāro spriegotājuļa skriemeli un lēnām atlaidiet spriegotājuļa sviru atpakaļ vietā.
- Pārlicinieties, vai siksna novietojums ir salāgots ar siksna virziena uzlīmē norādīto siksna novietojumu.
- Pārlicinieties, vai bloka siksna nav sagrieziesies.
- Uzlieciet abus siksna pārsegus.

Sūkņa siksna noņemšana

Pirms šī procesa novietojiet produktu uz līdzenas virsmas un aktivizējiet stāvbremzi.

- Noņemiet korpusa siksnu. Skatiet: *Plaušanas bloka noņemšana lpp. 119.*
- Sasveriet sēdekli uz priekšu.
- Noņemiet abus ventilatora pārsegus.

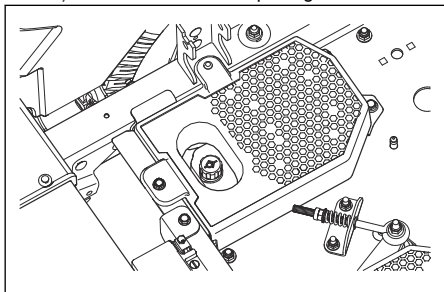

- Turpmākās darbības izpildiet no produkta apakšas.
 - Noņemiet sajūga aizturi, lai piekļūtu sūkņa siksmai.
 - Atbrīvojiet cilpskrūves uzgriežņus, lai samazinātu sūkņa siksna spriegumu.

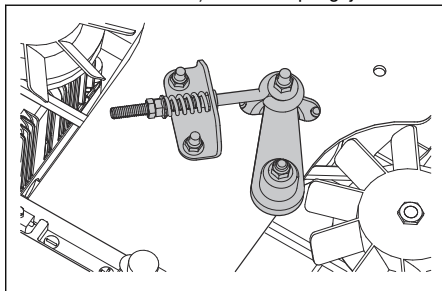

- Noņemiet siksnu no dzinēja un sūkņa skriemeļiem.

Sūkņa siksna uzstādīšana

- Atbrīvojiet cilpskrūves uzgriežņus, lai samazinātu sūkņa siksna spriegumu.
- Uzlieciet sūkņa siksnu ap labo un kreiso sūkņa skriemeli.
- Aplieciet sūkņa siksnu ap dzinēja skriemeli.
- Uzstādiat sajūga aizturi.
- Grieziet spriegotājuļa skriemeļa cilpskrūves uzgriežņi, lai pielāgotu sūkņa siksna spriegumu. Atsperes garumam ir jābūt 1,38–1,50 collas.
- Uzstādiat ventilatora pārsegus.
- Uzstādiat korpusa siksnu. Skatiet: *Plaušanas bloka uzstādīšana lpp. 120.*

Dzinēja eļļas līmeņa pārbaude

- Novietojiet izstrādājumu uz līdzenas virsmas un izslēdziet dzinēju.
- Pavelciet un atveriet vadītāja sēdekļa polsterējumu, lai piekļūtu dzinējam.
- Atlaidiet mērstieni un izvelciet to.
- Notīriet no mērstieņa eļļu.
- Ievietojiet mērstieni paredzētajā atverē un pievelciet to.
- Atlaidiet mērstieni, izvelciet to un pārbaudiet eļļas līmeni.

7. Eļļas līmenim jābūt starp atzīmes līnijām uz mērstieņa. Ja līmenis ir tuvu atzīmei ADD (pievienot) ielejiet eļļu līdz atzīmei FULL (pilns).

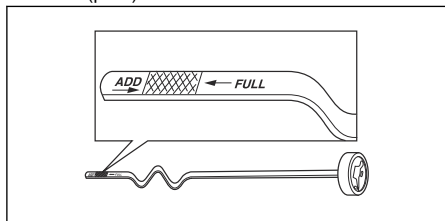

8. Ielejiet eļļu caur mērstieņa atveri. Iepildiet eļļu lēnām.

Piezīme: Informāciju par Husqvarna ieteiktajiem dzinēja eļļas veidiem skatiet šeit: *Tehniskie dati lpp. 127*. Nejauciet kopā dažādu veidu eļļas.

9. Pirms iedarbināt dzinēju, pilnībā pievelciet mērstieni.

Dzinēja eļļas maiņa

Ja dzinējs ir auksts, pirms dzinēja eļļas noliešanas iedarbiniet dzinēju uz 1–2 minūtēm. Tādējādi motoreļļa kļūs silta un to būs vieglāk izlaist.



BRĪDINĀJUMS: Pirms dzinēja eļļas noliešanas nedarbiniet dzinēju ilgāk par 1–2 minūtēm. Dzinēja eļļa kļūst ļoti karsta un var izraisīt apdegumus. Ļaujiet dzinējam atdzist, pirms nolejat dzinēja eļļu.



BRĪDINĀJUMS: Ja esat uzšakstījies dzinēja eļļu uz ķermeņa, nomazgājiet to ar ziepēm un ūdeni.

1. Novietojiet izstrādājumu uz līdzenas virsmas un izslēdziet dzinēju.
2. Ieslēdziet stāvbremzi. Skatiet: *Stāvbremzes ieslēgšana un izslēgšana lpp. 111*.
3. Noņemiet visus nēturumus ap eļļas tvertnes vāciņu.
4. Noņemiet eļļas tvertnes vāciņu un mērstieni.

5. Atrodiet drenāžas šļūteni dzinēja labajā aizmugurējā daļā.

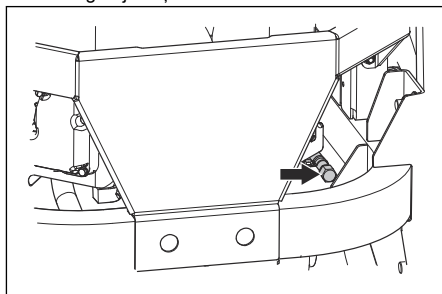

6. Novietojiet trauku zem eļļas noliešanas šļūtenes.
7. Noņemiet eļļas noliešanas aizgriezni.
8. Ļaujiet eļļai iztecēt tvertnē.
9. Noņemiet un uzlieciet eļļas noliešanas aizgriezni.
10. Iepildiet svaigu eļļu un pārbaudiet dzinēja eļļas līmeni. Skatiet: *Dzinēja eļļas līmeņa pārbaude lpp. 120*.
11. Uzlieciet eļļas tvertnes vāciņu un mērstieni.

Piezīme: Informāciju par drošu lietotas dzinēja eļļas utilizāciju skatiet šeit: *Utilizēšana lpp. 126*.

Hidrostatiskās sistēmas atgaisošana

Hidrostatiskā sistēma ir regulāri jāatgaiso, lai novērstu skaļu darbības troksni, augstu darbības temperatūru, komponentu bojājumus, pārlieku hidrauliskās eļļas izplešanos un samazinātu piedziņu. Pirmo reizi atgaisojot hidrostatisko sistēmu, piedziņas riteni ir jānovieto uz zemes. Hidrostatiskā sistēma ir jāatgaiso arī katru reizi, kad hidrostatiskā sistēma tiek atvērta apkopes veikšanai un kad tiek papildināta hidrauliskā eļļa.

1. Pārlicinieties, vai hidrauliskās eļļas līmenis ir pareizs.
2. Izslēdziet stāvbremzi.
3. Deaktivizējiet piedziņas sistēmu. Skatiet: *Piedziņas sistēmas aktivizēšana un deaktivizēšana lpp. 112*.
4. Iedarbiniet dzinēju un tad darbiniet ar lielu tukšgaitas apgriezumu skaitu. Skatiet: *Dzinēja iedarbināšana lpp. 112*.
5. Aptuveni 5 vai 6 reizes lēnām pārvietojiet vadības sviras un priekšu un atpakaļ. Kad hidrostatiskā sistēma ir atgaisota, hidrauliskās eļļas līmenis samazinās.
6. Iestatiet droseles vadības ierīci tukšgaitas stāvoklī. Skatiet: *Droseles vadības svira lpp. 103*.
7. Aktivizējiet piedziņas sistēmu. Skatiet: *Piedziņas sistēmas aktivizēšana un deaktivizēšana lpp. 112*.
8. 5 vai 6 reizes lēnām pārvietojiet vadības sviras un priekšu un atpakaļ.

9. Apturiet dzinēju.
10. Pārbaudiet hidrauliskās eļļas līmeni un nepieciešamības gadījumā uzpildiet to.
11. Ja nepieciešams, vēlreiz izpildiet iepriekš norādītās darbības, līdz hidrostatiskā sistēma ir atgaisota. Kad produkts darbojas pareizi, viss gaiss ir izvadīts no hidrostatiskās sistēmas.

- Pārbaudiet transportlīdzekļa vadības sakabe ar pārnesumkārbas virziena vadības sviru.
- Pārliecinieties par to, vai vadības svira ir pareizi piestiprināta pārnesumkārbas rēdzei.
- Pārbaudiet pārnesumkārbas sakabes pārplūdes mehānismu, lai pārliecinātos, vai tas griežas un pilnībā atbrīvojas.

Hidrostatiskās transmisijas apkope



IEVĒROJIET: Apkopes pārstāvjiem, kuriem jāveic garantijas remonts, pirms hidrostatiskās transmisijas apkopes ir jāsaņem atļauja, ja vien apkopes pārstāvis nav pašreizējais apstiprinātais apkopes centrs apkalpojamās transmisijas zīmolam.

- Pārbaudiet eļļas līmeni izplešanās tvertnēs. Ja dzinējs ir auksts, pārliecinieties, ka tvertņu līmenis ir pie PILNS AUKSTAM LAIKAM.
- Pārbaudiet piedziņas siksnu, spriegotājrullu skrīmeļus un spriegotājrullu atsperes. Pārliecinieties, vai piedziņas siksnai ir saķere un spriegojums ir pareizs.
- Pārbaudiet, vai transmisijas dzesēšanas ventilators nav salūzis un asmeņi nav saliekti.
- Notīriet zāli, lapas un netīrumus.
- Pārbaudiet stāvbremzi un transportlīdzekļa sakabi, lai pārliecinātos, ka tās darbojas pareizi.

Eļļošana, vispārēja informācija

- Izņemiet atslēgu no aizdedzes, lai novērstu nejaušas kustības eļļošanas laikā.
- Izmantojiet motoreļļu, ja eļļojat ar eļļas kanniņu.
- Ja eļļojat ar smērvielu, izmantojiet šasijas vai lodīšu gultņu smērvielu, kas novērš koroziju. Pēc eļļošanas notīriet smērvielas pārpalikumus.
- Ja darbojaties ar izstrādājumu katru dienu, veiciet eļļošanu 2 reizes nedēļā.
- Neizšakstiet eļļu uz piedziņas siksnām vai uz siksnas skrīmeļa rievām. Ja izšakstīšana notikusi, notīriet ar alkoholu. Ja berze starp piedziņas siksnu un skrīmeļi pēc tīrīšanas ar alkoholu nav pietiekama, nomainiet piedziņas siksnu.



IEVĒROJIET: Piedziņas siksnas tīrīšanai neizmantojiet benzīnu vai citus naftas produktus.

Eļļošanas grafiks

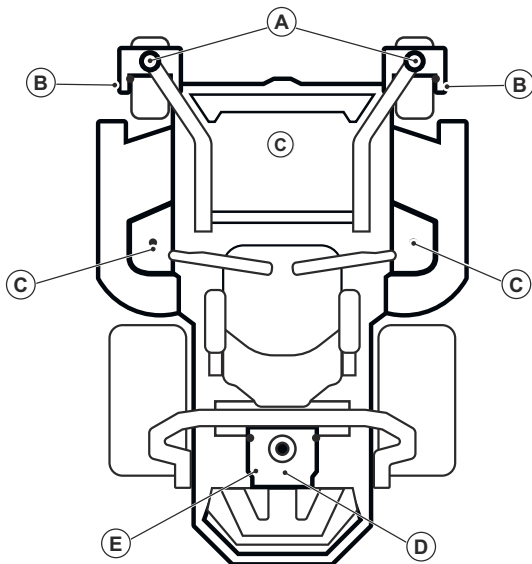

Skatiet:	Eļļošana	Intervāls					
		Reizi mēnesī	Reizi gadā:	Ik pēc 25 h	Ik pēc 50 h	Ik pēc 100 h	Ik pēc 500 h
A	Ieeļļojiet šarnīra ass smērvielas nipelī, izmantojot smērvielas spiedi.			X			
B	Ieeļļojiet riteņa ass smērvielas nipelī, izmantojot smērvielas spiedi.			X			
C	Ieeļļojiet smērvielas nipelī, izmantojot smērvielas spiedi.			X			
D	Nomainiet dzinēja eļļu.	X			X		
	Nomainiet eļļas filtru.					X	
E	Pārbaudiet hidrauliskās eļļas līmeni.		X				
	Nomainiet hidraulisko eļļu. ⁵⁵						X
	Nomainiet hidraulikas eļļas filtru. ⁵⁶						X

Vienmēr izmantojiet labas kvalitātes smērvielas. Vienmēr izmantojiet ieteikto eļļu, skatiet šeit: *Tehniskie dati lpp. 127.*

Priekšējo riteņu ieeļļošana

Piezīme: Eļļojot priekšējos riteņus, izmantojiet smērvielas spiedi.

- Ieeļļojiet katru priekšējo riteņu (A) komplektu un gultņus (B), izmantojot 3–4 vēzienus.

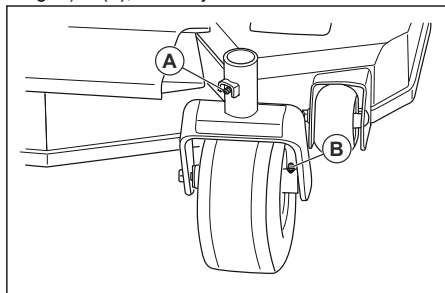

Plaušanas bloka vārpstu eļļošana

- Novietojiet plaušanas bloku plaušanas pozīcijā.
- Ieeļļojiet katru plaušanas bloka vārpstu, izmantojot 2–3 vēzienus.

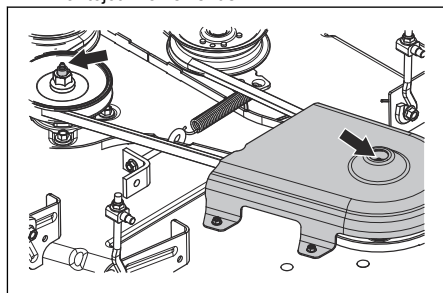

Piezīme: Eļļojot plaušanas bloka vārpstas, izmantojiet smērvielas spiedi ar gumijas šļauku.

⁵⁵ Modelim Parker HT-1000 nomainiet ik pēc 750 h. Citām apstiprinātām hidrauliskajām eļļām pirmā maiņa pēc 750 h, pēc tam ik pēc 500 h. Citām hidrauliskajām eļļām, kas nav norādītas, pirmā maiņa pēc 750 h, pēc tam ik pēc 250 h.

⁵⁶ Modelim Parker HT-1000 nomainiet ik pēc 750 h. Citām apstiprinātām hidrauliskajām eļļām pirmā maiņa pēc 750 h, pēc tam ik pēc 500 h. Citām hidrauliskajām eļļām, kas nav norādītas, pirmā maiņa pēc 750 h, pēc tam ik pēc 250 h.

Problēmu novēršana

Problēmu novēršanas grafiks

Ja nevarat atrast problēmu risinājumu šajā lietotāja rokasgrāmatā, sazinieties ar Husqvarna apkopes pārstāvi.

Problēma	Cēlonis
Motoru nevar palaist.	Asmeņu piedziņa ir ieslēgta. Skatiet: <i>Jūgvārpstas (Power Take-Off, PTO) poga lpp. 103.</i>
	Stūres vadības ierīces nav bloķētas neitrālajā pozīcijā
	Akumulatora uzlādes līmenis ir pārāk zems. Skatiet: <i>Akumulatora uzlāde lpp. 117.</i>
	Karburatorā vai degvielas pievades caurulē ir nefirumi.
	Degvielas padeves slēgvārsts ir aizvērts vai nepareizā pozīcijā.
	Aizsprostots degvielas filtrs vai degvielas vads.
	Bojāta aizdedzes sistēma.
Startera motors neiegriež dzinēju.	Akumulatora uzlādes līmenis ir pārāk zems. Skatiet: <i>Akumulatora uzlāde lpp. 117.</i>
	Slikts savienojums kabeļu savienotajos uz akumulatora spailēm. Skatiet: <i>Akumulatora tīrīšana lpp. 117.</i>
	Ir izdedzis drošinātājs. Skatiet: <i>Drošinātāji lpp. 104.</i>
	Bojāts OKK. Skatiet: <i>Darba nosacījumi lpp. 108.</i>
Dzinējs darbojas nevienmērīgi.	Karburators nav noregulēts pareizi.
	Aizsprostots degvielas filtrs vai degvielas strūkļas padeves vieta.
	Drošēlvārsts ir ieslēgts un motors ir silts.
	Nosprostots degvielas tvertnes vāciņa kontrolvārsts.
	Degvielas tvertne ir gandrīz tukša.
	Ir bojāta aizdedzes svece.
	Nepareizs degvielas maisījums vai degvielas tips.
	Degvielā ir ūdens.
	Aizsērējis gaisa filtrs.
Dzinējam acīmredzami nav jaudas.	Aizsērējis gaisa filtrs.
	Ir bojāta aizdedzes svece.
	Karburators nav noregulēts pareizi.
	Hidrauliskajā sistēmā ir gaiss.
Izstrādājums vibrē.	Asmeņi ir vaļīgi. Skatiet: <i>Asmeņu pārbaude lpp. 119.</i>
	Viens vai vairāki asmeņi nav balansēti. Skatiet: <i>Asmeņu pārbaude lpp. 119.</i>
	Dzinējs ir vaļīgs.

Problēma	Cēlonis
Dzinējs pārāk sakarst.	Nosprostots gaisa filtrs vai dzesēšanas ribas.
	Dzinējs ir pārslogots.
	Gaisa plūsma ap dzinēju nav pietiekama.
	Bojāts dzinēja apgriezīenu regulators.
	Eļļas līmenis ir pārāk zems.
	Degvielas vadā ir uzkrājušies netīrumi.
	Ir bojāta aizdedzes svece.
Akumulators neuzlādējas	Slikts savienojums kabelu savienotājos uz akumulatora spaiļēm. Skatiet: <i>Akumulatora tīrīšana lpp. 117.</i>
	Uzlādes kabelis ir atvienots.
	Eļļošanas sistēma ir bojāta.
Produkts pārvietojas lēni, ar neregulāru ātrumu vai vispār nekustas.	Aktivizēta apejošā svira.
	Transmisijas piedziņas sikсна ir vaļīga vai bojāta.
	Hidrauliskajā sistēmā ir gaiss.
Asmeņu piedziņa ir ieslēgta.	Piedziņas sikсна uz pļaušanas bloka ir vaļīga.
	Elektromagnētiskā savienotāja kontakts ir vaļīgs
	Naža piedziņa ir bojāta vai atvienojusies no kabeļa savienotājiem.
	Ir izdedzis drošinātājs.
No pārnesumkārbas noplūst eļļa.	Bļīves, korpuss vai starplikas ir bojātas.
	Hidrauliskajā sistēmā ir gaiss.
Neapmierinošs pļaušanas rezultāts.	Riepu spiediens labajā un kreisajā pusē ir atšķirīgs. Skatiet: <i>Riepu spiediens lpp. 118.</i>
	Asmeņi ir bojāti.
	Pļaušanas bloka amortizācija nav līmenī.
	Asmeņi ir neasi. Skatiet: <i>Asmeņu pārbaude lpp. 119.</i>
	Produkts tiek ekspluatēts ar pārāk lielu turpgaitas vai atpakaļgaitas ātrumu. Skatiet: <i>Laba pļaušanas rezultāta panākšana lpp. 114.</i>
	Zāle ir gara. Skatiet: <i>Laba pļaušanas rezultāta panākšana lpp. 114.</i>
	Pļaušanas blokā ir zāles sablīvējumi. Skatiet: <i>Izstrādājuma tīrīšana lpp. 116.</i>

Pārvadāšana, glabāšana un utilizēšana

Transportēšana

- Izstrādājums ir smags un var izraisīt nopietnas saspiēšanas traumas. Rīkojieties uzmanīgi, ceļot to transportlīdzeklī vai piekabē un ceļot laukā.
- Ievietojiet produktu atpakaļgaitā uz apstiprinātām rampām ar maksimālo darbības leņķi 10°. Neceliet produktu.
- Izstrādājuma transportēšanai izmantojiet apstiprinātu piekabi.
- Pirms izstrādājuma transportēšanas piekabē vai uz ceļiem pārliecinieties, vai zināt vietējos ceļu satiksmes noteikumus.
- Pārtrauciet degvielas padevi produktam.
- Nostipriniet produktu ar apstiprinātām ierīcēm, piemēram, siksnām. Izmantojiet produkta stiprināšanas vietas. Ar stāvbremzes aktivizēšanu nepietiek, lai nobloķētu produkta kustību transportēšanas laikā.

Izstrādājuma vilkšana



BRĪDINĀJUMS: Pirms vilkt produktu, izlasiet nodaļu par drošību un pārliecinieties, vai saprotat to. Skatiet: *Drošība lpp. 106.*

- Esiet piesardzīgs, velkot produktu.
- Produktu velciet lēnām.
- Produkta vilkšanas laikā bremzēšanas attālums palielinās. Noteikti samaziniet ātrumu atbilstoši laikam.
- Drošai darbībai veiciet platus pagriezienus.
- Nevelciet produktu grāvju, atklātu ūdens tilpņu un citu bīstamu vietu tuvumā.

Glabāšana

Sezonas beigās un pirms vairāk nekā 30 dienu ilgas glabāšanas sagatavojiet izstrādājumu glabāšanai. Ja 30 dienas vai ilgāk degvielas tvertnē ir degviela, lipīgās daļiņas var bloķēt karburatoru. Tam ir negatīva ietekme uz dzinēja darbību.

Lai glabāšanas laikā novērstu lipīgās daļiņas, pievienojiet stabilizatoru. Alkiliātu benzīna izmantošanas gadījumā stabilizators nav nepieciešams. Ja izmantojat standarta benzīnu, nelietojiet alkiliātu benzīnu. Pretējā gadījumā jutīgas gumijas detaļas var kļūt cietas. Pievienojiet stabilizatoru degvielas tvertnei ar piepildītu benzīnu vai arī degvielas glabāšanas tvertnei. Vienmēr izmantojiet maisījuma proporcijas, ko norādījis ražotājs. Uzstādiet stabilizatoru un darbiniet dzinēju vismaz 10 minūtes, līdz degviela iepļūst karburatorā.



BRĪDINĀJUMS: Neglabājiet izstrādājumu ar tvertnē iepildītu degvielu iekšējās vai slikti vēdināmās telpās. Ja

degvielas tvaiki nonāk saskarē ar atklātām liesmām, dzirkstelēm vai signāllampiņām uz ierīcēm, piemēram, uz boileru, karstā ūdens tvertnes vai drēbju žāvējamā aparāta, pastāv aizdegšanās risks.



BRĪDINĀJUMS: Lai samazinātu aizdegšanās risku, noīriet no izstrādājuma zāli, lapas un citus uzliesmojošus materiālus. Pirms novietojat izstrādājumu glabāšanai, ļaujiet tam atdzist.

- Noīriet izstrādājumu; skatiet šeit: *Izstrādājuma tīršana lpp. 116.*
- Noņemiet nevēlamos materiālus no dzesēšanas ventilatora.
- Novērsiet krāsojuma bojājumus, lai nepieļautu koroziju.
- Pārbaudiet, vai izstrādājumam nav nodilūšu vai bojātu detaļu, un atskrūvējiet skrūves un uzgriežņus.
- Izņemiet akumulatoru. Notīriet to, uzlādējiet un glabāšanas laikā turiet vēsumā.
- Nomainiet dzinēja eļļu un likvidējiet veco eļļu.
- Iztukšojiet degvielas tvertni. Iedarbiniet dzinēju un darbiniet to, līdz karburatorā vairs nav degvielas.

Piezīme: Neiztukšojiet degvielas tvertni un karburatoru, ja pievienots stabilizators.

- Izņemiet sveces un ielejiet aptuveni vienu ēdamkaroti dzinēja eļļas katrā cilindrā. Manuāli pagrieziet dzinēja vārpstu, lai labāk ieeļļotu cilindrus, un ievietojiet atpakaļ aizdedzes sveces.
- Ieeļļojiet visus nipeļus, savienojumus un asis.
- Glabājiet izstrādājumu tīrā, sausā vietā un papildu aizsardzībai uzlieciet kādu pārsegu.

Utilizēšana

- Ķīmiskās vielas var būt bīstamas, un tās nedrīkst atstāt zemē. Vienmēr nogādājiet izmantotās ķīmikālijas uz servisa centru vai atbilstošu utilizācijas vietu.
- Kad izstrādājums ir nolietots, nogādājiet to atpakaļ izplatītājam vai atbilstošā pārstrādes vietā.
- Eļļa, eļļas filtri, degviela un akumulators var nelabvēlīgi ietekmēt vidi. Ievērojiet vietējās pārstrādes prasības un piemērojamos noteikumus.
- Neizmetiet akumulatoru kā sadzīves atkritumus.
- Nogādājiet akumulatoru Husqvarna servisa pārstāvim vai uz izmantoto akumulatoru utilizācijas vietu.

Tehniskie dati

Tehniskie dati

	Z454X
Dzinējs	
Zīmols/Modelis	Kawasaki/FR691V
Dzinēja nomināljauda, kW / Zs ⁵⁷	16,1/21,6
Dzinēja tilpums, cm ³	726
Dzinēja maksimālais apgriezienu skaits, apgr./min	3000 ± 100
Degviela, min. oktānskaitlis, bezsvina, maks. 10% etanola, maks. 15% MTBE	87
Tvertnes tilpums, galoni/l	5,81/22
Eļļa	Klase SF, SG, SH, SJ vai SL SAE40, SAE30, SAE20W-50, SAE10W-40, SAE10W-30, SAE5W-20
Eļļas tilpums, galoni/l	0,5/1,8
Eļļošanas sistēma	Spiediens ar eļļas filtru
Dzesēšanas sistēma	Ar gaisa dzesēšanu
Gaisa filtrs	Lielai slodzei piemērots konteiners
Alternators, V. amp. @ 3600 rpm	12 V 15 amp. pie 3600 ± 100 apgr./min
Dzinēja iedarbināšana	Elektriskā iedarbināšana 12 V
Izmēri	
Garums, collas/cm	76,5/194
Platums, collas/cm	49,5/194
Platums ar izvadi augšup, collas/cm	55/140
Platums ar izvadi lejup, collas/cm	68,3/173
Augstums, collas/cm	49,8/127
Svars ar tukšām tvertnēm, mārciņas/kg	865/392
Maksimālais gradients, grādi °	10
Pļaušanas platums, collas/mm	54/137
Pļaušanas augstums, collas/mm	1-5/2,5-12,7
Pļaušanas bloks	
Korpasa konstrukcija	Ar 10 taustiem
Asmeņu skaits	3
Asmens garums, collas/cm	19/48,3
Asmeņu iedarbināšana	Sajūgs Ogura

⁵⁷ Dzinēja ražotāja norādītā nominālā jauda ir parasta dzinēja vidējā bruto jauda noteiktā motora griešanās ātrumā – izmērīta, izmantojot Automobiļu inženieru biedrības (SAE) dzinēju bruto jaudas standartus. Skatiet dzinēja ražotāja sniegtās dzinēja specifikācijas.

	Z454X
Produktivitāte, akri/h / m ² /h	4,8/19 425
Riepas	
Riepu spiediens, aizmugurē – priekšā, kPa/PSI/bar	103/15/1
Priekšējo riteņu riepas, collas	13 x 6,5-6
Aizmugurējo riteņu riepas, turf pneumatic, collas	23 x 10,5-12
Kopētājritenis	4 regulējami
Transmisija	
Transmisija	Parker HTE 12
Transmisijas eļļa	Parker HT-1000, Castrol Syntec 5W-50, Amsoil AW ISO 68, Shell TTF-SB, citas Premium klases sintētiskās eļļas (15W40 min.)
Stūres vadība	Divas sviras ar putu rokturi
Maksimālais turpgaitas ātrums, jūdzes/h / km/h	9/14
Maksimālais atpakaļgaitas ātrums, jūdzes/h / km/h	4/6,5
Bremzes	Mehāniskā stāvbremze
Elektrosistēma	
Akumulators	12 V 180 CCA klase
Aizdedzes svece	BPR4ES
Elektrodu atstarpe, collas/mm	0,03/0,75
Aizdedzes sveces griezes moments, N-m/ft-lb	22/16
Trokšņa emisija⁵⁸	
Skaņas jaudas līmenis, izmērītais dB (A)	104
Akustiskās jaudas līmenis, garantētais (L _{WA} dB(A))	105
Vibrācijas līmeņi⁵⁹	
Kustības vadības sviru vibrācijas līmenis, m/s ²	1,27
Vibrācijas līmenis sēdekļī, m/s ²	0,08

⁵⁸ Atbilstoši EK direktīvai 2000/14/EK trokšņa emisija apkārtne ir mērīta kā trokšņa jauda (L_{WA}). Novērotais ierīces skaņas jaudas līmenis ir izmērīts ar pievienotu oriģinālo griešanas ierīci, kas rada augstāko līmeni. Atšķirība starp garantēto un izmērīto skaņas jaudas līmeni ir tāda, ka garantētā skaņas intensitātes līmeņa mērījumu rezultāts ietver arī izkliedi mērījuma rezultātā un atšķirības dažādām tā paša modeļa ierīcēm atbilstoši direktīvai 2000/14/EK.

⁵⁹ Sniegtajos datos par ekvivalentu vibrācijas līmeni ir tipiska 1 m/s² statistiskā izkliede (standarta novirze).

Akumulatora uzlādes laiki

STD akumulators	Uzlādes stāvoklis	Aptuvenais uzlādes laiks līdz pilnai uzlādei, ja gaisa temperatūra ir 80° F / 26° C ⁶⁰			
		Maksimālais strāvas stiprums:			
		50 ampēri	30 ampēri	20 ampēri	10 ampēri
12,6 V	100%	Pilnībā uzlādēts			
12,4 V	75%	20 min	35 min	48 min	90 min
12,2 V	50%	45 min	75 min	95 min	180 min
12,0 V	25%	65 min	115 min	145 min	280 min
11,8 V	0%	85 min	150 min	195 min	370 min

Apkope

Apkope

Reizi gadā pārbaudiet izstrādājumu pilnvarotā servisa centrā, lai pārliecinātos, ka tas darbojas droši un aktīvās sezonas laikā ir vislabākajā stāvoklī. Labākais laiks apkopei vai izstrādājuma remontam ir neaktīvā sezona.

Nosūtot rezerves daļu pasūtījumu, norādiet pirkuma gadu, modeli, tipu un sērijas numuru.

Vienmēr izmantojiet oriģinālās rezerves daļas.

⁶⁰ Akumulatora uzlādes laiks var atšķirties atbilstīgi akumulatora kapacitātei, stāvoklim, vecumam, temperatūrai un lādētāja efektivitātei.

Elektriskā diagramma

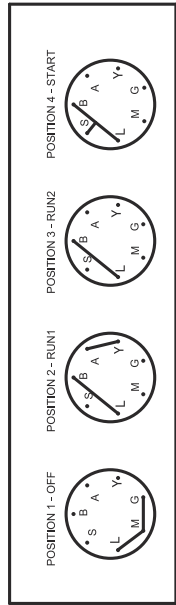
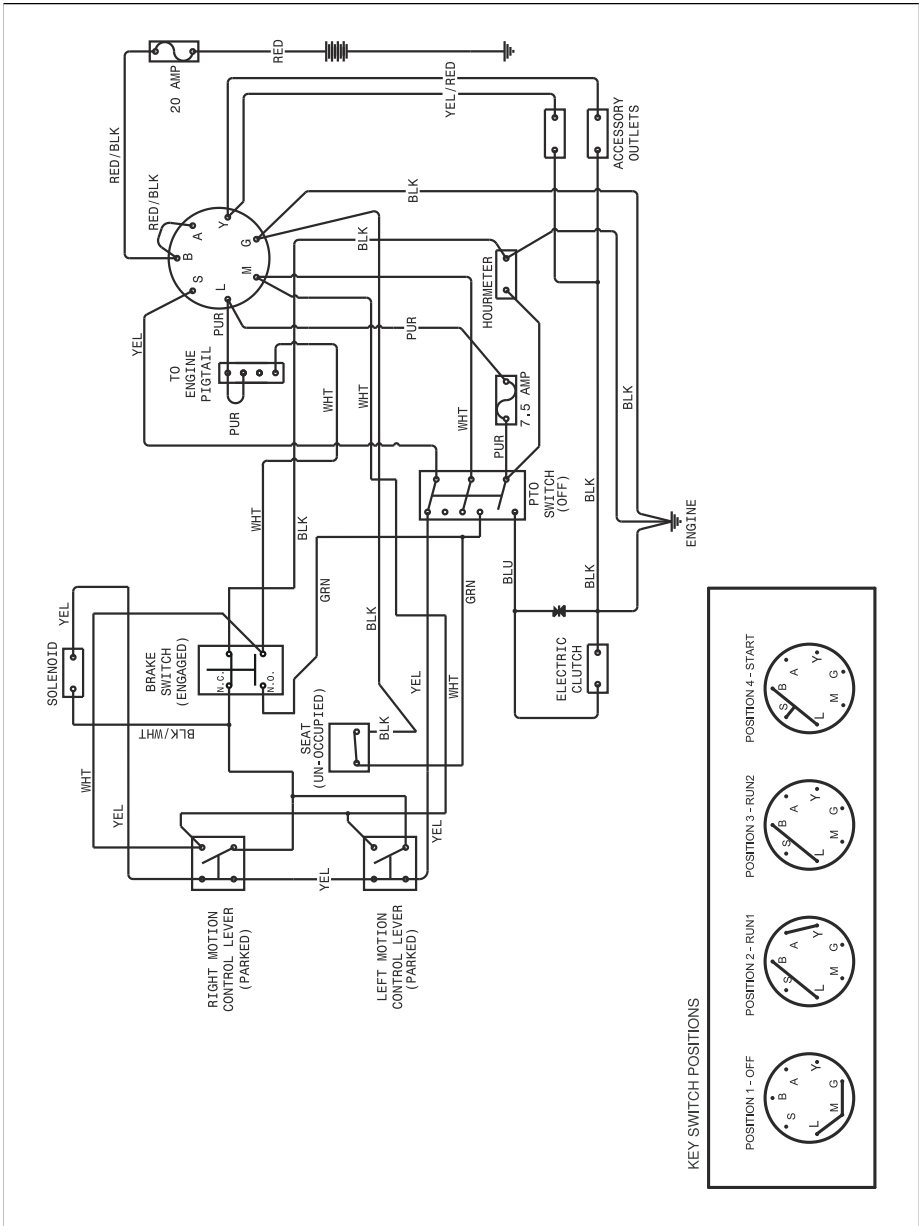

ES atbilstības deklarācija

Ar šo mēs, Husqvarna AB, SE 561 82 Huskvarna, ZVIEDRIJĀ, ar pilnu atbildību apliecinām, ka šis izstrādājums:

Apraksts	Ar iekšdedzes dzinēju darbināms zāles plāvējs ar operatora sēdvietu
Zīmols	Husqvarna
Platforma/tips/modelis	Z454X
Partija	Sērijas numurs no 2021. gada un vēlāk

pilnībā atbilst šādām ES direktīvām un noteikumiem:

Direktīva/regula	Apraksts
2006/42/EC	par mašīnām
2011/65/EU	"noteiktu bīstamu vielu lietošanas ierobežojums"
2014/30/EU	par elektromagnētisko savietojamību
2000/14/EK, 2005/88/EK	par trokšņa emisiju vidē

Ir piemēroti šādi saskaņotie standarti un/vai tehniskās specifikācijas: EN ISO 12100:2010, EN ISO 14982:2009, EN ISO 5395-1 un 3:2013, EN ISO 3744:2010, EN ISO 11094:1991, EN 1032:2009, EN IEC 63000:2018.

Saskaņā ar direktīvas 2000/14/EK VI pielikumu deklarētie skaņas līmeņi ir norādīti šīs rokasgrāmatas tehnisko datu sadaļā un parakstītajā ES atbilstības deklarācijā.

Piegādātais ar iekšdedzes dzinēju darbināmais zāles plāvējs ar operatora sēdvietu atbilst parauga eksemplāram, kam veiktas pārbaudes.

Uzņēmuma Husqvarna AB, SE 561 82 Huskvarna, ZVIEDRIJA, vārdā, Huskvarna, 2017-09-30



Claes Losdal

Atbildīgais par tehnisko dokumentāciju



Съдържание

Сертификати за съответствие.....	132	Отстраняване на проблеми.....	159
Въведение.....	133	Транспортиране, съхранение и изхвърляне.....	161
Безопасност.....	138	Технически характеристики.....	163
Операция.....	143	Обслужване.....	165
Поддръжка.....	148	ЕС декларация за съответствие.....	167

Сертификати за съответствие

Изисквания за САЩ

На двигателя и/или в двигателното отделение се поставят етикети, указващи, че машината ще изпълни изискванията. Това е приложимо и за специални изисквания за който и да било от щатите, (правила за емисиите на Калифорния и др.). Не отстранявайте тези етикети. Сертификати също могат да се предоставят с машината при доставката или в писмен вид в ръководството за двигателя. Грижете се за тях, тъй като те са ценни документи.



ПРЕДУПРЕЖДЕНИЕ:

Неспазването на практиките за безопасна работа може да доведе до опасно нараняване на оператора или други хора. Собственикът трябва да разбира настоящите инструкции и да позволява само на одобрени лица, които разбират настоящите инструкции, да работят с косачката. Всяко лице, работещо с косачката, трябва да бъде здраво психически и физически и не трябва да бъде под въздействие на психоактивни вещества.



ПРЕДУПРЕЖДЕНИЕ:

Конструкцията за защита от преобръщане може да се наруши поради повреда в случай на преобръщане на косачката или при изменение на ROPS. При такива обстоятелства цялата структура ТРЯБВА да бъде подменена.



ПРЕДУПРЕЖДЕНИЕ:

Отделителните газове на двигателя, част от съставките им и определени компоненти на превозното средство съдържат или изпускат химикали, известни в щата Калифорния с това, че предизвикват рак и вродени

дефекти или други репродуктивни увреждания.



ПРЕДУПРЕЖДЕНИЕ:

Стълбовете и клемите на акумулаторната батерия, както и съответните принадлежности, съдържат олово и оловни съединения – химикали, известни в щата Калифорния с това, че предизвикват рак и вродени дефекти или други репродуктивни увреждания. След боравене с тях почиствайте ръцете си.



ПРЕДУПРЕЖДЕНИЕ:

Отделителните газове на двигателя и определени компоненти на превозното средство съдържат или изпускат химикали, които се счита, че предизвикват рак, вродени дефекти или други увреждания на репродуктивната система. Отделителните газове на двигателя съдържат въглероден окис, който е безцветен отровен газ без миризма. Не използвайте машината в затворени пространства.

Когато продуктът се изхаби и вече не го използвате, върнете го на търговеца или на съответно друго лице за рециклиране.

Спецификациите и конструкцията могат да бъдат променени без предизвестие при въвеждане на подобрения.

При ремонт използвайте само оригинални резервни части. Ако използвате други части, гаранцията се анулира.

Не модифицирайте и не монтирайте нестандартно оборудване на устройството без съгласие от производителя. Модификациите по устройството може да го повредят или да бъдат причина за опасност при използване.

Въведение

Проверка преди доставката и номера на продукта

За този продукт е направена проверка преди доставката. Уверете се, че получавате документ за проверка преди доставката от Вашия дилър.

Информация за връзка с оторизирания сервис:	
Това ръководство за оператора е за продукт с номер на продукта/сериен номер:	
/	
Двигател:	
Трансмисия:	

Номерата на продуктите се намират на табелката с данни. Направете справка с *Общ преглед на продукта на страница 134* за местоположението на табелката с данни.

Описание на продукта

Този продукт е самоходна косачка за трева. Лостовете за управление позволяват на оператора да управлява продукта и да регулира

скоростта на продукта. Брояч на работните часове показва колко часа е използван продукта.

Предназначение

Продуктът е проектиран за косене на трева само на открити и равни повърхности. Не използвайте продукта за други задачи.

Общ преглед на продукта

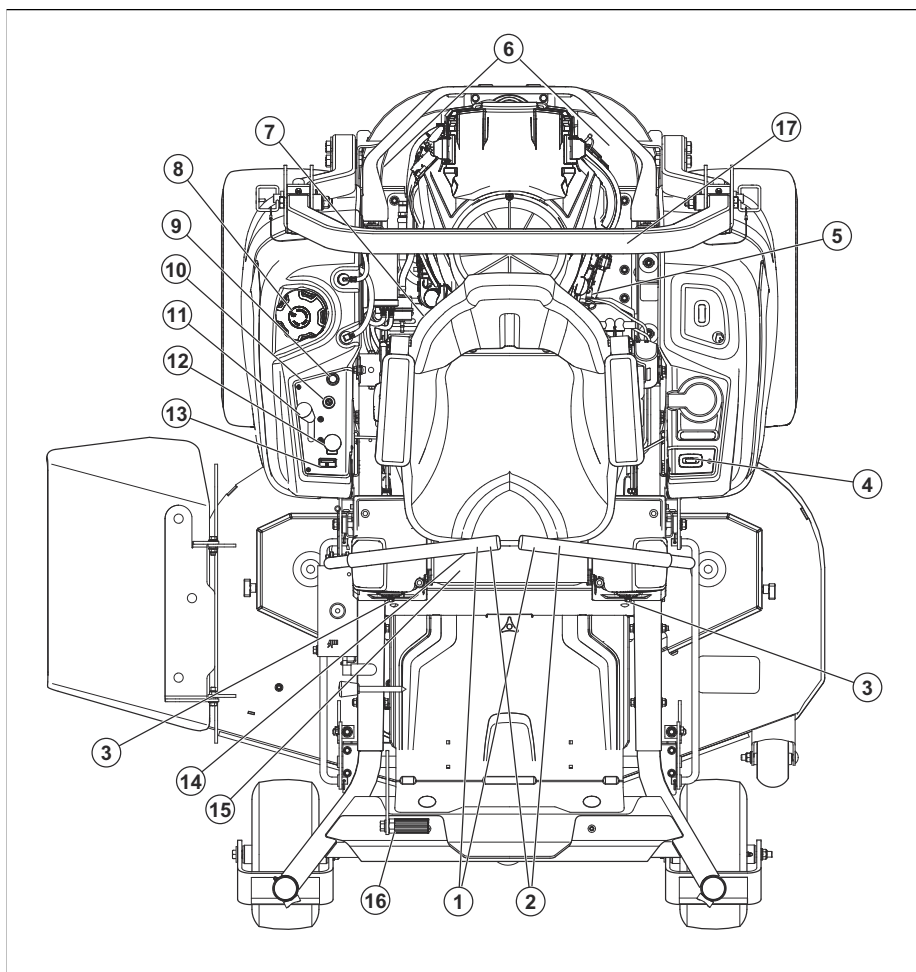

1. Лостове за управление
2. Ръчна спирачка
3. Управление на колямата
4. Брояч на работните часове
5. Спирателен клапан на горивото
6. Лост за освобождаване на хидравликата
7. Предпазители
8. Капачка на резервоара за гориво
9. Смукач
10. Запалителен ключ
11. Регулатор на дроселната клапа
12. Бутон ВОМ
13. Индикатор за гориво
14. Регулиращ лост на седалката
15. Лост за повдигане на платформата

16. Типова табелка
17. ROPS

Структура за защита при преобръщане (ROPS)

ROPS е защитна рамка, която намалява опасността от нараняване при преобръщане на продукта. Използвайте ROPS и предпазния колан, когато управлявате продукта по склонове.

Лостове за кормилно управление

Посоката на продукта се контролира от 2-та лоста за управление. Вижте *Общ преглед на продукта на страница 134*. Лостовете за управление могат да се придвижват напред и

назад от неутрално положение. Вижте *За да работите с продукта на страница 146*.

Управление на присъствието на оператора (ОПС)

ОПС се включва, когато операторът стане от седалката. Двигателят и задвижването спират, ако ножовете работят или паркиращата спирачка не е задействана. Вижте *Условия на работа на страница 141*.

Ключ на запалването

Ключът на запалването има 4 положения:

- Положение за стартиране (А)
- Положение за работа (В)
- Положение за предни светлини (С)
- Положение за спиране (D)

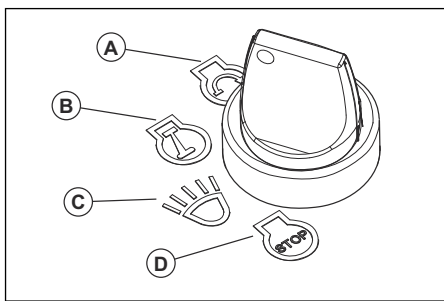

Предни светлини

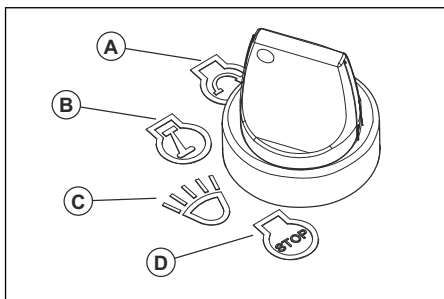

- Завъртете ключа на запалването в положение за предни светлини (С), за да работите с продукта с включени предни светлини.
- Завъртете ключа на запалването в положение за работа (В), за да работите с продукта при изключени предни светлини.

Регулатор на дроселната клапа

Регулаторът на дроселната клапа регулира оборотите на двигателя и скоростта на ножовете, ако ножовете са включени. Регулаторът на дроселната клапа има 2 крайни положения, обороти на празен ход и на пълна газ.

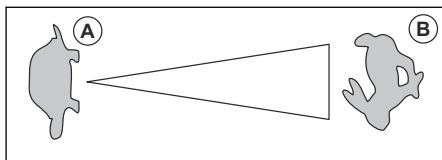

- Обороти на празен ход (А) – намалява оборотите на двигателя.
- Пълна газ (В) – увеличава оборотите на двигателя.



ВНИМАНИЕ: Не работете с двигателя на обороти на празен ход (А) за по-дълго от необходимото време. Твърде дългото време на работа на обороти на празен ход може да намали живота на запалителните свещи.

Смукач

Смукачът се използва при студен старт, за да се подаде повече гориво към двигателя. Дръпнете смукача нагоре, когато стартирате студен двигател.

Направете справка с *Общ преглед на продукта на страница 134* за положението на смукача.

Бутон за ВОМ (Вал за отвеждане на мощността)

Бутонът за ВОМ включва и изключва съединителя и платформата за рязане на ВОМ или друго свързано с него оборудване. За да се включи задвижването на ножовете, трябва да се спазени правилните условия за стартиране. Направете справка с *Условия на работа на страница 141* за правилните условия за стартиране.

- Издърпайте бутона за ВОМ, за да включите задвижването на ножовете или друго оборудване.

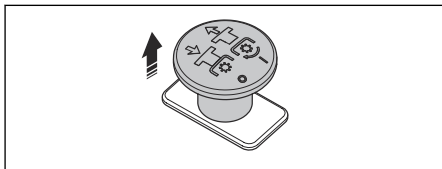

- Натиснете бутона за ВОМ, за да изключите задвижването на ножовете или друго оборудване.

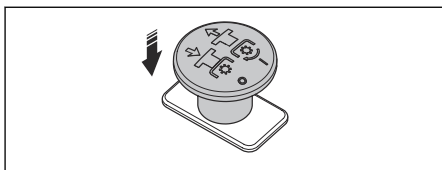

Индикатор за гориво

Индикаторът за гориво показва нивото на горивото и ще мига в жълто, когато нивото на горивото е приблизително 1,0 галона/3,8 l. Направете справка с *Общ преглед на продукта на страница 134* за положението на индикатора за гориво.

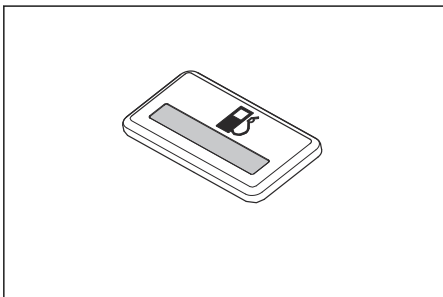

Спирателен клапан на горивото

Направете справка с *Общ преглед на продукта на страница 134* за положението на спирателния клапан на горивото.

Спирателният клапан на горивото е затворен, когато палецът на ръкохватката е перпендикулярен на горивопровода.

Предпазители

Местоположението на предпазители е в кутията с предпазители. Кутията с предпазители е под седалката. Наклонете седалката напред, за да получите достъп до кутията с предпазители. Направете справка с етикета на кутията с предпазители за идентификация на различните предпазители.

Брояч на работните часове

Продуктът има брояч на работните часове, който показва колко часа са били включени ножовете. Направете справка с *Общ преглед на продукта на страница 134* за положението на брояча на работните часове.

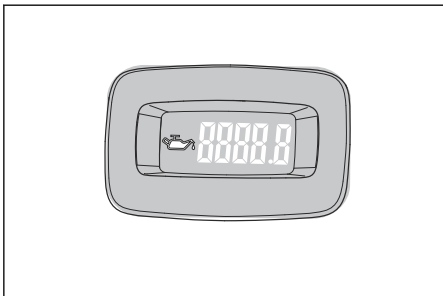

На всеки 50 часа се показва символ за нивото на маслото в продължение на 2 часа. Вижте *Разписание за смазване на страница 157*.

Символи върху машината



ПРЕДУПРЕЖДЕНИЕ: Този продукт може да бъде опасен и да причини сериозно нараняване или смърт на оператора или други хора. Внимавайте и използвайте продукта правилно.



Носете защитни очила.



Паркираща спирачка.



Обороти на двигателя – високи.



Бавно.



Гориво.



Използвайте защитни ръкавици.



Спрете двигателя преди техническо обслужване.



Не работете с продукта без дефлектор или кош за трева.



Винаги използвайте одобрени антифони.



Не слагайте крака си тук.



Неутрална предавка.

R

Предавка за заден ход.



Прочетете внимателно ръководството за оператора и се уверете, че разбирате инструкциите, преди да използвате продукта.



Поддържайте безопасно разстояние от продукта.



Не работете с продукта на наклони, по-големи от 10°.



Не задържайте пътници.



Пазете се от отскачащи предмети и рикошети.



Осигурете пространство около ръцете и краката си.



Дръжте ръцете си далеч от въртящи се части.



Внимавайте за хора и животни, когато работите с продукта на преден ход.



Внимавайте за хора и животни, когато работите с продукта на заден ход.



Смукач.



Ниво на звукова мощност.

CE

Продуктът е в съответствие с приложимите директиви на ЕО.

UK CA

Този продукт съответства на приложимите регламенти на Обединеното кралство.



Стойте настрана от платформата за разтоварване.



Предупреждение! Електролитът на акумулаторната батерия е разяждащ, експлозивен и запалим.



Дръжте частите на тялото си далеч от въртящи се части.

yyyywwxxxx

На типовата табелка е изписан серийният номер. **yyyy** е годината на производство, а **ww** – седмицата на производство.

Забележка: Останалите символи/стикери на продукта се отнасят до изисквания по отношение на сертификати за някои търговски зони.

Отговорност за продукта

Както е посочено в законите за отговорност за вреди, причинени от стоки, ние не носим отговорност за щети, причинени от нашия продукт, ако:

- продуктът е неправилно ремонтиран.
- продуктът е ремонтиран с части, които не са от производителя или не са одобрени от производителя.
- продуктът има принадлежност, която не е от производителя или не е одобрена от производителя.
- продуктът не е ремонтиран в одобрен сервизен център или от одобрен орган.

Емисии Euro V



ПРЕДУПРЕЖДЕНИЕ:

Намесата в двигателя прави невалидно ЕС одобрението на тип на този продукт.

Безопасност

Дефиниции за безопасност

Предупреждения, знаци за внимание и бележки се използват за указване на особено важни части на инструкцията.



ПРЕДУПРЕЖДЕНИЕ:

Използва се, ако има опасност от нараняване или смърт за оператора или за околните, ако не се спазват инструкциите в ръководството.



ВНИМАНИЕ: Използва се, ако има опасност от повреждане на машината, други материали или съседната зона, ако не се спазват инструкциите в ръководството.

Забележка: Използва се за предоставяне на повече информация, която е необходима в дадена ситуация.

Общи инструкции за безопасност



ПРЕДУПРЕЖДЕНИЕ:

Прочетете следващите предупредителни указания, преди да използвате продукта



ПРЕДУПРЕЖДЕНИЕ: Този продукт създава опасности от прерязване на крайници и изхвърляне на предмети. Неспазването на следните инструкции за безопасност може да доведе до сериозни наранявания.

- Прочетете, разберете и следвайте инструкциите и предупрежденията в настоящия документ, ръководството за оператора и върху продукта, двигателя и приставките.
- Разрешавайте само на оператори, които са отговорни, обучени, запознати с инструкциите и имат необходимите физически способности, да работят с продукта.
- Не вземете пътници и дръжте страничните лица на разстояние.
- Не работете с продукта, когато сте под въздействието на алкохол или медикаменти.
- Следвайте препоръките на производителя относно тежестите или противотежестите на колелата.

- Научете как да използвате безопасно машината и нейните органи за управление и как да спирате бързо машината.
- Научете се да разпознавате знаците за безопасност.
- Поддържайте машината чиста, за да сте сигурни, че знаците и стикерите са ясни и четливи.
- Имайте предвид, че операторът носи отговорност за нещастни случаи, включващи други хора или тяхното имущество.
- Използвайте машината само на дневна светлина или на места с добро осветление. Поддържайте безопасно разстояние на машината до дупки или други неравности по земната повърхност. Внимавайте за други възможни опасности.
- Не позволявайте на деца или на други лица, които не са одобрени за работа с машината, да я използват или да извършват сервизно обслужване на същата. Възрастта на оператора може да е постановена от местните закони.
- Уверете се, че няма никой в близост до машината, когато стартирате двигателя, задействате задвижването или потегляте.
- Следете пътното движение, когато се намирате в близост до път или когато пресичате път.
- Никога не използвайте машината, ако сте уморени, ако сте под влиянието на алкохол, наркотични вещества или медикаменти, които въздействат на зрението, вниманието, координацията или преценката Ви.
- Винаги паркирайте машината на равна повърхност със спрян двигател.

Свързани с децата инструкции за безопасност



ПРЕДУПРЕЖДЕНИЕ:

Прочетете следващите предупредителни указания, преди да използвате продукта.

- Ако операторът не внимава за присъствие на деца в района, могат да настъпят трагични инциденти. Децата често проявяват интерес към продукта и косенето. Никога не очаквайте, че децата ще останат на мястото, на което сте ги видели за последно.
- Децата трябва да се намират извън работната зона и под наблюдението на отговорен възрастен, различен от оператора.
- Не вземете деца дори когато ножа/ножовете е/са изключен(и). Децата могат да паднат и да се наранят сериозно или да попречат на безопасната работа на продукта. Деца, които

са се возили на такава машина преди, могат внезапно да се появят на площта за косене с намерението да се повозят отново и да бъдат прегазени на преден или заден ход от продукта.

Инструкции за безопасност за работа



ПРЕДУПРЕЖДЕНИЕ:

Прочетете следващите предупредителни указания, преди да използвате продукта.



ПРЕДУПРЕЖДЕНИЕ:

Не докосвайте двигателя или отделителната система по-време на работа или непосредствено след нея. Двигателят и отделителната система на отработените газове силно се нагряват по време на работа. Опасност от изгаряния, пожар и имуществени щети или вреди на съседни зони. Когато работите с машината, не се приближавайте до храсти и други обекти.

- Работете при включен двигател само в зони с добра вентилация. Отработените газове съдържат въглероден окис – смъртоносна отрова.
- Работете с продукта само на дневна светлина или на добро изкуствено осветление.
- Избягвайте дупки, бразди, издатини, камъни или други скрити опасности. Неравен терен може да доведе до преобръщане на продукта или да причини загуба на баланс или стабилност у оператора.
- Не поставяйте ръцете или краката си в близост до въртящите се части или под продукта. Стойте на разстояние от отвора за разтоварване през цялото време.
- Никога не насочвайте разтоварването на материала към когото и да било. Избягвайте разтоварване на материала до стени или препятствия. Материалите могат да отскочат назад към оператора. Спирайте ножа/ножовете, когато пресичате чакълен път.
- Не оставяйте работещ продукт без надзор. Винаги паркирайте на равна повърхност, изключете приставката, включете паркиращата спиралка и спрете двигателя.
- Не косете на заден ход, освен ако не е абсолютно необходимо. Винаги поглеждайте надолу и назад преди и по време на придвижване на заден ход.
- Намалете скоростта, преди да направите завой.

Инструкции за безопасност по време на работа по наклони



ПРЕДУПРЕЖДЕНИЕ:

Прочетете следващите предупредителни указания, преди да използвате продукта.

Наклоните са основен фактор, свързан със злополуците. Работата по наклони изисква повишено внимание.

- По наклон се движете в посоката, препоръчана от производителя. Бъдете внимателни, когато работите в близост до изкопи.
- Избягвайте да косите мокра трева. (Лопата опора може да доведе до подхлъзване и падане.)
- Не работете с продукта при каквито и да било условия, които може да поставят под въпрос сцеплението, управлението или стабилността. Гумите могат да поднесат дори ако колелата са в спряно положение.
- Винаги дръжте продукта на предавка, когато се спускате по наклони. Не се спускайте по инерция.
- Избягвайте стартиране и спиране по наклони. Избягвайте правенето на внезапни промени в скоростта или посоката. Завивайте бавно и постепенно.
- Бъдете изключително внимателни, когато работите с продукт с кош за трева или друга(и) приставка(и). Те могат да повлияят на стабилността на продукта.
- Рязането на трева по склонове увеличава опасността от загуба на контрол върху машината и от преобръщане на същата. Това може да предизвика нараняване или смърт. Необходимо е да се коси тревата внимателно по всички склонове. Ако не можете да обърнете нагоре по склона или ако не се чувствате в безопасност, не косете тревата.
- Премахнете камъни, клони и други препятствия.
- Косете тревата по наклона нагоре и надолу, а не от едната към другата страна.
- Не работете с машината, когато склонът на повърхността е повече от 10°.
- Винаги се движете плавно и бавно по склонове.
- Внимавайте и не преминавайте през бразди, дупки и неравности. Има по-голяма опасност от преобръщане на машината върху неравна земна повърхност. Дългата трева може да крие препятствия.
- Не косете тревата близо до ъгли, канавки или брегове. Машината може внезапно да се преобръне, ако едно от колелата ѝ попадне върху ръба на стръмен склон или канавка или ако ръбът се срути.

Инструкции за безопасност по време на работа по наклони

- ROPS е неразделно и ефективно приспособление за безопасност. Не отстранявайте и не променяйте ROPS.
- Дръжте съгъваема ROPS в повдигнато и заключено положение и използвайте предпазния колан при работа с продукта.
- Спускайте съгъваемата ROPS временно само когато е абсолютно необходимо. Не носете предпазния колан, когато е сгъната. Няма защита срещу преобръщане, когато съгъваема ROPS е в спуснато положение.
- Сменете повредената ROPS. Не ремонтирайте и не правете изменения.

Лични предпазни средства



ПРЕДУПРЕЖДЕНИЕ:

Прочетете следващите предупредителни указания, преди да използвате продукта.

- При работа с машината използвайте одобрени лични предпазни средства. Личните предпазни средства не изключват изцяло риска от нараняване, но намаляват степента на нараняването при злополука. Нека Вашият доставчик Ви помогне да изберете подходящото оборудване.
- Винаги носете одобрени антифони. Продължителното излагане на шум може да доведе до перманентно увреждане на слуха.
- Винаги носете защитни обувки или защитни ботуши. Препоръчват се стоманени бомбета. Не използвайте машината, ако сте боси.

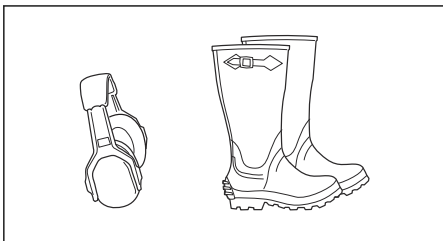

- Когато е необходимо, носете ръкавици, например когато закрепвате, проверявате или почиствате режещото оборудване.
- Не носете широко облекло, бижута или други предмети, които могат да бъдат захванати от движещите се части.
- Дръжте под ръка комплект за първа помощ и пожарогасител.

Приспособления за безопасност на машината



ПРЕДУПРЕЖДЕНИЕ:

Прочетете следващите предупредителни указания, преди да използвате машината.

- Не използвайте машина с неизправни приспособления за безопасност. Проверявайте редовно приспособленията за безопасност. Ако приспособленията за безопасност са дефектни, говорете с Вашия сервис Husqvarna.
- Не правете модификации по приспособленията за безопасност. Не използвайте продукта, ако предпазните планки, предпазните капаци, ключовете за безопасност или други предпазни устройства не са монтирани или са дефектни.

За включване и изключване на структурата за защита при преобръщане (ROPS)

- Извадете 2-та шифта, които държат ROPS, и сгнетете рамката назад, за да я изключите. Включете ROPS в обратната последователност.

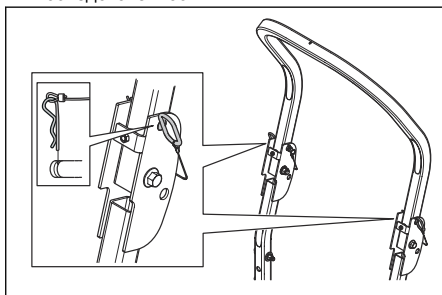

ПРЕДУПРЕЖДЕНИЕ:

Придържайте се към следните инструкции за ROPS и предпазния колан.

- Не използвайте предпазния колан при изключен ROPS.
- Винаги използвайте предпазния колан, когато ROPS е включен.
- Уверете се, че ROPS е правилно закрепена и не е повредена.

За да проверите ключалката на запалването

- Стартирайте и спрете двигателя, за да проверите ключалката на запалването. Вижте *За стартиране на двигателя на страница 145* и *За да спрете двигателя на страница 147*.
- Уверете се, че двигателят стартира, когато завъртите контактния ключ в позиция за стартиране.

- Уверете се, че двигателят спира веднага щом завъртите контактния ключ в позицията за спиране.

Условия на работа

Тези условия са нужни, за да стартирате двигателя:

- Лостовете за управление са в неутрално положение.
- Паркиращата спирачка е задействана.
- Задвижването на ножовете е изключено.
- ОРС е натиснат.

Двигателят трябва да се изключи при тези ситуации:

- Спирачката за паркиране не е задействана и операторът става от седалката.
- Задвижването на ножовете е включено и операторът става от седалката.

Опитайте да стартирате двигателя, когато 1 от тези условия не е изпълнено. Променете условията и опитайте отново. Правете тази проверка всеки ден.

Ръчна спирачка



ПРЕДУПРЕЖДЕНИЕ: Ако спирачката за паркиране не работи, машината може да потегли и да причини нараняване или повреди. Погрижете се за редовната проверка и регулиране на спирачката за паркиране.

Направете справка с *За проверка на спирачката за паркиране на страница 151*.

Ауспух



ПРЕДУПРЕЖДЕНИЕ: Не използвайте машината, ако ауспухът липсва или е дефектен. Дефектен ауспух увеличава нивото на шума и риска от злополука.

Ауспухът е предназначен за максимално намаляване на нивата на шума и за отвеждане на отработените газове настрани от потребителя.

Проверявайте ауспуха редовно, за да сте сигурни, че е закрепен правилно и не е повреден.



ПРЕДУПРЕЖДЕНИЕ: Ауспухът се нагрява много по време и след работа и също при обороти на празен ход. Бъдете внимателни близо до запалими материали и/или газове, за да предотвратите възникването на пожар.

За проверка на ауспуха

- Проверявайте ауспуха редовно, за да сте сигурни, че е закрепен правилно и не е повреден.

Искрогасител

Този продукт има двигател с вътрешно горене. Не използвайте продукта близо до растителност без искрогасител, одобрен от местните или държавните закони. Федералните закони се прилагат за федерални земи.

Искрогасител за ауспуха се предлага от Вашия оторизиран дилър на Husqvarna.

Защитни капаци

Липсващи или повредени защитни капаци увеличават опасността от нараняване от движещи се части и горещи повърхности. Проверете защитните капаци, преди да работите с продукта. Преди да работите с машината, се уверете, че защитните капаци са закрепени правилно и нямаат пукнатини или други повреди. Сменете повредените капаци.

Безопасност при работа с гориво



ПРЕДУПРЕЖДЕНИЕ:

Прочетете следващите предупредителни указания, преди да използвате продукта.



ПРЕДУПРЕЖДЕНИЕ:

Внимавайте с горивото. То е силно запалимо и може да доведе до сериозни наранявания и имуществени щети.

- Всички цигари, пури, лули и други източници на огън трябва да бъдат угасявани.
- Използвайте само одобрен резервоар за гориво.
- Не отстранявайте капачката за горивото и не добавяйте гориво, докато двигателят работи или е горещ.
- Не зареждайте гориво в затворени или тесни пространства.
- Не съхранявайте продукта или резервоара за гориво и не зареждайте гориво на място с наличие на открит пламък, искри или постоянна малка горелка, като например на бойлер или друг уред.
- Ако разлеете гориво, не се опитвайте да стартирате двигателя и избягвайте създаването на какъвто и да е източник на запалване, докато изпаренията от горивото не се разсеят.
- За да предотвратите пожари: почиствайте продукта от трева, листа или други остатъци; почиствайте разливите от масло или гориво и

отстранявайте остатъците, напоени с гориво; оставете продукта да се охлади преди съхранение.

- Бъдете изключително внимателни при боравене с бензин или други горива. Те са леснозапалими и изпаренията им представляват опасност от експлозия.
- Бензинът и бензиновите пари са отровни и силно запалими. Бъдете внимателни с бензина, за да предотвратите нараняване или пожар.
- Оставете двигателя да изстине, преди да заредите гориво.
- Не наливайте гориво в близост до искри или открити пламъци.
- Ако има течове в горивното система, не стартирайте двигателя, докато течовете не бъдат отстранени.
- Не наливайте гориво над препоръчителното ниво. Топлината от двигателя и слънцето предизвиква разширяване на горивото и то прелива, ако резервоарът е напълнен прекалено много.
- Съхранявайте машината и горивото по такъв начин, че да не съществува опасност от течове на гориво или пари, които могат причинят щети.

Безопасност при транспортиране

- Използвайте одобрено транспортиращо превозно средство за транспортиране на машината.
- Националните или местните разпоредби на пазара могат да поставят ограничения за транспортиране на продукта.
- Операторът на транспортиращото превозно средство е отговорен да монтира безопасен продукт по време на транспортиране. Направете справка с *Транспортиране на страница 161*.

Транспортиране

- Използвайте рампи с пълна ширина за товарене и разтоварване на продукт при транспортиране.

Безопасност при теглене

- Следвайте препоръките на производителя относно ограниченията за теглото на тегленото оборудване и за теглене по наклони.
- Използвайте само одобрено от Husqvarna оборудване за теглене.
- Използвайте теглителната шина, за да прикачите оборудването.
- Уверете се, че няма други хора близо до продукта, когато теглите оборудване.
- Не позволявайте на деца или други лица да се возят на тегленото оборудване.

- Не теглете по склонове или груби неравни участъци. Теглото на тегленото оборудване може да доведе до загуба на сцепление и загуба на контрол.

Инструкции за безопасност за батерията



ПРЕДУПРЕЖДЕНИЕ:

Повреден акумулатор може да се взриви и да причини нараняване. Ако акумулаторът е деформиран или е повреден, говорете с упълномощен сервиз на Husqvarna.



ПРЕДУПРЕЖДЕНИЕ:

Прочетете следващите предупредителни указания, преди да използвате машината.

- Когато сте близо до акумулатори, носете предпазни очила.
- Не носете часовници, бижута или други метални предмети близо до акумулатора.
- Дръжте акумулатора на място, недостъпно за деца.
- Зареждайте акумулатора в помещение с добра вентилация.
- Когато зареждате акумулатора, дръжте запалимите материали на разстояние най-малко 1 m.
- Изхвърлете заменените акумулатори. Вижте *Изхвърляне на страница 162*.
- Експлозивни газове могат да бъдат изпуснати от акумулатора. Не пушете близо до акумулатора. Пазете акумулатора далеч от открит огън и искри.

Инструкции за безопасност при техническо обслужване



ПРЕДУПРЕЖДЕНИЕ:

Прочетете следващите предупредителни указания, преди да използвате продукта.



ПРЕДУПРЕЖДЕНИЕ:

Машината е тежка и може да причини нараняване или щети на имуществото или прилежащата област. Не извършвайте техническо обслужване на двигателя или платформата за рязане, ако не са изпълнени следните условия:

- Двигателят е изключен.
- Машината е паркирана върху равна повърхност.
- Паркиращата спирачка е задействана.

- Ключът на запалването е поставен в положение за спиране и е отстранен.
- Ножовете са дезактивирани.
- Всички движещи се части са спрени.
- Запалителните кабели са отстранени от запалителните свещи.



ПРЕДУПРЕЖДЕНИЕ:

Изтичащата течност под налягане може да има достатъчна сила да проникне през кожата и да причини сериозно нараняване. Ако течността попадне в кожата, незабавно потърсете медицинска помощ. Дръжте тялото и ръцете си далеч от отворите за щифтове или дюзите, които изхвърлят течност под високо налягане. Ако възникне теч, продуктът трябва незабавно да бъде обслужен от обучен техник.



ПРЕДУПРЕЖДЕНИЕ:

Отработените газове от двигателя съдържат въглероден окис – много опасен отровен газ без миризма. Не работете с продукта в затворени помещения или помещения без достатъчна вентилация.

- Поддържайте продукта в добро работно състояние. Заменяйте износените или повредени части.
- Внимавайте при обслужване на ножовете. Увийте ножа/ножовете или носете ръкавици. Сменете повредените ножове. Не

ремонтирайте и не правете изменения по ножа(овете).

Ако има такива, разединете кабела(ите) на запалителната свещ и кабела за отрицателния полюс на акумулатора, преди да извършвате каквито и да е ремонтни дейности.

За най-добри работни характеристики и безопасност извършвайте редовно техническо обслужване на машината, както е посочено в графика за техническо обслужване. Вижте *График за техническо обслужване на страница 148*.

- Токов удар може да причини наранявания. Не докосвайте кабелите, когато двигателят е включен. Не правете функционална проверка на запалителната система с пръсти.
- Преди да извършите техническо обслужване в близост до двигателя, оставете машината да се охлади.
- Ножовете са остри и могат да причинят порязвания. Когато работите по ножовете, обвийте ножовете със защитни средства или носете защитни ръкавици.
- Не палете двигателя, ако запалителната свещ или запалителният кабел е отстранен.
- Уверете се, че всички гайки и болтове са затегнати правилно и оборудването е в добро състояние.
- Не променяйте настройката на регулаторите. Ако оборотите на двигателя са твърде високи, компонентите на машината може да се повредят. Вижте *Технически характеристики на страница 163* за най-високите допустими обороти на двигателя.
- Машината е одобрена само с оборудването, което е предоставено или препоръчано от производителя.

Операция

Въведение



ПРЕДУПРЕЖДЕНИЕ: Преди работа с продукта трябва да прочетете и разберете главата за безопасност.

За работа с продукта за първи път



ПРЕДУПРЕЖДЕНИЕ: Преди да работите с продукта, трябва да прочетете и разберете настоящата глава.

- Използвайте намалени обороти на газта и намалена скорост на движение, когато работите с продукта за първи път.

- Не премествайте лостовете за управление в крайно положение напред или назад по време на първоначалната работа.
- Научете как да управлявате движението на продукта върху твърда повърхност, например бетон или асфалт, преди да използвате продукта на моравата за първи път.

Извършете преди работа с продукта



ПРЕДУПРЕЖДЕНИЕ: Преди работа с продукта трябва да прочетете и разберете главата за безопасност.



ПРЕДУПРЕЖДЕНИЕ: Преди да работите с продукта, трябва да се уверите, че няма камъни или други предмети на работната площ, които могат да бъдат изхвърлени при контакт с въртящите се ножове.

- Извършете всекидневното техническо обслужване. Вижте *График за техническо обслужване на страница 148*.
- Уверете се, че има достатъчно гориво в резервоара за гориво.
- Регулirайте височината на рязане. Вижте *График за техническо обслужване за оператора на страница 148*.

За наливане на гориво



ПРЕДУПРЕЖДЕНИЕ: Бензинът е силно запалим. Бъдете внимателни и зареждайте на открито, направете справка с *Безопасност при работа с гориво на страница 141*.



ПРЕДУПРЕЖДЕНИЕ: Двигателят и отделителната система на отработените газове силно се нагреват по време на работа. Опасност от изгаряне. Оставете двигателя и изпускателната система да се охладят, преди да заредите продукта с гориво.



ПРЕДУПРЕЖДЕНИЕ: Не използвайте резервоара за гориво като подпора.



ВНИМАНИЕ: Неподходящият тип гориво може да доведе до повреда на двигателя.

Двигателят работи с бензин с минимално октаново число 91 RON (87 AKI), който не се смесва с масло. Препоръчваме биологично разграждащ се алкилиран бензин.

- Проверявайте нивото на горивото преди всяка употреба и доливайте, ако е необходимо.
- Не зареждайте резервоара за гориво догоре. Напълнете до долната част на отвора за наливане на резервоара за гориво.

За регулиране на седалката

Положението на седалката може да се премества напред или назад, а окачването на седалката може да се регулира.



ПРЕДУПРЕЖДЕНИЕ: Не правете корекции по седалката, когато продуктът работи.

- Завъртете ръкохватката под седалката (A), за да регулирате окачването на седалката. Завъртете ръкохватката обратно на часовниковата стрелка за меко окачване и по часовниковата стрелка за твърдо окачване.

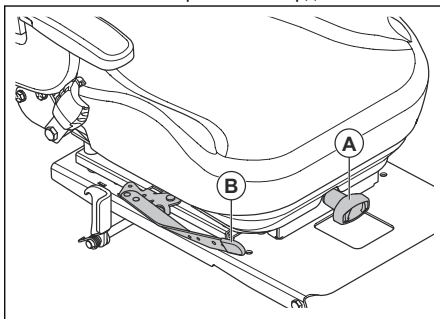

- Бутнете лоста под седалката (B) настрани и бутнете седалката напред или назад.

За сгъване на седалката

Седалката може да се сгъва напред, за да получите достъп до акумулаторната батерия и хидростатичната трансмисионна система.

1. Паркирайте машината на равна повърхност.
2. Бутнете лоста и натиснете облегалката на седалката напред, за да сгънете седалката напред.

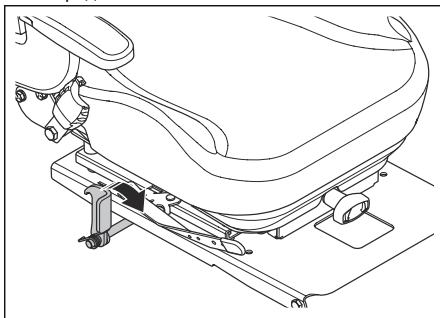

За да включите и изключите спирачката за паркиране

Този продукт няма специален лост за паркираща спирачка. Паркиращата спирачка е интегрирана в 2-та лоста за управление.

- Натиснете едновременно 2-та лоста за управление настрани от седалката, за да включите паркиращата спирачка. Направете справка с *Общ преглед на продукта на страница 134* за местоположението на лостовете за управление.

Забележка: Продуктът трябва да е неподвижен, когато включвате паркиращата спирачка.

Забележка: Двигателят ще спре, ако не натиснете едновременно 2-та лоста за управление настрани от седалката.

- Издърпайте 2-та лоста за управление по посока на седалката, за да изключите паркиращата спирачка.

За включване и изключване на задвижващата система



ВНИМАНИЕ: Изключвайте или включвайте задвижващата система само когато продуктът е паркиран на равна повърхност.

Ако е необходимо да се премести продуктът ръчно при изключен двигател, задвижващата система трябва да бъде изключена. Задвижващата система се изключва и включва от обходните клапани. Обходните клапани са разположени в предната част на всяка трансмисия.

Следвайте процедурата по-долу, за да изключите задвижващата система.

1. Паркирайте машината на равна повърхност и спрете двигателя.
2. Поставете платформата за рязане в най-долното положение.
3. Поставете лостовете за управление в неутрално положение.
4. Повдигнете седалката.
5. Завъртете 2-та обходни лоста до хоризонтално положение.

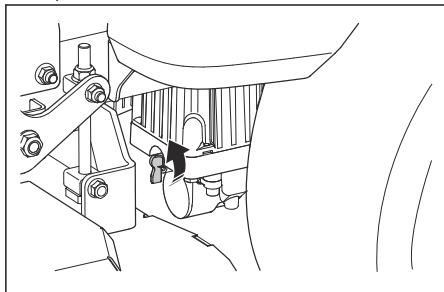

Забележка: Избутайте продукта на ръка върху камион или ремарке. Не натискайте лостовете за управление.

6. За да включите задвижващата система, завъртете обходните лостове до вертикално положение.

За да зададете платформата за рязане на транспортно положение или в положение за косене

По време на транспортиране платформата за рязане трябва да бъде в транспортно положение.

- Натиснете педала за повдигане на платформата, докато платформата за рязане се фиксира в транспортно положение.
- Натиснете педала за освобождаване на платформата и дръпнете транспортния лост за освобождаване, за да спуснете платформата за рязане в положение за косене.

За регулиране на височината на рязане

1. Поставете платформата за рязане в транспортно положение. Вижте *За да зададете платформата за рязане на транспортно положение или в положение за косене на страница 145*.
2. Поставете щифта (A) в отвора за правилната височина на рязане.

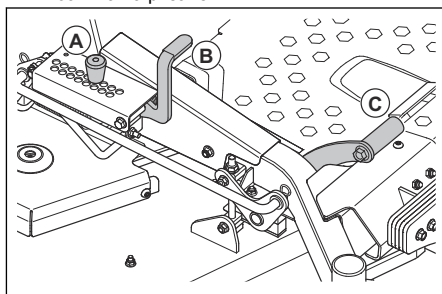

3. Натиснете педала за повдигане на платформата (B) и издърпайте транспортния лост за освобождаване (C) назад, за да спуснете платформата за рязане в положение за косене.

За стартиране на двигателя

1. Седнете на седалката.

2. Натиснете бутона за BOM, за да изключите задвижването на платформата за рязане.

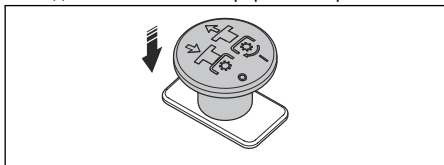

3. Поставете платформата за рязане в транспортно положение. Вижте *За да зададете платформата за рязане на транспортно положение или в положение за косене на страница 145.*
4. Активирайте паркиращата спирачка. Вижте *За да включите и изключите спирачката за паркиране на страница 144.*
5. Преместете лоста на газта (A) на $\frac{1}{2}$ положение на газта.

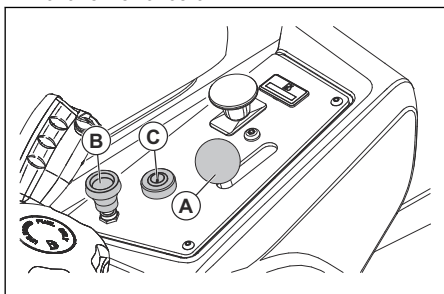

6. Ако двигателят е студен, издърпайте смукача (B) нагоре.
7. Отворете клапана на резервоара за гориво.
8. Натиснете и завъртете ключа на запалването (C) до положение за стартиране.
9. Когато двигателят стартира, веднага освободете ключа на запалването в положение за работа.

Забележка: Не задържайте ключа на запалването в позиция за стартиране повече от 5 секунди. Ако двигателят не стартира, изчакайте около 15 секунди, преди да опитате отново.

10. Ако двигателят е студен, бавно бутнете смукача надолу.
11. Оставете двигателя да работи на $\frac{1}{2}$ газ за 3 – 5 минути, преди да приложите пълна газ.
12. Натиснете регулатора на газта в положение на пълна газ.

За да работите с продукта

1. Стартирайте двигателя. Вижте *За стартиране на двигателя на страница 145.*
2. Освободете паркиращата спирачка. Вижте *За да включите и изключите спирачката за паркиране на страница 144.*

3. Внимателно натиснете 2-та лоста за управление напред. Продуктът ще започне да се движи напред. Колкото повече се избузват напред 2-та лоста за управление, толкова повече скоростта на преден ход се увеличава.

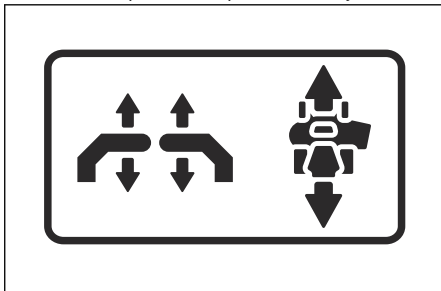

4. Издърпайте внимателно 2-та лоста за управление назад. Продуктът ще започне да се движи назад. Колкото повече 2-та лоста за управление се издърпват назад, толкова повече задната скорост се увеличава.
5. Поставете 2-та лоста за управление в неутрално положение, за да намалите скоростта и да спрете продукта.
6. Изпълнете стъпките, които следват, за да завиее наляво или надясно, когато се движите напред.
 - а) Издърпайте левия лост за управление назад по посока на неутралното положение, за да накарате продукта да завие наляво. Колкото повече дърпате левия лост за управление назад, толкова повече продуктът ще завива наляво.

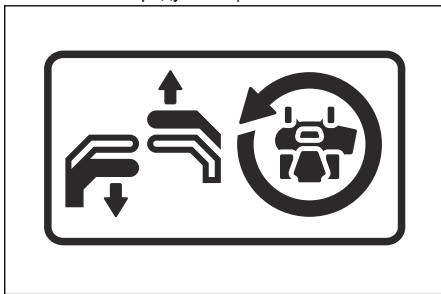

- b) Издърпайте десния лост за управление назад по посока на неутралното положение, за да накарате продукта да завие надясно. Колкото повече дърпате десния лост за управление назад, толкова повече продуктът ще завива надясно.

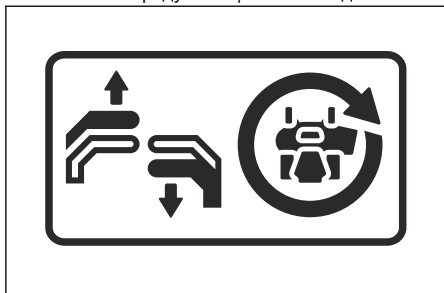

7. Изпълнете стъпките, които следват, за да направите нулев завой.
- Издърпайте 2-та лоста за управление назад по посока на неутралното положение, за да намалите скоростта или да спрете продукта.
 - Преместете 1-я лост за управление леко напред, а другия – леко назад, за да направите нулев завой.
8. Спуснете платформата за рязане в положение на косене. Вижте *За да зададете платформата за рязане на транспортно положение или в положение за косене на страница 145*.
9. Издърпайте бутон за VOM, за да включите задвижването на ножовете.
10. Ако е необходимо да регулирате височината на рязане по време на работа, направете справка с *За регулиране на височината на рязане на страница 145*.

За да спрете двигателя

- Преместете 2-та лоста за управление в неутрално положение, за да спрете продукта.
- Активирайте паркиращата спиратка.
- Натиснете бутона за VOM, за да изключите задвижването на ножовете.

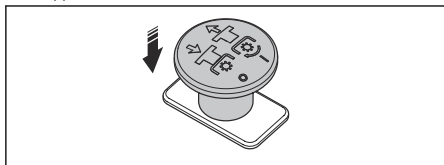

- Установете платформата за рязане в транспортно положение.
- Преместете регулатора на дроселната клапа в положение на минимална газ.

- Оставете двигателя да работи на празен ход минимум 1 минута, докато двигателят достигне обичайната работна температура.
- Завъртете запалителния ключ в позиция за спиране.
- Ключът на запалването трябва да е отстранен от запалването, когато сте далеч от продукта.

За получаване на добър резултат от рязането

- За най-добри работни характеристики извършвайте редовно техническо обслужване на машината, както е посочено в графика за техническо обслужване. Вижте *График за техническо обслужване на страница 148*.
- Не режете мокра морава. Мократа трева може да доведе до лош резултат при рязане.
- Стартирайте с голяма височина на рязане и я намалявайте постепенно.
- Когато косите тревата, работете с пълна газ.
- Ако тревата е висока и гъста, придвижвайте продукта напред с ниска скорост.
- Резете тревата по произволен начин.
- Когато се използва комплектът за мулчиране, косете тревата по-често.
- За да постигнете най-добър резултат от косенето, косете често тревата.

За правене на 3-точков завой

Правилният завой ще предотврати щети по моравата. Целта е да завиете, когато се движите на преден или заден ход. Не завивайте в тесен кръг при спряло колело.

- Окосете ред трева.
- Направете малък завой (A) по посока на неокосената площ трева.

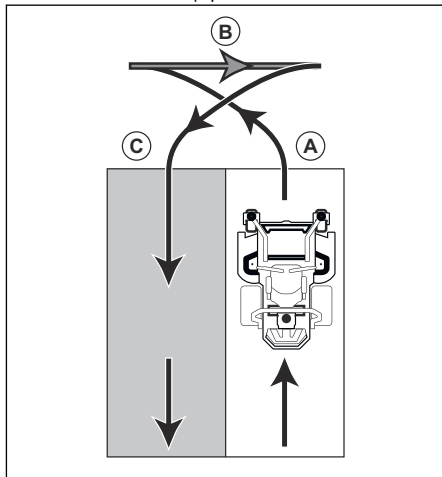

3. Издърпайте 2-та лоста за управление в положение на заден ход и преместете продукта назад (B).
4. Натиснете лостовете за управление напред. За да направите малък завой (C), дръпнете по-силно лоста за управление, който е по посока на реда, който сте косили преди.

5. Натиснете 2-та лоста за управление напред, за да окосите следващия ред.

Поддръжка

Въведение



ПРЕДУПРЕЖДЕНИЕ: Преди да извършите техническо обслужване, трябва да прочетете и разберете главата за безопасност.

X = инструкциите не са предоставени в тази инструкция за експлоатация.

O = вижте ръководството за двигателя за инструкции.

График за техническо обслужване за оператора

График за техническо обслужване

* = Инструкциите не са дадени в тази инструкция за експлоатация.

Техническо обслужване	За извършване на всекидневно техническо обслужване		Извършвай-те техниче-ско обслуж-ване поне 1 път всяка година	Интервал на техническо обслужване в часове			
	Преди	След		25	50	100	300
Извършете проверка на паркиращата спиратка.	X		*		*		
Извършете проверка на нивото на моторното масло.	O						
Извършете проверка на системата за безопасност.	X						
Уверете се, че от продукта няма течове на гориво или масло.	*						
Уверете се, че продуктът не е повреден.		*					
Уверете се, че няма разхлабени части.		*					
Извършете проверка за повреди на платформата за рязане.		*					
Извършете проверка на платформата за рязане за регулиране.			X				X
Извършете проверка на налягането на гумите.				X	X	X	X
Проверете свързването на акумулатора.			X	X	X	X	X

Техническо обслужване	За извършване на всекидневно техническо обслужване		Извършвай-те техниче-ско обслужване поне 1 път всяка година	Интервал на техническо обслужване в часове			
	Преди	След		25	50	100	300
Извършете проверка на кабела за газта.						○	
Извършете проверка на направляващите колела (на всеки 200 часа).			X			X	
Извършете проверка на хлабината на клапана на двигателя. ⁶¹			*				*
Почистете смукателния въздухпровод на двигателя.		○		○			
Почистете смукателния въздухпровод на двигателя. ⁶²			○	○			
Почистете долната страна на платформата за рязане.		X					
Почистете около двигателя.		*					
Почистете около ремъците и ремъчните шайби.		*			*	*	*
Извършете проверка на ремъците и ремъчните шайби.			X			X	
Почистете предфилтъра от пяна (ако е монтиран). ⁶³			○	○			
Сменете предфилтъра от пяна (ако е монтиран). ⁶⁴			○				
Почистете патрона на хартиения филтър. ⁶⁵			○	○			
Проверете ауспуха и екрана на искрогасителя.			*		*	*	*
Стартирайте двигателя и ножовете и се ослушайте за необичайни звуци.		*					

⁶¹ Трябва да се извърши от упълномощен сервис.

⁶² При условия на прах почистването и подмяната трябва да се извършват по-често.

⁶³ При условия на прах почистването и подмяната трябва да се извършват по-често.

⁶⁴ При условия на прах почистването и подмяната трябва да се извършват по-често.

⁶⁵ При условия на прах почистването и подмяната трябва да се извършват по-често.

Техническо обслужване	За извършване на всекидневно техническо обслужване		Извършвай-те техническо обслужване поне 1 път всяка година	Интервал на техническо обслужване в часове			
	Преди	След		25	50	100	300
Заточете ножовете. ⁶⁶			X	X			
Сменете ножовете.			X	X			
Сменете запалителните свещи.			O			O	
Сменете моторното масло. ⁶⁷			O	O			
Сменете филтъра за моторното масло.			O			O	
Сменете горивния филтър.			O			O	
Сменете хартиения въздушен филтър. ⁶⁸			O			O	
Извършете посоченото за 300 часа сервизно обслужване. ⁶⁹			*				*

За почистване на продукта



ВНИМАНИЕ: Не използвайте водоструйка с вода под високо налягане или пароструйка. В лагерите и електрическите съединения може да влезе вода и да предизвика корозия, която води до повреда в машината.

Почиствайте машината непосредствено след употреба.

- Не почиствайте горещите повърхности, като например двигателя, ауспуха и отделителната система. Изчакайте повърхностите да изстинат и след това махнете тревата или замърсяванията.
- Преди да почистите с вода, почистете с четка. Отстранете тревата и замърсяванията от и около трансмисията, смукателния въздухопровод на трансмисията и двигателя.
- Използвайте течаша вода от маркуч за почистване на машината. Не използвайте високо налягане.
- Не насочвайте водата към електрическите компоненти или лагерите. Обикновено употребата на препарат увеличава повреда.

- Използвайте сгъстен въздух, за да почистите горната част на косилния апарат.
- Използвайте маркуч за вода, за да почистите под платформата за рязане.
- Когато продуктът е чист, стартирайте платформата за рязане за кратък период за отстраняване на останалата вода.

За почистване на двигателя и ауспуха

Поддържайте двигателя и ауспуха чисти от окосена трева и мръсотии. Пропитите с гориво или масло остатъци от трева могат да увеличат опасността от пожар и опасността от прегряване на двигателя. Оставете двигателя да изстине, преди да го почистите. Почистете го с вода и четка.

Остатъците от трева около ауспуха изсъхват бързо и създават опасност от пожар. Използвайте четка или отстранете с вода остатъците от трева, когато ауспухът е студен.

За почистване на акумулаторната батерия

Корозията и замърсяването на акумулаторната батерия и клемите могат да доведат до намаляване на мощността на акумулаторната батерия.

⁶⁶ Трябва да се извърши от упълномощен сервиз.

⁶⁷ Сменете моторното масло след първите 8 – 10 часа работа. При тежко натоварване или високи температури на околната среда сменяйте моторното масло на всеки 50 часа.

⁶⁸ При условия на прах почистването и подмяната трябва да се извършват по-често.

⁶⁹ Трябва да се извърши от упълномощен сервиз.

1. Отстранете батерията. Вижте *За отстраняване и монтиране на акумулаторната батерия на страница 152*.
2. Измийте акумулаторната батерия с вода и я оставете да изсъхне.



ВНИМАНИЕ: Не използвайте водоструйка с вода под високо налягане или пароструйка. В лагерите и електрическите съединения може да влезе вода и да предизвика корозия, която води до повреда в машината.

3. Почистете клемите и краищата на кабелите на акумулаторната батерия с телена четка.

За проверка на спирачката за паркиране

1. Паркирайте продукта на склон с твърда повърхност.

Забележка: Когато проверявате спирачката за паркиране, не паркирайте по склон с трева.

2. Активирайте паркиращата спирачка.
3. Ако продуктът започне да движи при включена паркираща спирачка, възложете регулирането на паркиращата спирачка на упълномощен сервиз.
4. Освободете паркиращата спирачка.

За зареждане на акумулатора

- Заредете акумулатора, ако е твърде слаб, за да стартира двигателя. Направете справка с *Времена за зареждане на акумулаторната батерия на страница 165* за времената за зареждане на акумулаторната батерия.
- Използвайте стандартно зарядно устройство.



ВНИМАНИЕ: Не използвайте зарядно устройство за форсирано зареждане или устройство за външно аварийно стартиране. Зарядно устройство за форсирано зареждане или устройство за външно аварийно стартиране ще причини повреда на електрическата система на продукта.

- Винаги разкачвайте зарядното устройство за акумулаторни батерии, преди да стартирате двигателя.

За да направите аварийно стартиране на двигателя

Ако акумулаторът е прекалено изтощен, за да стартирате двигателя, можете да използвате

стартовите кабели, за да направите аварийно стартиране. Този продукт има система от 12 V с отрицателно заземяване. Продуктът, който се използва за аварийно стартиране, също трябва да има система от 12 V с отрицателно заземяване.

За да свържете стартовите кабели



ПРЕДУПРЕЖДЕНИЕ:

Опасност от експлозия поради експлозивен газ, който идва от акумулатора. Не свързвайте отрицателния извод на напълно зареден акумулатор към или в непосредствена близост до отрицателния извод на разреден акумулатор.



ВНИМАНИЕ: Не използвайте акумулаторната батерия на продукта, за да стартирате други превозни средства.

1. Свържете единия край на червения кабел към ПОЛОЖИТЕЛНАТА клема (+) на изтощения акумулатор (A).

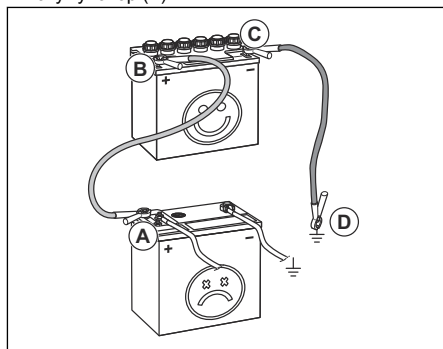

2. Свържете другия край на червения кабел към ПОЛОЖИТЕЛНАТА клема (+) на напълно заредения акумулатор (B).



ПРЕДУПРЕЖДЕНИЕ: Не свързвайте някъсо краищата на червения кабел към шасито.

3. Свържете единия край на черния кабел към ОТРИЦАТЕЛНАТА клема (-) на напълно зареден акумулатор (C).
4. Свържете другия край на черния кабел за ЗАЗЕМЯВАНЕТО НА ШАСИТО (D), на отдалечено от резервоара за гориво и акумулатора място.

За да махнете стартовите кабели

Забележка: Махнете стартовите кабели в обратна последователност на начина, по който ги свързвате.

1. Извадете ЧЕРНИЯ кабел от шасито.
2. Извадете ЧЕРНИЯ кабел от напълно заредената батерия.
3. Извадете ЧЕРВЕНИЯ кабел от двата акумулатора.

За отстраняване и монтиране на акумулаторната батерия

1. Сгънете седалката напред. Вижте *За сгъване на седалката на страница 144*.
2. Отстранете болта и гайката от скобата на акумулаторната батерия и отстранете скобата на акумулаторната батерия от акумулаторната батерия.

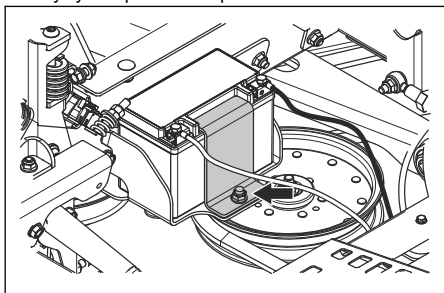

3. Използвайте 2 гаечни ключа, за да разкачите черния кабел на акумулаторната батерия от отрицателната (-) клемма на акумулаторната батерия.
4. Използвайте 2 гаечни ключа, за да разкачите червения кабел на акумулаторната батерия от положителната (+) клемма на акумулаторната батерия.
5. Внимателно извадете акумулатора от продукта.
6. Извършете монтаж в обратната последователност.

За регулиране на скоростта на проследяване

Ако продуктът не се движи право напред, скоростта на проследяване трябва да се регулира.



ПРЕДУПРЕЖДЕНИЕ: Винаги регулирайте скоростта на проследяване на открита площ без странични лица.

1. Извършете проверка на налягането на гумите. Вижте *Налягане на гумите на страница 152*.
2. Завъртете докрай органите за управление за проследяване. Направете справка с *Общ преглед на продукта на страница 134* за местоположението на органите за управление за проследяване.
3. Завъртете органите за управление за проследяване на 4 пъти от край до край.



ВНИМАНИЕ: Повече от 4 завъртания могат да причинят повреда на продукта.

4. Стартирайте продукта.
5. Преместете лостовите за управление докрай напред и работете с продукта с пълна газ.
6. Въртете органа за управление за проследяване от дясната страна постепенно, докато продуктът започне да се движи надясно.
7. Въртете органа за управление за проследяване от лявата страна постепенно, докато продуктът започне да се движи право напред.

Налягане на гумите

Погрижете се за правилното налягане на всичките 4 гуми. Вижте *Технически характеристики на страница 163*.

За отстраняване и монтиране на предните колела

1. Отстранете гайката и болта, за да отстраните предните колела от вилите.

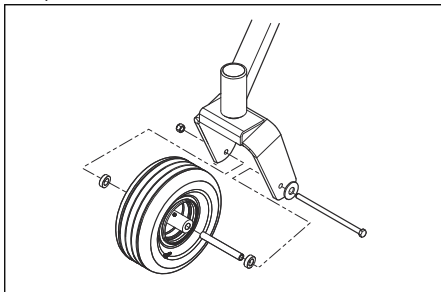

2. Извършете монтаж в обратната последователност. Затегнете гайката и болта с въртящ момент до 50 ft-lb/67,8 Nm.

За да регулирате колелата, предпазващи от оголване на терена

Колелата, предпазващи от оголване на терена, задържат платформата за рязане в правилно положение върху земята и предотвратяват оголването на моравата в условията на повечето

терени. Колелата, предпазващи от оголване на терена, могат да се поставят в 3 положения за различни дължини на тревата:

- Горно положение: 1,5 – 2,5 in/38 – 64 mm трева.
 - Средно положение: 2,5 – 4 in/64 – 102 mm трева.
 - Долно положение: 4 – 5 in/102 – 127 mm трева.
1. Паркирайте машината на равна повърхност и спрете двигателя.
 2. Отстранете гайката, болта, оста и колелото, предпазващо от оголване на терена.

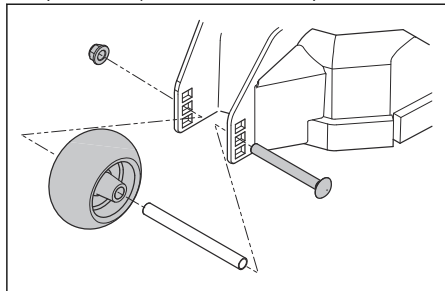

3. Монтирайте колелото, предпазващо от оголване на терена, в едно от 3-те положения.



ВНИМАНИЕ: Платформата за рязане може да се повреди, ако колелата, предпазващи от оголване на терена, са неправилно регулирани. Колелата, предпазващи от оголване на терена, трябва да са на около 1/4 in / 6,4 mm от земята.

За регулиране на паралелизма на платформата за рязане

Тази процедура ще постави платформата за рязане в стандартно положение.

1. Уверете се, че налягането на гумите е правилно. Вижте *Налягане на гумите на страница 152*.
2. Паркирайте продукта на равна повърхност.

3. Завъртете външните върхове на ножовете така, че да бъдат подравнени напречно с платформата за рязане.

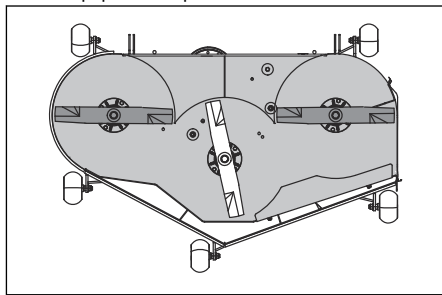

ПРЕДУПРЕЖДЕНИЕ:

Ножовете на платформата за рязане са остри и могат да причинят нараняване. Използвайте защитни ръкавици.

4. Измерете разстоянието от земята до долната част на върха на ножа от страната на разтоварване на платформата за рязане. Запишете това разстояние.
5. Измерете разстоянието от земята до долната част на върха на ножа от страната, противоположна на страната на разтоварване. Разстоянието трябва да е същото като разстоянието за страната на разтоварване. Ако е необходимо регулиране, регулирайте контрагайката в горната част на задните връзки и регулирайте, докато разстоянията от 2-те страни се изравнят.

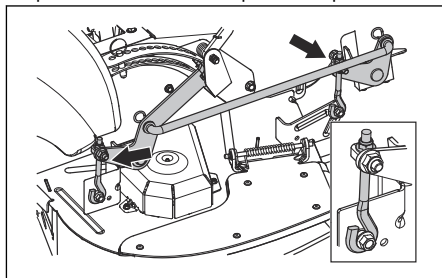

6. Завъртете 2-та външни ножа, така че да са надлъжно подравнени с платформата за рязане.

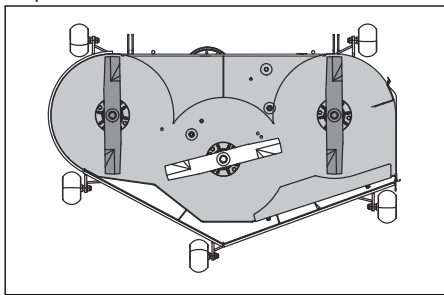

7. Регулирайте 2-та предни болта, докато върховете на задните ножове са поставени на 1/8 – 3/8 in / 3,2 – 9,5 mm по-високо отзад, отколкото в предните върхове на ножовете.
8. Отново измерете разстоянията, за да се уверите, че платформата за рязане е регулирана правилно.

За проверка на ножовете



ВНИМАНИЕ: Повредените или неправилно балансирани остриета могат да повредят продукта. Сменете повредените ножове. Възложете на упълномощен сервиз заточването и балансирането на затъпените ножове.

- Погледнете ножовете, за да видите дали не са повредени и не е необходимо да бъдат заточени.

За смяна на ножовете

1. Свалете придържащия болт на ножовете.
2. Монтирайте новия нож със страната без маркировка по посока на платформата за рязане.



ПРЕДУПРЕЖДЕНИЕ:

Неправилен тип нож може да доведе до изхвърляне на предмети от платформата за рязане и да причини сериозно нараняване. Използвайте само одобрени ножове.

3. Закрепете болта на ножа. Затегнете болта с въртящ момент до 61-75 Nm.

За отстраняване на ремъка на платформата

Паркирайте продукта на равна повърхност и включете паркиращата спирачка, преди да извършите тази задача.

1. Поставете платформата за рязане в най-долното положение.
2. Отстранете 2-та капака на ремъка.
3. Отстранете замърсяванията и нежеланите материали, натрупани около корпусите на резците и повърхността на платформата за рязане.
4. Натиснете рамото на ролката, за да намалите напрежението на ремъка на платформата, и внимателно отстранете ремъка на платформата от шайбите.

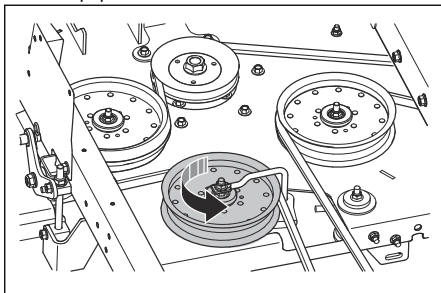

5. Отстранете ремъка на платформата от електрическия съединител на двусекционния вал на двигателя.

За монтиране на ремъка на платформата

1. Поставете ремъка около шайбата на електрическия съединител на двусекционния вал на двигателя.
2. Поставете ремъка на платформата около шайбите на платформата за рязане.

Забележка: Направете справка с етикета за прокарването върху платформата за рязане, когато монтирате ремъка на платформата.

3. Натиснете рамото на ролката, докато можете да поставите ремъка на платформата около неподвижната свободна шайба, и го задръжте там.
4. Внимателно поставете ремъка на платформата около неподвижната свободна шайба и бавно освободете рамото на ролката до първоначалното му положение.
5. Уверете се, че прокарването на ремъка е подравнено с прокарването на ремъка, показано на етикета за прокарването на ремъка.
6. Уверете се, че ремъкът на платформата не е усукан.
7. Монтирайте 2-та капака на ремъка.

За отстраняване на ремъка на помпата

Паркирайте продукта на равна повърхност и включете паркиращата спирачка, преди да извършите тази задача.

1. Свалете ремъка на платформата. Вижте *За отстраняване на ремъка на платформата на страница 154*.
2. Сгънете седалката напред.
3. Отстранете 2-та капака на вентилатора.

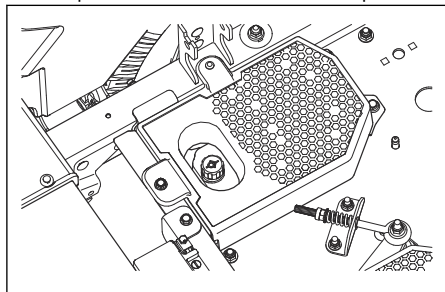

4. Изпълнете стъпките, които следват, откъм долната част на продукта.
 - a) Отстранете ограничителя на съединителя, за да получите достъп до ремъка на помпата.
 - b) Разхлабете гайките на болта с ухо, за да намалите напрежението в ремъка на помпата.

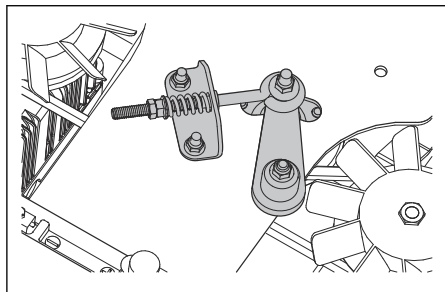

- c) Отстранете ремъка на помпата от шайбите на двигателя и помпата.

За монтиране на ремъка на помпата

1. Разхлабете гайките на болта с ухо, за да намалите напрежението в ремъка на помпата.
2. Поставете ремъка на помпата около дясната и лявата шайба на помпата.
3. Поставете ремъка на помпата около шайбата на двигателя.
4. Монтирайте ограничителя на съединителя.

5. Завъртете гайката на болта с ухо на свободната шайба, за да регулирате напрежението на ремъка на помпата. Дължината на пружината трябва да бъде 1,38 – 1,50 in.
6. Монтирайте капачице на вентилатора.
7. Монтирайте ремъка на платформата. Вижте *За монтиране на ремъка на платформата на страница 154*.

За да извършите проверка на нивото на моторното масло

1. Паркирайте машината на равна повърхност и спрете двигателя.
2. Издърпайте възглавницата на оператора, за да получите достъп до двигателя.
3. Разхлабете мерителната пръчка и я извадете.
4. Почистете маслото от мерителната пръчка.
5. Поставете мерителната пръчка в предназначения за нея отвор и я затегнете.
6. Разхлабете и издърпайте мерителната пръчка и отчетете нивото на маслото.
7. Нивото на маслото трябва да бъде между маркировките на мерителната пръчка. Ако нивото е близо до маркировката ADD (Добавяне), долейте масло, докато достигне маркировката FULL (Пълно).

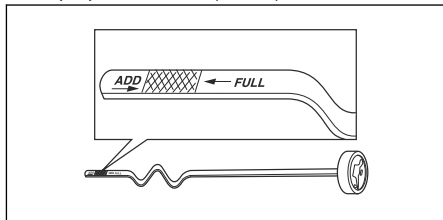

8. Налейте маслото през отвора за мерителната пръчка. Сипвайте маслото бавно.

Забележка: Направете справка с *Технически характеристики на страница 163* за препоръчаните от Husqvarna типове моторно масло. Не смесвайте различни типове масла.

9. Затегнете мерителната пръчка, преди да стартирате двигателя.

За смяна на моторното масло

Ако двигателят е студен, оставете го да работи 1-2 минути, преди да източите моторното масло. Това ще затопли моторното масло и то ще се източва по-бързо.



ПРЕДУПРЕЖДЕНИЕ: Не оставяйте двигателя да работи повече от 1 – 2 минути, преди да източите моторното масло. Моторното

масло става много горещо и може да причини изгаряния. Оставете двигателя да изстине, преди да източите маслото.



ПРЕДУПРЕЖДЕНИЕ: Ако разлеете моторното масло върху тялото си, почистете със сапун и вода.

1. Паркирайте машината на равна повърхност и спрете двигателя.
2. Активирайте паркиращата спирачка. Вижте *За да включите и изключите спирачката за паркиране на страница 144*.
3. Отстранете всички замърсявания около капачката на резервоара за масло.
4. Отстранете капачката на резервоара за масло и мерителната пръчка.
5. Намерете дренажния маркуч в дясната задна част на двигателя.

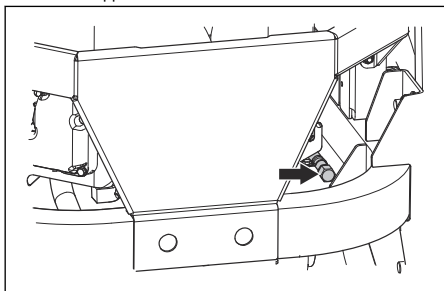

6. Поставете съд под маркуча за източване на маслото.
7. Свалете изпускателната пробка за масло.
8. Оставете маслото да изтече в съда.
9. Сменете и монтирайте пробката за източване на маслото.
10. Налейте ново масло и извършете проверка на нивото на маслото. Вижте *За да извършите проверка на нивото на моторното масло на страница 155*.
11. Монтирайте капачката на резервоара за масло и мерителната пръчка.

Забележка: За безопасно изхвърляне като отпадък на използваното моторно масло направете справка с *Изхвърляне на страница 162*.

За отстраняване на въздуха от хидростатичната система

Редовно трябва да отстранявате въздуха от хидростатичната система, за да предотвратите работа с висок шум, висока работна температура, повреда на компонентите, прекомерно

разширение на хидравличното масло и намаляване на задвижването. Първият път, когато въздух се отстранява от хидростатичната система, задвижващите колела трябва да бъдат поставени над земята. Трябва също така да отстранявате въздуха от хидростатичната система всеки път, когато хидростатичната система е била отваряна за техническо обслужване и когато е добавено хидравлично масло.

1. Уверете се, че нивото на хидравличното масло е правилно.
2. Освободете паркиращата спирачка.
3. Изключете задвижващата система. Вижте *За включване и изключване на задвижващата система на страница 145*.
4. Стартирайте двигателя и задайте високи обороти на празен ход. Вижте *За стартиране на двигателя на страница 145*.
5. Бавно преместете лостовете за управление напред и назад приблизително 5 или 6 пъти. Когато въздухът се отстрани от хидростатичната система, нивото на хидравличното масло ще намалее.
6. Задайте регулатора на дроселната клапа на обороти на празния ход. Вижте *Регулатор на дроселната клапа на страница 135*.
7. Включете задвижващата система. Вижте *За включване и изключване на задвижващата система на страница 145*.
8. Бавно преместете лостовете за управление напред и назад 5 или 6 пъти.
9. Спрете двигателя.
10. Извършете проверка на нивото на хидравличното масло и допълнете хидравлично масло, ако е необходимо.
11. Ако е необходимо, изпълнете горните стъпки отново, докато се отстрани напълно въздухът от хидростатичната система. Когато продуктът работи правилно, въздухът в хидростатичната система се отстранява напълно.

За извършване на техническо обслужване на хидростатичната трансмисия



ВНИМАНИЕ: Сервизните дилъри, които трябва да извършват гаранционни ремонти, трябва да имат одобрение преди техническо обслужване на хидростатична трансмисия, освен ако сервизният дилър не е упълномощен сервиз за марката на трансмисията, която се обслужва.

- Извършете проверка на нивото на маслото в разширителните съдове. Ако двигателят е студен, се уверете, че съдовете са на ниво **НАПЪЛНО СТУДЕНО**.
- Проверете задвижващия ремък, свободните шайби и пружините на нагнетателната ролка. Уверете се, че задвижващият ремък има сцепление и че напрежението е правилно.
- Проверете охлаждащия вентилатор на трансмисията за счупени или огнати перки.
- Отстранете тревата, листата и замърсяванията.
- Проверете паркиращата спиралка и лостовия механизъм на превозното средство, за да се уверите, че работят правилно.
- Проверете управляващия лостов механизъм на превозното средство към лоста за управление на посоката на трансаксела.
- Уверете се, че лостът за управление е правилно закрепен към лоста на шийката на трансаксела.
- Проверете обходния механизъм на лостовия механизъм на блока на трансаксела, за да се уверите, че се върти и се освобождава напълно.
- Използвайте моторно масло, когато смазвате с масленица.
- Когато смазвате с грес, използвайте грес за шаши или за сачмени лагери, предотвратяваща корозията. След смазване отстранете излишната грес.
- Смазвайте два пъти седмично, ако работите с машината ежедневно.
- Старайте се смазката да не попада върху задвижващите ремъци или в жлебовете на ремъчните шайби. Ако все пак попадне, почистете разсипаното със спирт. Ако между задвижващия ремък и ролката няма достатъчно триене, след като почистите със спирт, сменете задвижващия ремък.



ВНИМАНИЕ: Не използвайте бензин или други петролни продукти за почистване на задвижващите ремъци.

Разписание за смазване

Смазване, обща информация

- Извадете запалителния ключ, за да предотвратите случайно задвижване по време на смазване.

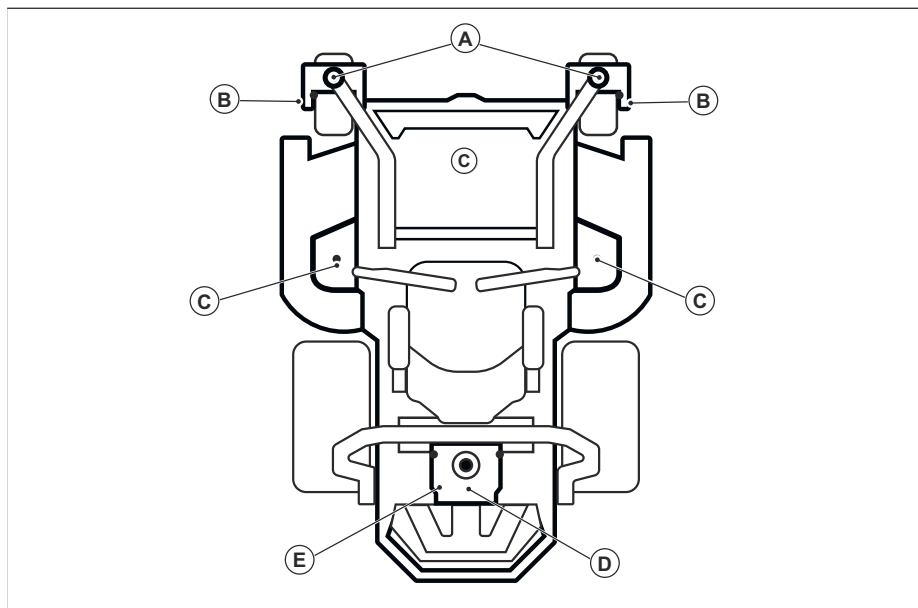

Вижте	Смазване	Интервал					
		Всеки месец	Ежегодно	На всеки 25 часа	На всеки 50 часа	На всеки 100 часа	На всеки 500 часа
A	Смажете смазочния нипел на шарнирната ос с такаламит.			X			
B	Смажете смазочния нипел на оста на колелото с такаламит.			X			
C	Смажете смазочния нипел с такаламит.			X			
D	Сменете моторното масло.	X			X		
	Сменете масления филтър.					X	
E	Проверка на нивото на хидравличното масло.		X				
	Смяна на хидравличното масло. ⁷⁰						X
	Свалете хидравличния маслен филтър. ⁷¹						X

Винаги използвайте качествена грес. Винаги използвайте препоръчаното масло, направете справка с *Технически характеристики на страница 163*.

За смазване на предните колела

Забележка: Използвайте такаламит, когато смазвате предните колела.

- Смажете всеки комплект опори на предните колела (A) и лагери (B) с 3 – 4 хода.

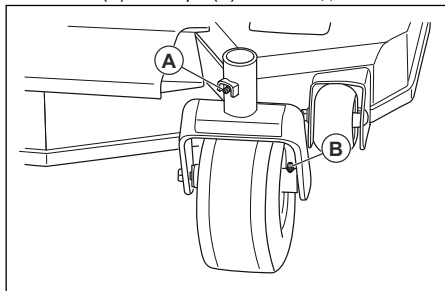

За смазване на шпинделите на платформата за рязане

- Поставете платформата за рязане в положение за косене.
- Смажете всеки шпиндел на платформата за рязане с 2 – 3 хода.

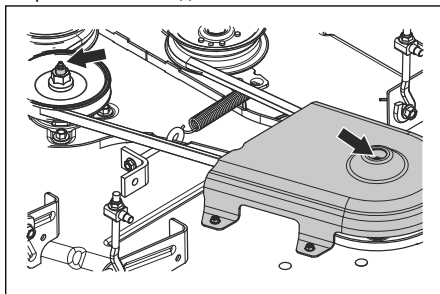

Забележка: Използвайте такаламит с гумен маркуч, когато смазвате шпинделите на платформата за рязане.

⁷⁰ За Parker HT-1000, смяна на всеки 750 часа. За други квалифицирани хидравлични масла, първа смяна на 750 часа, след това на всеки 500 часа. За други хидравлични масла, които не са изброени, първа смяна на 750 часа, след това на всеки 250 часа.

⁷¹ За Parker HT-1000, смяна на всеки 750 часа. За други квалифицирани хидравлични масла, първа смяна на 750 часа, след това на всеки 500 часа. За други хидравлични масла, които не са изброени, първа смяна на 750 часа, след това на всеки 250 часа.

Отстраняване на проблеми

График за отстраняване на проблеми

Ако не можете да намерите решение на Вашите проблеми в тази инструкция за експлоатация, говорете с Вашия сервиз на Husqvarna.

Проблем	Причина
Двигателят не стартира.	Стартирано е задвижването на ножовете. Вижте <i>Бутон за ВОМ (Вал за отвеждане на мощността)</i> на страница 135.
	Лостовете за кормилно управление не са заключени в неутрално положение.
	Акумулаторът е прекалено изтощен. Вижте <i>За зареждане на акумулатора на страница 151</i> .
	Има замърсяване в карбуратора или в горивопровода.
	Спирателният клапан на подаването на гориво е затворен или е в неправилно положение.
	Горивният филтър или горивопроводът е запушен.
	Системата за запалване е повредена.
Двигателят на стартера не развърта двигателя.	Акумулаторът е прекалено изтощен. Вижте <i>За зареждане на акумулатора на страница 151</i> .
	Лоша връзка между кабелните съединители и клемите на акумулатора. Вижте <i>За почистване на акумулаторната батерия на страница 150</i> .
	Изгорял е предпазител. Вижте <i>Предпазители на страница 136</i> .
	ОРС е дефектен. Вижте <i>Условия на работа на страница 141</i> .
Двигателят не работи гладко.	Карбураторът е регулиран неправилно.
	Горивният филтър или горивната струя е запушена.
	Смукачът е включен и двигателят е топъл.
	Възвратният клапан на капачката на резервоара за гориво е запушен.
	Резервоарът за гориво е почти празен.
	Запалителната свещ е повредена.
	Неподходяща горивна смес или тип гориво.
	Има вода в горивото.
Въздушният филтър е задръстен.	

Проблем	Причина
Двигателят очевидно няма мощност.	Въздушният филтър е задръстен.
	Запалителната свещ е повредена.
	Карбураторът е регулиран неправилно.
	Има въздух в хидравличната система.
Има вибрации в продукта.	Ножовете са разхлабени. Вижте <i>За проверка на ножовете на страница 154.</i>
	Един или повече ножове са дебалансирани. Вижте <i>За проверка на ножовете на страница 154.</i>
	Двигателят е разхлабен.
Двигателят става прекалено горещ.	Въздушният филтър или охлаждащите ребра са запушени.
	Има претоварване на двигателя.
	Въздушният поток около двигателя не е достатъчен.
	Регулаторът на оборотите на двигателя е повреден.
	Нивото на маслото е твърде ниско.
	Има замърсявания в горивопровода.
	Запалителната свещ е повредена.
Акумулаторът не се зарежда.	Лоша връзка между кабелните съединители и клемите на акумулатора. Вижте <i>За почистване на акумулаторната батерия на страница 150.</i>
	Захранващият проводник е разкачен.
	Системата за зареждане е дефектна.
Продуктът се движи бавно, с нестандартна скорост или изобщо не се движи.	Обходният лост е включен.
	Задвижващият ремък на трансмисията е разхлабен или повреден.
	Има въздух в хидравличната система.
Задвижването на ножовете не е включено.	Задвижващият ремък на косилния апарат е разхлабен.
	Контактът на електромагнитния съединител е разхлабен.
	Задвижването на ножа е дефектно или разхлабено от кабелните конектори.
	Изгорял е предпазител.
От трансаксела изтича масло.	Уплътненията, корпусът или уплътнителите са повредени.
	Има въздух в хидравличната система.

Проблем	Причина
Резултатът от рязането е незадоволителен.	Налягането на гумите е различно от лявата и дясната страна. Вижте <i>Налягане на гумите на страница 152</i> .
	Ножовете са повредени.
	Окачването на платформата за рязане не е равно.
	Ножовете са затъпени. Вижте <i>За проверка на ножовете на страница 154</i> .
	Продуктът работи с прекалено висока скорост при движение на преден или заден ход. Вижте <i>За получаване на добър резултат от рязането на страница 147</i> .
	Тревата е висока. Вижте <i>За получаване на добър резултат от рязането на страница 147</i> .
	Има задръстване с трева в платформата за рязане. Вижте <i>За почистване на продукта на страница 150</i> .

Транспортиране, съхранение и изхвърляне

Транспортиране

- Машината е тежка и може да причини наранявания от премазване. Внимавайте при товарене върху или разтоварване от превозно средство или ремарке.
- Товарете продукта на заден ход върху одобрени рампи с максимален работен ъгъл 10°. Не повдигайте продукта.
- Използвайте одобрено ремарке за транспортиране на машината.
- Уверете се, че познавате местните разпоредби за движение по пътищата, преди да транспортирате машината в ремарке или по пътищата.
- Спрете подаването на гориво на продукта.
- Заклучете продукта с одобрени устройства, като например ремъци. Използвайте точки за привързване на продукта. Паркиращата спирачка не е достатъчна за заключване на продукта по време на транспортиране.

За теглене на машината



ПРЕДУПРЕЖДЕНИЕ: Преди теглене на продукта трябва да прочетете и разберете главата за безопасност. Вижте *Безопасност на страница 138*.

- Бъдете внимателни, когато теглите продукта.
- Управлявайте продукта бавно, когато го теглите.
- Спирачният път се увеличава, когато теглите продукта. Намалявайте скоростта навреме.
- За безопасна работа правете широки завои.

- Не теглете в близост до канавки, открити водни съоръжения и други опасни площи.

Съхранение

В края на сезона и преди повече от 30 дни съхранение подгответе машината за съхранение. Ако държите гориво в резервоара за гориво в продължение на 30 или повече дни, лепкави частици могат да предизвикат блокиране на карбуратора. Това има отрицателно въздействие върху работата на двигателя.

За да предотвратите образуването на лепкави частици, добавете стабилизатор. Ако се използва алкилатен бензин, не е необходим стабилизатор. Ако използвате стандартен бензин, не сменяйте с алкилатен бензин. Това може да предизвика втвърдяване на чувствителните гумени части. Добавете стабилизатор към горивото в резервоара или в контейнера за съхранение на горивото. Винаги използвайте указанияте от потребителя съотношения на смесване. Добавете стабилизатора и оставете двигателя да работи минимум 10 минути, докато горивото потече в карбуратора.



ПРЕДУПРЕЖДЕНИЕ: Не съхранявайте машината с гориво в резервоара за гориво на закрито или на места с лоша вентилация. Съществува опасност от пожар, ако изпаренията от горивото са близо до открит пламък, искри или сигнални лампи на котли, резервоари за топла вода и сушилни за дрехи.



ПРЕДУПРЕЖДЕНИЕ:

Отстранете тревата, листата и други запалими материали от машината, за да намалите риска от злополука. Оставете машината да се охлади, преди да я оставите за съхранение.

- Почистете продукта, направете справка с *За почистване на продукта на страница 150*.
- Отстранете нежеланите материали от охлаждащия вентилатор.
- Поправете повредени места по боята, за да предотвратите корозията.
- Проверете машината за износени или повредени части и затегнете разхлабените винтове и гайки.
- Отстранете батерията. Почистете го, заредете го и го поддържайте охладен по време на съхранение.
- Сменете моторното масло и изхвърлете отработеното масло.
- Изпразнете резервоара за гориво. Стартирайте двигателя и го оставете да работи, докато се изразходи горивото в карбуратора.

Забележка: Не изпразвайте резервоара за гориво и карбуратора, ако е бил добавен стабилизатор.

- Развийте пробките и налейте по около една супена лъжица моторно масло във всеки от цилиндрите. Развъртете на ръка двусекционния вал на двигателя, за да се нанесе маслото и поставете обратно пробките.
- Смажете всички смазочни нипели, съединения и оси.
- Съхранявайте продукта на чисто и сухо място и го покрийте за допълнителна защита.

Изхвърляне

- Химическите вещества могат да бъдат опасни и не трябва да се изливат на земята. Винаги изхвърляйте използваните химикали в сервизен център или на подходящо място за изхвърляне на отпадъци.
- Когато машината се износи, изпратете я обратно на дилъра или на подходящо място за рециклиране.
- Маслото, маслените филтри, горивото и акумулаторът може да имат отрицателно въздействие върху околната среда. Съблюдавайте местните изисквания за рециклиране и приложимите разпоредби.
- Не изхвърляйте акумулатора като битов отпадък.
- Изпратете акумулатора на сервиз на Husqvarna или го изхвърлете на място за депониране на използвани акумулатори.

Технически характеристики

Технически данни

	Z454X
Двигател	
Марка/модел	Kawasaki/FR691V
Номинална изходна мощност на двигателя, kW/ к.с. ⁷²	16,1/21,6
Работен обем, cm ³	726
Макс. обороти на двигателя, об/мин	3000 ± 100
Гориво, мин. октаново число, безоловно, макс. 10% етанол, макс. 15% MTBE	87
Обем на резервоара, gal/l	5,81/22
Масло	Клас SF, SG, SH, SJ или SL SAE40, SAE30, SAE20W-50, SAE10W-40, SAE10W-30, SAE5W-20
Обем на маслото, gal/l	0,5/1,8
Смазочна система	Под налягане, с маслен филтър
Система за охлаждане	Въздушно охлаждане
Въздушен филтър	Усилен патрон
Алтернатор, V, ампери при 3600 об/мин	12 V, 15 ампера при 3600 ± 100 об/мин
Двигател на стартера	Електрическо стартиране 12 V
Размери	
Дължина, in/cm	76,5/194
Ширина, in/cm	49,5/194
Ширина, вкл. горен улей, in/cm	55/140
Ширина, вкл. долен улей, in/cm	68,3/173
Височина, in/cm	49,8/127
Тегло с празни резервоари, lb/kg	865/392
Максимален градиент, градуси °	10
Ширина на косене, in/cm	54/137
Височина на рязане, in/cm	1 – 5/2,5 – 12,7
Платформа за рязане	
Конструкция на платформата	10-и калибър фабрична
Брой на ножовете	3
Дължина на ножа, in/cm	19/48,3

⁷² Номиналната мощност, декларирана от производителя на двигателя, е средната брутна изходна мощност при посочените об/мин за стандартен двигател за конкретния модел двигател, измерена съгласно стандартите SAE за брутна мощност на двигателите. Направете справка с техническите характеристики на двигателя на производителя на този двигател.

	Z454X
Включване на ножа	Съединител Ogura
Продуктивност, акра/часа/m ² /часа	4,8/19 425
Гуми	
Налягане на гумите, задни – предни, kPa/PSI/bar	103/15/1
Гуми за предните направляващи колела, in	13 x 6,5 – 6
Задни гуми, пневматични за трева, in	23 x 10,5 – 12
Колело, предпазващо от оголване на терена	4 регулируеми
Трансмисия	
Трансмисия	Parker HTE 12
Масло на трансмисията	Parker HT-1000, Castrol Syntec 5W-50, Amsoil AW ISO 68, Shell TTF-SB, други първокласни синтетични масла (15W40 мин.)
Кормилно управление	Двойни лостове с ръкохватки от пяна
Максимална скорост при движение на преден ход, mph/kmh	9/14
Максимална скорост при движение на заден ход, mph/kmh	4/6,5
Спирачки	Механична спирачка за паркиране
Електрическа система	
Акумулатор	12 V 180 CCA Class
Запалителна свещ	BPR4ES
Разстояние между електродите, in/mm	0,03/0,75
Въртящ момент за запалителната свещ, N-m/ft-lb	22/16
Шумови емисии ⁷³	
Ниво на звуковата мощност, измерена в dB(A)	104
Ниво на звуковата мощност, гарантирана L _{WA} dB(A)	105
Нива на вибрациите ⁷⁴	
Ниво на вибрация на лостовете за регулиране на движението, m/s ²	1,27
Ниво на вибрация на седалката, m/s ²	0,08

⁷³ Шумови емисии в околната среда, измерени като звукова мощност (L_{WA}) в съответствие с Директива на ЕО 2000/14/ ЕО. Отчетените нива на шума за машината са измерени с оригиналното режещо оборудване, което дава най-високото ниво. Разликата между гарантираното и измереното ниво на шума е в това, че гарантираното ниво на шума включва също и дисперсията в резултатите от измерването, както и вариациите между различните машини от един и същи модел в съответствие с Директива 2000/14/ЕО.

⁷⁴ Отчетените данни за еквивалентното ниво на вибрациите имат типична статистическа дисперсия (стандартно отклонение) от 1 m/s².

Времена за зареждане на акумулаторната батерия

Стандартна акумулаторна батерия	Състояние на зареждане	Приблизително време за зареждане до пълен заряд при 80°F/26°C ⁷⁵			
		Максимална скорост при:			
		50 ампера	30 ампера	20 ампера	10 ампера
12,6 V	100%	Напълно зареден			
12,4 V	75%	20 мин	35 мин	48 мин	90 мин
12,2 V	50%	45 мин	75 мин	95 мин	180 мин
12,0 V	25%	65 мин	115 мин	145 мин	280 мин
11,8 V	0%	85 мин	150 мин	195 мин	370 мин

Обслужване

Сервиз

Извършвайте ежегодна проверка в оторизиран сервиз, за да се уверите, че машината ще работи безопасно и по най-добрия начин по време на активния сезон. Най-доброто време за извършване на сервизно обслужване или

основен ремонт на машината е неактивният сезон.

Когато изпращате поръчка за резервните части, предоставяйте информация за годината на покупка, модела, типа и серийния номер.

Винаги използвайте оригинални резервни части.

⁷⁵ Времето за зареждане на акумулаторната батерия може да е различно, тъй като зависи от капацитета на акумулаторната батерия, състоянието, възрастта, температурата и ефективността на зарядното устройство.

Електрическа схема

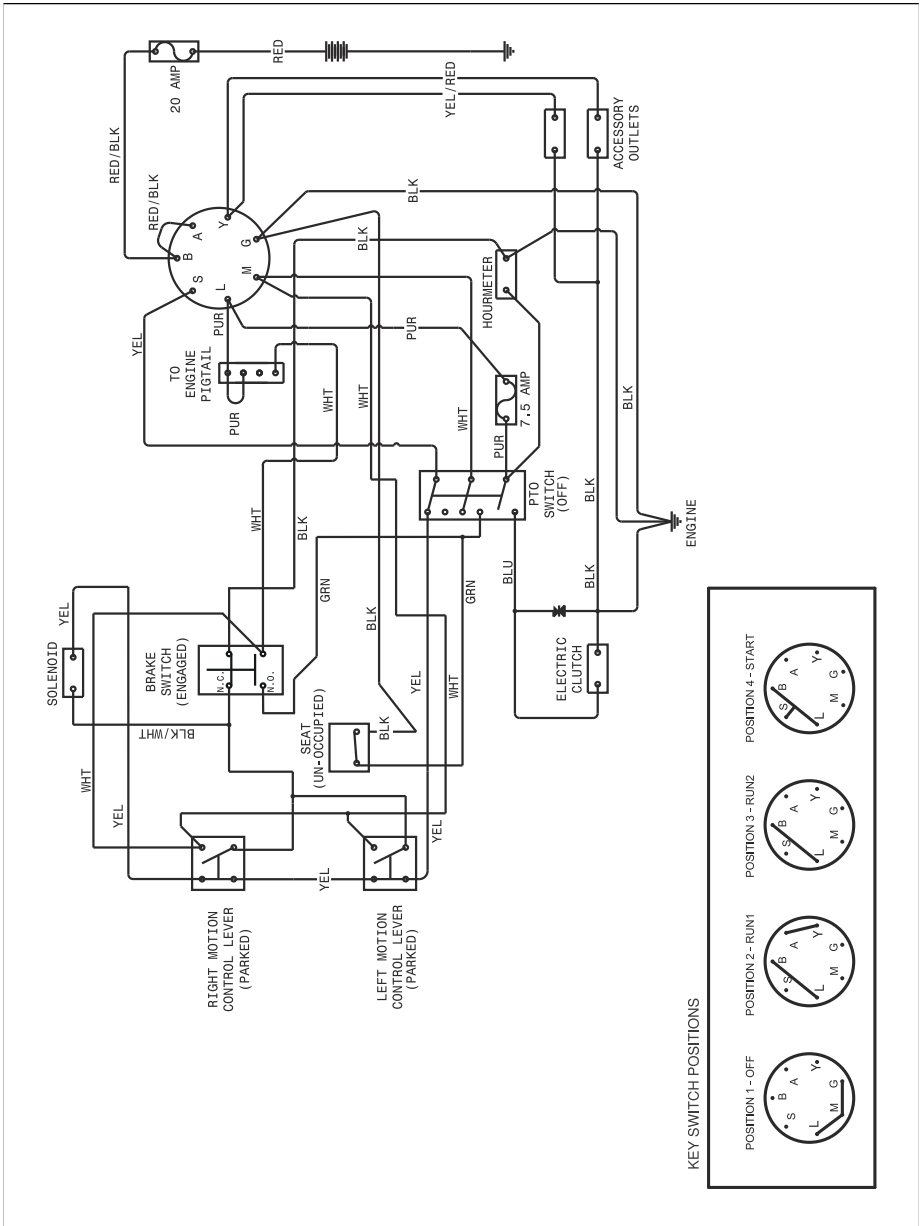

ЕС декларация за съответствие

Ние, Husqvarna AB, SE 561 82 Huskvarna, ШВЕЦИЯ, декларираме на своя собствена отговорност, че представеният продукт:

Описание	Задвижвана от двигател с вътрешно горене самоходна косачка със седнал оператор
Марка	Husqvarna
Платформа/вид/модел	Z454X
Партида	Сериен номер, датиращ от 2021 и след това

отговаря напълно на следните директиви и регламенти на ЕС:

Директива/регламент	Описание
2006/42/ЕО	"относно машините"
2011/65/ЕС	"ограничения за използване на определени опасни вещества"
2014/30/ЕС	"относно електромагнитната съвместимост"
2000/14/ЕО, 2005/88/ЕО	"относно шумовите емисии в околната среда"

Приложените хармонизирани стандарти и/или технически спецификации са следните: EN ISO 12100:2010, EN ISO 14982:2009, EN ISO 5395-1 & 3:2013, EN ISO 3744:2010, EN ISO 11094:1991, EN 1032:2009, EN IEC 63000:2018.

В съответствие с Директива 2000/14/ЕО, приложение VI, декларираните стойности на звука са посочени в раздела с технически характеристики на това ръководство и в подписаната Декларация за съответствие на ЕС.

Доставената, задвижвана от двигател с вътрешно горене, самоходна косачка със седнал оператор съответства на екземпляра, който е преминал изпитания.

От името на Husqvarna AB, SE 561 82 Huskvarna, ШВЕЦИЯ, Huskvarna, 2017-09-30



Claes Losdal

Отговорен за техническата документация



CUPRINS

Certificate de conformitate.....	168	Depanarea.....	192
Introducere.....	168	Transportul, depozitarea și eliminarea.....	194
Siguranță.....	173	Date tehnice.....	196
Funcționarea.....	179	Service.....	198
Întreținerea.....	183	Declarație de conformitate UE.....	200

Certificate de conformitate

Cerințe SUA

Pe motor și/sau în compartimentul motorului sunt puse etichete unde se declară că mașina îndeplinește cerințele. Acest lucru este valabil și pentru cerințele speciale pentru oricare stat (de ex. regulile privind emisiile din California etc.). Nu îndepărtați aceste etichete. Certificatele pot fi furnizate și la livrarea mașinii sau scrise în manualul motorului. Aveți grijă de ele, deoarece sunt documente importante.



AVERTISMENT: Nerespectarea practicilor de exploatare prudentă poate duce la vătămări corporale periculoase ale operatorului sau ale altor persoane. Proprietarul trebuie să înțeleagă aceste instrucțiuni și trebuie să le permită numai persoanelor autorizate, care înțeleg aceste instrucțiuni, să opereze mașina de tuns gazonul. Orice persoană care operează mașina de tuns gazonul trebuie să fie sănătoasă din punct de vedere fizic și psihic și nu trebuie să se afle sub influența substanțelor care afectează capacitatea de gândire.



AVERTISMENT: Structura de protecție la răsturnare poate fi suferi deteriorări dacă mașina de tuns gazonul este răsturnată sau dacă se fac modificări la structura ROPS. Dacă aceste condiții au loc, trebuie înlocuită întreaga structură.



AVERTISMENT: Eșapamentul motorului, unele din componentele sale și anumite piese ale vehiculului conțin sau emană substanțe chimice cunoscute

de Statul California drept factori care pot să provoace cancer, malformații la naștere sau alte leziuni ale aparatului reproducător.



AVERTISMENT: Contactele bateriei, bornele și accesoriile aferente conțin plumb și compuși de plumb, substanțe chimice considerate de Statul California drept factori care pot să provoace cancer și malformații la naștere sau alte leziuni ale aparatului reproducător. Spălați-vă pe mâini după manipulare.



AVERTISMENT: Eșapamentul și anumite piese ale vehiculului conțin sau emană substanțe chimice considerate factori ce pot să provoace cancer, malformații la naștere sau alte leziuni ale aparatului reproducător. Eșapamentul conține monoxid de carbon, care este un gaz otrăvitor inodor și incolor. Nu utilizați mașina în spații închise.

Când este uzat și nu mai este utilizat, returnați produsul la magazin sau duceți-l la un centru de reciclare.

Pentru a implementa îmbunătățiri, specificațiile și designul pot fi modificate fără notificare prealabilă.

Pentru reparații, utilizați numai piese originale. Utilizarea altor piese determină anularea garanției.

Nu modificați și nu instalați pe articol echipamente neconforme cu standardele fără acordul producătorului. Modificările aduse articolului pot provoca operarea nesigură sau îl pot deteriora.

Introducere

Inspecția pre-livrare și numerele de produs

O inspecție pre-livrare a fost efectuată asupra acestui produs. Asigurați-vă că primiți de la

distribuitor o copie semnată a documentului de inspecție pre-livrare.

Informații de contact pentru agentul de service:	
Acest manual de utilizare este pentru produsul cu numărul/seria:	
/	
Motor:	
Transmisie:	

Numerele produsului se află pe plăcuța de identificare. Pentru localizarea plăcuței de identificare, consultați *Prezentarea generală a produsului la pagina 170*.

Descrierea produsului

Produsul este un tractor de tuns gazonul. Manetele de comandă lasă operatorul să dirijeze produsul și

să-i regleze viteza. Un contor orar arată câte ore a fost folosit produsul.

Domeniul de utilizare

Produsul este destinat tunderii ierbii doar în zone deschise și orizontale. Nu utilizați produsul pentru alte sarcini.

Prezentarea generală a produsului

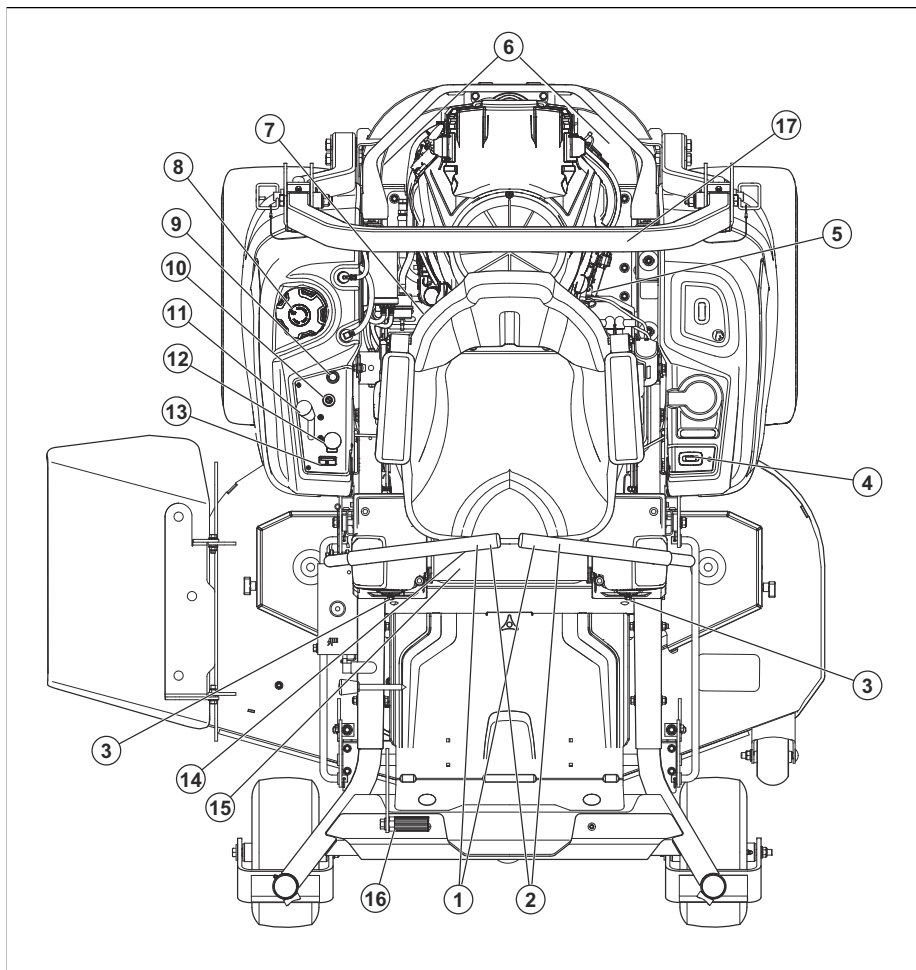

1. Manete de comandă
2. Frână de parcare
3. Comandă de urmărire
4. Contor orar
5. Supapă de oprire a combustibilului
6. Pârghie de eliberare hidraulică
7. Siguranțe
8. Bușon rezervor de carburant
9. Acționare șoc
10. Întrerupător aprindere
11. Control accelerație
12. Buton PTO
13. Indicator nivel de carburant
14. Pârghie pentru reglarea scaunului
15. Pârghie pentru ridicarea punții

16. Plăcuță de identificare
17. ROPS

Structură de protecție la răsturnare (ROPS)

ROPS este un cadru de protecție care reduce pericolul de vătămări corporale dacă produsul se răstoarnă. Utilizați ROPS și centura de siguranță când utilizați produsul pe pante.

Comenzi de direcție

Direcția produsului este controlată de cele 2 manete de comandă. Consultați *Prezentarea generală a produsului la pagina 170*. Manete de comandă pot fi deplasate înainte și înapoi în raport cu poziția neutră. Consultați *Utilizarea produsului la pagina 181*.

Comandă de detecție a prezenței operatorului (OPC)

OPC se cuplează când operatorul se ridică de pe scaun. Motorul și transmisia cușitelor se opresc dacă cușitele sunt cuplate sau frâna de parcare nu este cuplată. Consultați *Condiții de funcționare la pagina 176*.

Cheie de contact

Cheia de contact are 4 poziții:

- Poziția de pornire (A)
- Poziția de funcționare (B)
- Poziția faruri (C)
- Poziția stop (D)

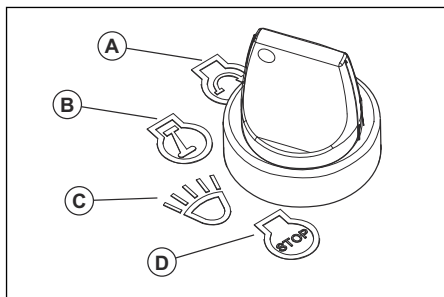

Faruri

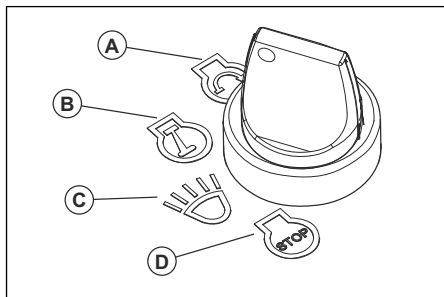

- Întoarceți cheia de contact până la poziția faruri (C) pentru a folosi produsul cu farurile aprinse.
- Întoarceți cheia de contact până la poziția de funcționare (B) pentru a folosi produsul cu farurile stinse.

Control accelerație

Controlul accelerației reglează turația motorului și viteza lamelor dacă sunt cuplate. Controlul accelerației are 2 poziții finale: turație de ralanti și accelerație maximă.

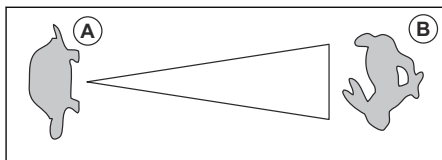

- Turație de ralanti (A) – scade turația motorului.
- Accelerație maximă (B) – crește turația motorului.



ATENȚIE: Nu operați motorul la ralanti (A) mai mult decât este necesar. Un timp de operare la ralanti prea îndelungat poate scădea durata de viață a bujiilor.

Accionare șoc

Accionarea șocului este folosită pentru pornirile la rece, ca să furnizeze mai mult combustibil motorului. Trageți maneta de acționare a șocului când porniți un motor rece.

Pentru poziția manetei de acționare a șocului, consultați *Prezentarea generală a produsului la pagina 170*.

Buton PTO (priză de putere)

Butonul prizei de putere cuplează și decuplează ambreiajul acestuia și placa de tăiere sau alt echipament conectat la aceasta. Condițiile corecte de pornire trebuie respectate, pentru a cupla dispozitivul de antrenare a cușitelor. Pentru condițiile corecte de pornire, consultați *Condiții de funcționare la pagina 176*.

- Trageți în afară butonul prizei de putere pentru a cupla mecanismul de antrenare la cușite sau alte echipamente.

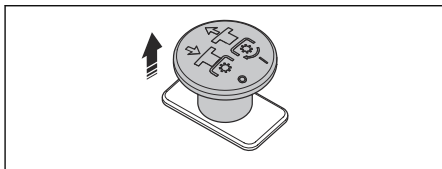

- Împingeți la interior butonul prizei de putere pentru a decupla mecanismul de antrenare de la cușite sau alte echipamente.

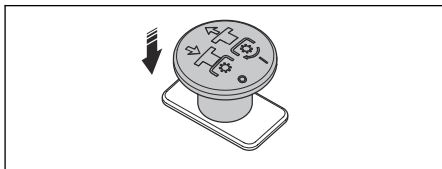

Indicator nivel de carburant

Indicatorul nivelului de combustibil arată nivelul de combustibil și va lumina intermitent în galben când nivelul este de circa 1,0 galoane / 3,8 l. Pentru

poziția indicatorului de combustibil, consultați
Prezentarea generală a produsului la pagina 170.

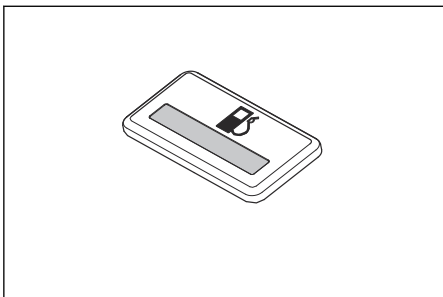

Supapă de oprire a combustibilului

Pentru poziția supapei de oprire a combustibilului, consultați *Prezentarea generală a produsului la pagina 170.*

Supapa de oprire a combustibilului este închisă când clapeta butonului este perpendiculară pe linia de alimentare.

Siguranțe

Siguranțele sunt amplasate în caseta de siguranțe. Caseta de siguranțe se află sub scaun. Înclinați scaunul înainte pentru a avea acces la caseta de siguranțe. Uitați-vă pe autocolantul casetei pentru a identifica diferitele siguranțe.

Contor orar

Produsul are un contor orar care arată câte ore de funcționare au fost cuplate cujite. Pentru poziția contorului, consultați *Prezentarea generală a produsului la pagina 170.*

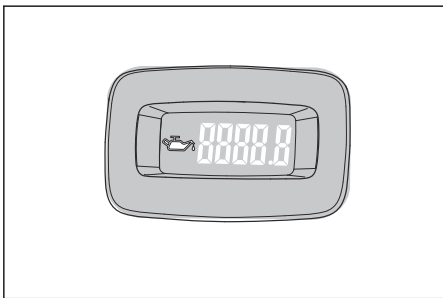

La fiecare 50 de ore, un simbol al nivelului de ulei va fi afișat timp de 2 ore. Consultați *Planificare de ungere la pagina 191.*

Simbolurile de pe produs



AVERTISMENT: Acest produs poate fi periculos și poate cauza vătămări corporale grave sau decesul operatorului sau al altor persoane.

Acționați cu grijă și utilizați corect produsul.



Utilizați ochelari de protecție.



Frâna de parcare.



Turație motor – rapidă.



Lent.



Carburant.



Utilizați mănuși de protecție.



Oprii motorul înainte de a efectua lucrări de întreținere.



Nu utilizați produsul fără deflector sau colector de iarbă.



Utilizați întotdeauna un sistem omologat de protecție a auzului.



Nu puneți piciorul aici.

N

Punct mort.

R

Treaptă marșarier.



Citiți cu atenție manualul operatorului și asigurați-vă că înțelegeți instrucțiunile înainte de a utiliza produsul.



Păstrați o distanță sigură față de produs.



Nu utilizați produsul pe pante cu înclinație mai mare de 10°.



Nu transportați pasageri.



Feriți-vă de obiectele evacuate sau care ricoșează.



Feriți mâinile și picioarele.



Feriți-vă mâinile de piesele rotative.



Aveți grijă să nu aveți în față oameni și animale când operați produsul înainte.



Aveți grijă să nu aveți în spate oameni și animale când operați produsul înapoi.



Șoc.



Nivel de putere acustică.



Produsul este în conformitate cu directivele CE aplicabile.



Acest produs este în conformitate cu reglementările aplicabile din Regatul Unit.



Nu vă apropiați de platforma de descărcare.



Avertisment! Acidul bateriei este coroziv, exploziv și inflamabil.



Nu apropiați părțile corpului de piesele rotative.

aaaaassxxx

Plăcuța de identificare indică seria. **aaaa** este anul fabricației și **ss** este săptămâna fabricației.

Nota: Alte simboluri/autocolante de pe produs se referă la cerințele de certificare pentru unele zone comerciale.

Răspunderea pentru produs

Conform prevederilor legislației privind răspunderea pentru produs, nu ne asumăm răspunderea pentru daunele cauzate de produsul nostru dacă:

- produsul este reparat necorespunzător;
- produsul este reparat cu piese care nu provin de la producător sau care nu sunt aprobate de acesta;
- produsul are un accesoriu care nu provine de la producător sau care nu este aprobat de acesta;
- produsul nu este reparat la un centru de service omologat sau de o autoritate omologată;

Emisiile de Euro V



AVERTISMENT: În urma modificării neautorizate a motorului, este anulată aprobarea de tip UE pentru acest produs.

Siguranță

Definiții privind siguranța

Avertismentele, atenționările și notele sunt utilizate pentru a desemna părți foarte importante din manual.



AVERTISMENT: Se utilizează dacă există risc de vătămare sau de deces pentru operator sau pentru trecători, în cazul în care instrucțiunile din manual nu sunt respectate.



ATENȚIE: Se utilizează dacă există un risc de deteriorare a produsului, a altor materiale sau a zonelor învecinate, dacă instrucțiunile din manual nu sunt respectate.

Nota: Se utilizează pentru a furniza mai multe informații care sunt necesare într-o situație dată.

Instrucțiuni generale de siguranță



AVERTISMENT: Înainte de a utiliza produsul, citiți instrucțiunile de avertizare care urmează



AVERTISMENT: Acest produs poate amputa mâinile și picioarele și poate arunca obiecte. Nerespectarea următoarelor instrucțiuni referitoare la siguranță poate cauza răni grave sau chiar moartea.

- Citiți, înțelegeți și urmați instrucțiunile și avertismentele din acest document, din manualul de utilizare și de pe produs, motor și accesorii.
- Permiteți utilizarea produsului numai de către operatori responsabili, instruiți, familiarizați cu instrucțiunile și capabili fizic.
- Nu transportați pasageri și nu permiteți accesul altor persoane în apropiere.
- Nu utilizați produsul dacă sunteți sub influența alcoolului sau a medicamentelor.
- Respectați recomandările producătorului în ceea ce privește greutatea sau contragreutățile pentru roți.
- Învățați să utilizați în siguranță produsul și comenzile acestuia și să opriți rapid produsul.
- Învățați să recunoașteți etichetele de avertizare.
- Păstrați produsul curat pentru a menține semnele și etichetele lizibile.
- Rețineți că operatorul poartă responsabilitatea privind orice accidente care implică alte persoane sau bunurile acestora.
- Utilizați produsul numai ziua sau în locuri bine iluminate. Evitați apropierea produsului de gropi sau alte neregularități ale terenului. Acordați atenție potențialelor riscuri.
- Nu permiteți copiilor sau altor persoane neautorizate pentru operarea acestui produs să îl utilizeze sau să efectueze lucrări de service asupra acestuia. Este posibil ca reglementările locale să limiteze vârsta operatorului.
- Asigurați-vă că nu există nicio persoană în apropierea produsului atunci când porniți motorul, cuplați transmisia sau începeți deplasarea produsului.

- Acordați atenție traficului atunci când tundeți iarba în apropierea unei străzi sau traversați o stradă.
- Nu utilizați produsul dacă sunteți obosit(ă), dacă ați consumat alcool, droguri, medicamente sau alte substanțe care v-ar putea afecta vederea, atenția, judecata sau coordonarea.
- Parcați întotdeauna produsul pe o suprafață dreaptă, cu motorul oprit.

Instrucțiuni de siguranță referitoare la copii



AVERTISMENT: Înainte de a utiliza produsul, citiți instrucțiunile de avertizare de mai jos.

- Se pot produce accidente tragice dacă operatorul nu este atent în prezența copiilor. Copiii sunt atrași adesea de produs și de activitatea de tuns iarba. Nu presupuneți niciodată că un copil va rămâne în locul în care l-ați văzut ultima dată.
- Copiii nu trebuie lăsați să pătrundă în zona de operare și trebuie să fie supravegheați de către un adult responsabil, altul decât operatorul.
- Nu transportați copii, nici chiar atunci când cuțitele sunt dezactivate. Copiii ar putea cădea și s-ar putea răni grav sau ar putea împiedica funcționarea sigură a produsului. Copiii care au fost plimbați altădată cu mașina ar putea apărea brusc în zona în care se taie iarba, pentru a fi plimbați din nou, cu riscul de a fi călcați de produsul care se deplasează înainte sau în marșarier.

Instrucțiuni de siguranță pentru utilizare



AVERTISMENT: Înainte de a utiliza produsul, citiți instrucțiunile de avertizare de mai jos.



AVERTISMENT: Nu atingeți motorul sau sistemul de eșapament în timpul funcționării sau imediat după oprire. Motorul și sistemul de eșapament ating temperaturi înalte în timpul funcționării. Există riscul de arsuri, incendii și pagube materiale survenite pe proprietatea dvs. sau în zonele înconjurătoare. Atunci când utilizați produsul, păstrați distanța față de tufișuri și alte obiecte.

- Operați motorul numai în zone bine ventilate. Gazele de eșapament conțin monoxid de carbon, o otrăvă mortală.
- Utilizați produsul numai în timpul zilei sau cu iluminare artificială bună.
- Evitați gropile, șanțurile, denivelările, pietrele sau alte pericole ascunse. Terenul denivelat poate

răsturna produsul sau îl poate face pe operator să-și piardă echilibrul sau poziția.

- Nu puneți mâinile sau picioarele în apropierea pieselor care se rotește sau sub produs. Nu vă apropiați niciodată de deschiderea de evacuare.
- Nu îndreptați niciodată materialul evacuat spre o persoană. Evitați să dirijați materialul evacuat către un perete sau către un obstacol. Materialul poate ricoșa înapoi, spre operator. Opriți lamele când traversați suprafețe cu pietriș.
- Nu lăsați nesupravegheat produsul când este pornit. Parcați întotdeauna pe teren drept, dezactivați accesoriul, aplicați frâna de parcare și opriți motorul.
- Nu tundeți iarba deplasându-vă în marșarier decât dacă este neapărat necesar. Uitați-vă întotdeauna în jos și în spate, înainte de a da înapoi și în timp ce dați înapoi.
- Reduceți viteza înainte de a efectua un viraj.

Instrucțiuni de siguranță pentru utilizarea pe pante



AVERTISMENT: Înainte de a utiliza produsul, citiți instrucțiunile de avertizare de mai jos.

Pantele reprezintă un factor important legat de accidente. Utilizarea pe pante necesită atenție sporită.

- Deplasați-vă în direcția recomandată de producător când vă aflați pe pante. Procedați cu atenție când operați în apropierea unui povârniș.
- Evitați tunderea gazonului ud. (O poziție precară poate cauza alunecarea și căderea.)
- Nu utilizați produsul în niciun caz când tracțiunea, direcția sau stabilitatea sunt nesigure. Pneurile pot să alunece chiar dacă roțile sunt oprite.
- Țineți întotdeauna produsul în viteză când coborâți o pantă. Nu coborâți pantele cu transmisia necuplată.
- Evitați pornirea și oprirea pe pante. Evitați să schimbați brusc viteza sau direcția. Luați virajele încet și treptat.
- Aveți foarte mare grijă când operați produsul cu un colector de iarbă sau cu alte accesorii. Acestea pot afecta stabilitatea produsului.
- Tunderea gazonului pe pante sporește riscul de pierdere a controlului asupra produsului și de răsturnare a acestuia. Acest lucru poate cauza vătămări corporale sau chiar decesul. Trebuie să procedați cu atenție atunci când tundeți gazonul pe toate tipurile de pante. Dacă nu puteți urca panta în marșarier sau dacă nu vă simțiți în siguranță făcând acest lucru, nu tundeți iarba pe pante.
- Îndepărtați pietrele, crengile și alte obstacole.
- Tundeți iarba de pe pante în sus și în jos, nu dintr-o parte în alta.

- Nu utilizați produsul pe pante cu înclinație mai mare de 10°.
- Deplasați-vă lent și lin pe pante.
- Identificați și evitați să treceți peste șanțuri, gropi și denivelări. Pe teren accidentat, riscul de răsturnare a produsului crește. În iarba înaltă se pot ascunde obstacole.
- Nu tundeți iarba în imediata apropiere a marginilor, șanțurilor sau terasamentelor. Produsul se poate răsturna brusc dacă o roată trece peste marginea unei pante abrupte sau a unui șanț sau dacă marginea respectivă cedează.

Instrucțiuni de siguranță pentru utilizarea pe pante

- ROPS este un dispozitiv de siguranță integral și eficient. Nu demontați și nu modificați ROPS.
- Țineți o ROPS pliabilă în poziția ridicată și blocată și folosiți centura de siguranță când operați produsul.
- Coborâți o ROPS pliabilă temporar numai când este absolut necesar. Nu purtați centura de siguranță când ROPS este pliată în jos. Nu există protecție la răsturnare când o ROPS pliabilă este în poziția coborâtă.
- Înlocuiți o structură ROPS deteriorată. Nu reparați și nu modificați.

Echipment individual de protecție



AVERTISMENT: Înainte de a utiliza produsul, citiți instrucțiunile de avertizare de mai jos.

- Utilizați echipament individual de protecție omologat atunci când folosiți produsul. Echipamentul individual de protecție nu pot elimina complet riscul de rănire, însă pot reduce gravitatea rănilor în cazul unui accident. Distribuitorul vă poate ajuta să alegeți echipamentul corect.
- Purtați întotdeauna echipament de protecție pentru urechi aprobat. Expunerea pe termen lung la zgomot vă poate afecta ireversibil auzul.
- Purtați întotdeauna pantofi sau cizme de protecție. Este recomandată încălțăminte cu bombeuri de oțel. Nu utilizați produsul desculț(ă).

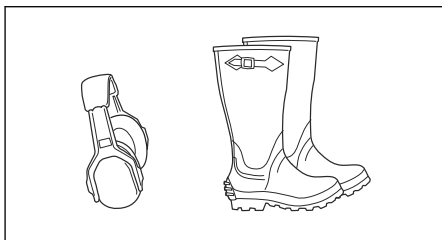

- Purtați mănuși atunci când este necesar, de exemplu atunci când conectați, inspectați sau curățați echipamentul de tăiere.
- Nu purtați haine largi, bijuterii sau articole similare care ar putea fi prinse în piesele mobile.
- Păstrați la îndemână o trusă de prim ajutor și un stingător de incendiu.

Dispozitivele de siguranță de pe produs



AVERTISMENT: Înainte de a utiliza produsul, citiți instrucțiunile de avertizare de mai jos.

- Nu utilizați un produs cu dispozitive de siguranță deteriorate. Verificați regulat dispozitivele de siguranță. Dacă dispozitivele de siguranță sunt defecte, contactați agentul de service Husqvarna.
- Nu aduceți modificări dispozitivelor de siguranță. Nu utilizați produsul dacă plăcile de protecție, capacele de protecție, întrerupătoarele de siguranță sau alte dispozitive de siguranță nu sunt instalate sau sunt defecte.

Activarea și dezactivarea structurii de protecție la răsturnare (ROPS)

- Demontați cele 2 știfturi care fixează structura ROPS și pliați-o înapoi pentru a o dezactiva. Activați ROPS efectuând operațiile în ordinea inversă.

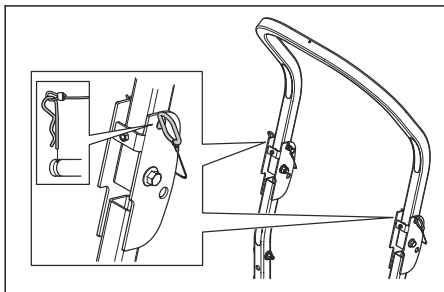

AVERTISMENT: Respectați următoarele instrucțiuni pentru ROPS și centura de siguranță.

- Nu folosiți centura de siguranță dacă structura ROPS este dezactivată.
- Folosiți întotdeauna centura de siguranță când structura ROPS este activată.
- Asigurați-vă că ROPS este atașată corect și nu este deteriorată.

Verificarea comutatorului de contact

- Porniți și opriți motorul pentru a verifica comutatorul de contact. Consultați *Pornirea motorului la pagina 181* și *Oprirea motorului la pagina 182*.

- Asigurați-vă că motorul pornește atunci când rotiți cheia de contact în poziția Start.
- Asigurați-vă că motorul se oprește imediat atunci când rotiți cheia de contact în poziția Stop.

Condiții de funcționare

Aceste condiții sunt necesare pentru a porni motorul:

- Manetele de comandă sunt în poziția neutră.
- Frâna de parcare este aplicată.
- Dispozitivul de antrenare a cuțitelor este decuplat.
- OPC este apăsat în jos.

Motorul trebuie să se oprească în aceste situații:

- Frâna de parcare nu este aplicată, iar operatorul se ridică de pe scaun.
- Transmisia cuțitelor este cuplată și operatorul se ridică de pe scaun.

Încercați să porniți motorul fără îndeplinirea uneia dintre condiții. Schimbați condițiile și încercați din nou. Efectuați zilnic această verificare.

Frână de parcare



AVERTISMENT: Dacă frâna de parcare nu funcționează, produsul poate începe să se deplaseze, cauzând vătămări corporale sau pagube materiale. Asigurați-vă că frâna de parcare este examinată și reglată regulat.

Consultați *Efectuarea unei verificări a frânei de parcare la pagina 185*.

Amortizor de zgomot



AVERTISMENT: Nu utilizați produsul dacă amortizorul de zgomot nu este instalat sau este defect. Un amortizor de zgomot defect determină creșterea nivelului de zgomot și a pericolului de incendiu.

Amortizorul de zgomot este proiectat pentru a reduce la minimum nivelul de zgomot și a dirija gazele de eșapament departe de utilizator.

Verificați regulat amortizorul de zgomot pentru a vă asigura că este montat corect și nu este deteriorat.



AVERTISMENT: Amortizorul de zgomot atinge temperaturi înalte în timpul utilizării, imediat după oprire și atunci când motorul funcționează la turația de mers în gol. Procedeți cu atenție în apropierea materialelor și/sau gazelor inflamabile pentru a preveni incendiile.

Pentru a verifica amortizorul de zgomot

- Verificați regulat amortizorul de zgomot pentru a vă asigura că este montat corect și nu este deteriorat.

Sită parascânteii

Acest produs este echipat cu un motor cu combustie internă. Nu îl folosiți în apropierea vegetației fără o sită parascânteii aprobată de legile locale sau statale. Se aplică legislația federală pe terenuri federale.

O sită parascânteii pentru tobă este disponibilă prin intermediul distribuitorului autorizat Husqvarna.

Capace de protecție

Absența sau deteriorarea capacelor de protecție sporește pericolul de vătămări corporale cauzate de componentele mobile și suprafețele fierbinți. Efectuați o verificare a capacelor de protecție înainte de a utiliza produsul. Asigurați-vă că aceste capace de protecție sunt fixate corect și nu prezintă fisuri sau alte semne de deteriorare. Înlocuiți capacele avariate.

Reguli de siguranță referitoare la carburant



AVERTISMENT: Înainte de a utiliza produsul, citiți instrucțiunile de avertizare de mai jos.



AVERTISMENT: Manipulați cu atenție carburantul. Acesta este foarte inflamabil și poate cauza vătămări corporale și pagube materiale.

- Stingeți toate țigările, trabucurile, pipele și alte surse de foc.
- Utilizați numai un recipient aprobat pentru combustibil.
- Nu scoateți bușonul rezervorului și nu alimentați cu combustibil în timp ce motorul funcționează sau este încins.
- Nu alimentați cu combustibil în spații închise.
- Nu depozitați produsul sau recipientul de combustibil și nu alimentați cu combustibil în locuri cu flăcări deschise, scânteii sau lumini-pilot, de exemplu ale unor boilere sau ale altor aparate.
- Dacă s-a vărsat combustibil, nu încercați să porniți motorul și evitați să creați sursă de aprindere până la dispararea vaporilor de combustibil.
- Pentru a preveni incendiile: păstrați produsul fără depuneri de iarbă, frunze sau alte resturi; curățați scurgerile de ulei sau combustibil și îndepărtați orice resturi îmbibate cu combustibil; permiteți-i produsului să se răcească înainte de a-l depozita.

- Procedați cu deosebită atenție la manipularea benzinei și a altor carburanți. Aceștia sunt inflamabili și vaporii sunt explozivi.
- Benzina și aburii de benzină sunt toxici și foarte inflamabili. Utilizați benzina cu atenție, pentru a preveni vătămrile corporale și incendiile.
- Așteptați răcirea motorului înainte de alimentarea produsului cu carburant.
- Nu alimentați produsul cu carburant în apropierea scânteilor sau a flăcărilor deschise.
- Dacă există scurgeri în sistemul de alimentare cu carburant, nu porniți motorul înainte de remediarea acestora.
- Nu depășiți nivelul maxim recomandat al carburantului din rezervor. Căldura motorului și cea a soarelui vor cauza dilatarea carburantului, care se va scurge din rezervor dacă acesta este umplut excesiv.
- Depozitați produsul și carburantul astfel încât să nu existe riscul ca scurgerile sau aburii de carburant să cauzeze pagube materiale.

Siguranța transportului

- Utilizați un vehicul de transport aprobat pentru a transporta produsul.
- Reglementările la nivel național sau local al unei piețe pot stabili limite ale transportului produsului.
- Operatorul vehiculului de transport este responsabil pentru prinderea produsului în siguranță în timpul transportului. Consultați *Transportul la pagina 194*.

Transportare

- Utilizați rampe cu lățime completă pentru încărcarea și descărcarea unui produs pentru transport.

Siguranța remorcii

- Respectați recomandarea producătorului privind limitele de greutate pentru echipamentul tractat și tractarea pe pante.
- Utilizați numai echipament de remorcă aprobat de Husqvarna.
- Utilizați bara de remorcă pentru prinderea echipamentului.
- Asigurați-vă că nu există alte persoane în apropierea produsului atunci când remorcați echipament.
- Nu permiteți copiilor sau altor persoane să stea în echipamentul tractat sau pe acesta.
- Nu tractați remorci în pante sau pe teren accidentat. Greutatea echipamentului tractat poate provoca pierderea aderenței și a controlului asupra vehiculului.

Siguranța bateriei



AVERTISMENT: O baterie deteriorată poate provoca o explozie, cauzând vătămări corporale. Dacă

bateria este deformată sau deteriorată, contactați un agent de service Husqvarna autorizat.



AVERTISMENT: Înainte de a utiliza produsul, citiți instrucțiunile de avertizare de mai jos.

- Utilizați ochelari de protecție atunci când vă aflați în apropierea bateriilor.
- Nu purtați ceasuri, bijuterii sau alte obiecte metalice în apropierea bateriei.
- Nu lăsați bateria la îndemâna copiilor.
- Încărcați bateria într-un spațiu bine ventilat.
- În timpul încărcării bateriei, păstrați orice materiale inflamabile la o distanță de minimum 1 m de aceasta.
- Nu reutilizați bateriile înlocuite. Consultați *Dezafectarea la pagina 195*.
- Bateria poate degaja gaze explozive. Nu fumați lângă baterie. Țineți bateria la distanță de flăcări deschise sau scânteii.

Instrucțiuni de siguranță pentru întreținere



AVERTISMENT: Înainte de a utiliza produsul, citiți instrucțiunile de avertizare de mai jos.



AVERTISMENT: Produsul este greu și poate provoca răni sau deteriorarea bunurilor sau zonei învecinate. Nu realizați operațiile de întreținere a motorului sau capului tăietor dacă nu sunt îndeplinite aceste condiții:

- Motorul este oprit.
- Produsul este parcat pe o suprafață dreaptă.
- Frâna de parcare este aplicată.
- Cheia de contact este în poziția stop și scoasă.
- Lamele sunt decuplate.
- Toate părțile mobile s-au oprit.
- Cablurile de aprindere sunt deconectate de la bujii.



AVERTISMENT: Lichidul care este evacuat sub presiune poate avea suficientă forță pentru a penetra pielea și

a cauza vătămări grave. Dacă lichidul este injectat în piele, apelați imediat la îngrijire medicală. Mențineți corpul și mâinile la distanță de orificiile sau duzele știftului care evacuează lichid la presiune înaltă. Dacă are loc o scurgere, apelați imediat la un tehnician instruit pentru operațiuni de service asupra produsului.



AVERTISMENT: Gazele de eșapament de la motor conțin monoxid de carbon, care este un gaz inodor, toxic și foarte periculos. Nu utilizați produsul în spații închise sau în spații fără un flux de aer suficient.

- Păstrați produsul în bună stare de funcționare. Înlocuiți componentele uzate sau deteriorate.

Procedați cu atenție când realizați operații de service la lame. Înfășurați lamele sau purtați mănuși. Înlocuiți cuțitele deteriorate. Nu reparați sau modificați lama/lamele.

Dacă există, deconectați firele bujiilor incandescente și cablul negativ al bateriei înainte de a efectua orice reparații.

Pentru un nivel optim de performanță și siguranță, efectuați regulat lucrările de întreținere a produsului, conform programului de întreținere. Consultați *Program de întreținere la pagina 183*.

- Electrocutarea poate cauza vătămări corporale. Nu atingeți cablurile atunci când motorul este pornit. Nu folosiți degetele pentru a testa funcționarea sistemului de aprindere.
- Lăsați produsul să se răcească înainte de a efectua operații de întreținere lângă motor.
- Cuțitele sunt ascuțite și pot provoca cu ușurință tăieturi. Înfășurați o bandă de protecție în jurul cuțitelor sau purtați mănuși de protecție atunci când efectuați lucrări asupra cuțitelor.
- Nu răsturnați motorul dacă bujia sau cablul de aprindere au fost demontate.
- Asigurați-vă că toate piulițele și șuruburile sunt strânse corect și că echipamentul se află în stare bună.
- Nu modificați regulatoarele. Dacă turația motorului este prea mare, componentele produsului se pot deteriora. Consultați *Date tehnice la pagina 196* pentru turația maximă permisă a motorului.
- Utilizarea produsului este aprobată numai cu echipamentul furnizat sau recomandat de producător.

Funcționarea

Introducere



AVERTISMENT: Înainte de a utiliza produsul, trebuie să citiți și să înțelegeți capitolul privind siguranța.

Pornirea produsului pentru prima dată



AVERTISMENT: Înainte de a utiliza produsul pentru prima dată, trebuie să citiți și să înțelegeți acest capitol.

- Folosiți o turație de accelerare scăzută și o viteză la sol scăzută când folosiți produsul pentru prima dată.
- Nu deplasați manetele de comandă în pozițiile complet înainte sau complet înapoi în timpul funcționării inițiale.
- Învățați cum să mișcați produsul pe o suprafață dură, de exemplu pe beton sau asfalt, înainte de a-l folosi pe gazon prima dată.

Ce trebuie făcut înainte de a utiliza produsul



AVERTISMENT: Înainte de a utiliza produsul, trebuie să citiți și să înțelegeți capitolul privind siguranța.



AVERTISMENT: Înainte de a folosi produsul, trebuie să vă asigurați că pe suprafața de lucru nu există pietre sau alte obiecte care ar putea fi proiectate de cuțitele rotative.

- Efectuați întreținerea zilnică. Consultați *Program de întreținere la pagina 183*.
- Asigurați-vă că este suficient combustibil în rezervor.
- Setează înălțimea de tăiere. Consultați *Program de întreținere pentru operator la pagina 183*.

Alimentarea cu carburant



AVERTISMENT: Benzina este foarte inflamabilă. Aveți grijă să efectuați alimentarea afară, consultați *Reguli de siguranță referitoare la carburant la pagina 177*.



AVERTISMENT: Motorul și sistemul de eșapament ating temperaturi înalte în timpul funcționării. Pericol de vătămări corporale prin arsură. Lăsați motorul și sistemul de eșapament să se răcească înainte de alimentarea cu combustibil.



AVERTISMENT: Nu utilizați rezervorul de carburant ca zonă de sprijin.



ATENȚIE: Tipul incorect de carburant poate deteriora motorul.

Motorul funcționează pe benzină, cu cifra octanică de minimum 91 RON (87 AKI), neamestecată cu ulei. Recomandăm benzina alchilată biodegradabilă.

- Verificați nivelul de combustibil înainte de fiecare utilizare și realimentați cu combustibil dacă este necesar.
- Nu umpleți complet rezervorul de carburant. Umpleți până la baza gâtului rezervorului de combustibil.

Reglarea scaunului

Scaunul poate fi deplasat înainte sau înapoi, iar suspensia lui poate fi reglată.



AVERTISMENT: Nu reglați poziția scaunului când produsul este în funcțiune.

- Rotiți butonul de sub scaun (A) pentru a regla suspensia acestuia. Rotiți butonul în sens antiorar pentru o suspensie moale și în sens orar pentru o suspensie dură.

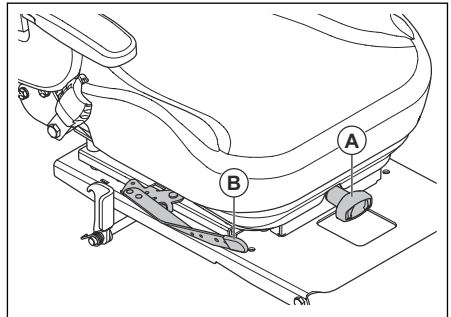

- Împingeți maneta de sub scaun (B) într-o parte și împingeți scaunul înainte sau înapoi.

Rabaterea scaunului

Scaunul poate fi rabatat în față pentru a avea acces la baterie și la sistemul de transmisie hidrostatică.

1. Parcați produsul pe teren drept.
2. Împingeți maneta și spătarul scaunului înainte pentru a rabata scaunul în față.

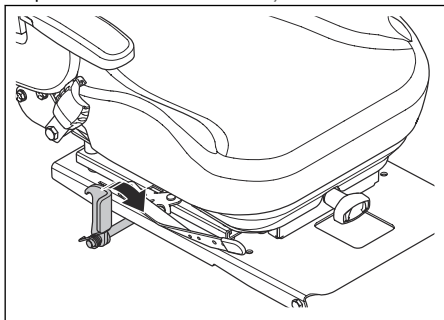

Cuplarea și decuplarea frânei de parcare

Acest produs nu are pârghie dedicată pentru frâna de parcare. Frâna de parcare este integrată în cele 2 manete de comandă.

- Împingeți cele 2 manete de comandă departe de scaun în același timp pentru a cupla frâna de parcare. Pentru poziția manetelor de comandă, consultați *Prezentarea generală a produsului la pagina 170*.

Nota: Produsul trebuie să stea pe loc când cuplați frâna de parcare.

Nota: Motorul se va opri dacă nu împingeți cele 2 manete de comandă departe de scaun în același timp.

- Trageți cele 2 manete de comandă spre scaun pentru a decupla frâna de parcare.

Cuplarea și decuplarea sistemului de transmisie



ATENȚIE: Cuplați sau decuplați sistemul de transmisie numai când produsul este parcat pe teren drept.

Dacă este necesar să mișcați produsul cu mâna, cu motorul oprit, sistemul de transmisie trebuie să fie decuplat. Sistemul de transmisie este cuplat și decuplat de trei supape de deviere. Supapele de deviere se află în partea din față a fiecărei transmisii.

Urmați procedura de mai jos pentru a dezactiva sistemul de transmisie.

1. Parcați produsul pe teren drept și opriți motorul.

2. Coborâți masa de tăiere în poziția cea mai joasă.
3. Puneți manetele de comandă în poziția neutră.
4. Ridicați scaunul.
5. Rotiți cele 2 manete de ocolire în poziție orizontală.

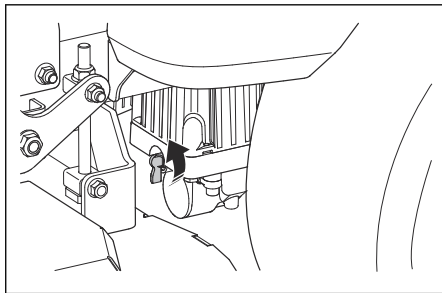

Nota: Împingeți produsul cu mâna pe un camion sau o remorcă. Nu apăsați pe manetele de comandă.

6. Pentru a cupla sistemul de transmisie, rotiți manetele de ocolire în poziție verticală.

Așezarea capului tăietor în poziția de transport sau în cea de cosire

Capul de tăiere trebuie să se afle în poziție de transport în timpul transportului.

- Apăsați pedala de ridicare a mesei de tăiere până când masa se prinde în poziția de transport.
- Apăsați pedala de eliberare a mesei de tăiere și trageți de maneta de decuplare pentru transport ca să coborâți masa în poziția de tundere.

Setarea înălțimii de tăiere

1. Puneți masa de tăiere în poziția de transport. Consultați *Așezarea capului tăietor în poziția de transport sau în cea de cosire la pagina 180*.
2. Puneți pinul (A) în gaură pentru înălțimea de tăiere corectă.

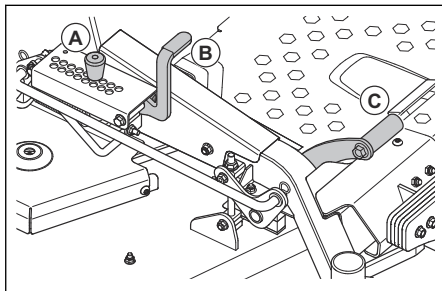

3. Apăsați pedala de ridicare a mesei de tăiere (B) și trageți de maneta de decuplare pentru transport (C) înapoi pentru a coborî masa de tăiere în poziția de tundere.

Pornirea motorului

1. Așezați-vă pe scaun.
2. Apăsați butonul PTO, pentru a decupla dispozitivul de antrenare de pe capul tăietor.

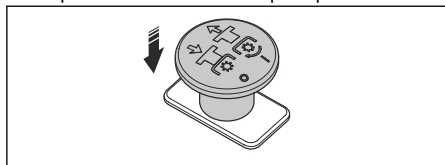

3. Puneți masa de tăiere în poziția de transport. Consultați *Așezarea capului tăietor în poziția de transport sau în cea de cosire la pagina 180.*
4. Trageți frâna de parcare. Consultați *Cuplarea și decuplarea frânei de parcare la pagina 180.*
5. Mișcați maneta de accelerație (A) în poziția de ½ accelerație.

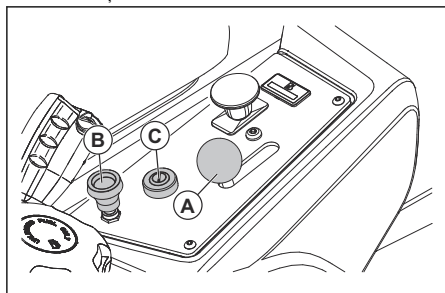

6. Dacă motorul este rece, trageți în sus maneta de acționare a șocului (B).
7. Deschideți supapa rezervorului de carburant.
8. Apăsați și rotiți cheia de contact (C) la poziția de pornire.
9. Când motorul pornește, eliberați imediat cheia de contact în poziția de funcționare.

Nota: Nu mențineți cheia de contact în poziția pentru pornire timp de peste 5 secunde o dată. Dacă motorul nu pornește, așteptați 15 secunde înainte de a reîncerca.

10. Dacă motorul este rece, apăsați încet maneta de acționare a șocului în jos.
11. Lăsați motorul să funcționeze cu accelerația la ½, timp de 3-5 minute înainte de a aplica accelerația maximă.
12. Apăsați controlul accelerației în poziția de accelerație maximă.

Utilizarea produsului

1. Porniți motorul. Consultați *Pornirea motorului la pagina 181.*
2. Decuplați frâna de parcare. Consultați *Cuplarea și decuplarea frânei de parcare la pagina 180.*

3. Împingeți cu grijă cele 2 manete de comandă înainte. Produsul va începe să se deplaseze înainte. Viteza înainte va crește cu cât împingeți mai mult în față cele 2 manete de comandă.

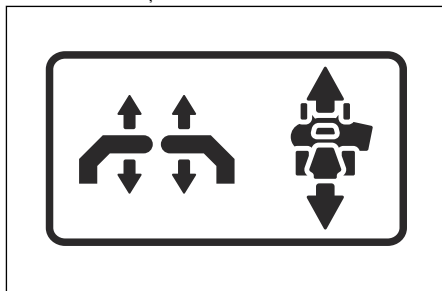

4. Trageți cu grijă cele 2 manete de comandă înapoi. Produsul va începe să se deplaseze înapoi. Viteza înapoi va crește cu cât trageți mai mult în spate cele 2 manete de comandă.
5. Uneți cele 2 manete de comandă în poziția neutră pentru a scădea viteza și a opri produsul.
6. Faceți pașii următori pentru a vira la stânga sau la dreapta când mergeți înainte.
 - a) Trageți maneta de comandă din stânga în spate înspre poziția neutră pentru a face produsul să vireze la stânga. Cu cât trageți mai mult înapoi maneta de comandă din stânga, cu atât mai mult o va lua produsul spre stânga.

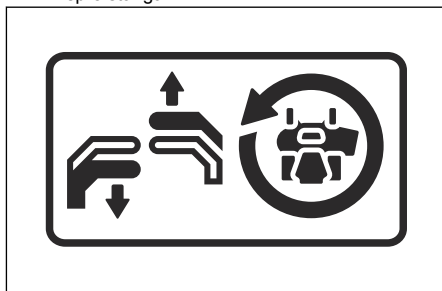

- b) Trageți maneta de comandă din dreapta în spate înspre poziția neutră pentru a face produsul să vireze la dreapta. Cu cât trageți mai mult înapoi maneta de comandă din dreapta, cu atât mai mult o va lua produsul spre dreapta.

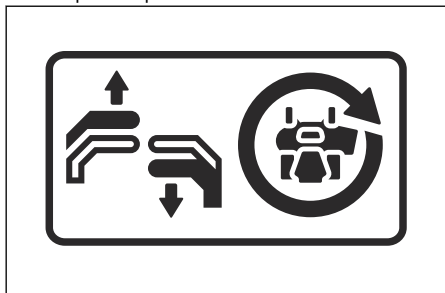

7. Faceți pașii următori pentru a face o întoarcere pe loc.
- Trageți cele 2 manete de comandă în spate, către poziția neutră, pentru a scădea viteza sau a opri produsul.
 - Mișcați o manetă de control puțin în față și pe cealaltă puțin în spate pentru a face o întoarcere pe loc.
8. Coborâți capul tăietor în poziția de tuns iarba. Consultați *Așezarea capului tăietor în poziția de transport sau în cea de cosire la pagina 180.*
9. Trageți în sus butonul PTO pentru a cupla transmisia cuștilor.
10. Dacă este nevoie să reglați înălțimea de tăiere în timpul funcționării, consultați *Setarea înălțimii de tăiere la pagina 180.*

Oprirea motorului

- Mutați cele 2 manete de comandă în poziția neutră pentru a opri produsul.
- Trageți frâna de parcare.
- Apăsăți butonul PTO pentru a dezactiva transmisia cuștilor.

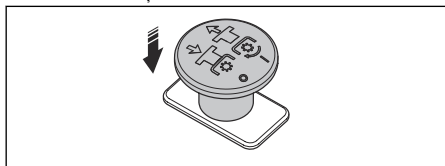

- Aduceți capul tăietor în poziția de transport.
- Mutați controlul accelerației în poziția de accelerație minimă.
- Lăsați motorul la ralanti cel puțin 1 minut, până când motorul ajunge la temperatura obișnuită de funcționare.
- Rotiți cheia de contact în poziția de oprire.
- Scoateți cheia din contact când nu sunteți lângă produs.

Obținerea unor rezultate bune la tunderea gazonului

- Pentru un nivel optim de performanță, efectuați regulat lucrări de întreținere a produsului, conform programului de întreținere. Consultați *Program de întreținere la pagina 183.*
- Nu tundeți gazonul ud. Tunderea ierbii ude poate produce un rezultat nesatisfăcător.
- Începeți cu o înălțime de tăiere mare și reduceți-o treptat.
- Utilizați accelerație maximă când tundeți iarba.
- Dacă iarba este înaltă și cu firul gros, deplasați produsul înainte, cu viteză redusă.
- Tăiați iarba folosind un model neregulat.
- Când se folosește kitul de mărunțire, tăiați mai frecvent iarba.
- Pentru a obține rezultate de tuns optime, tundeți iarba frecvent.

Efectuarea unei întoarceri în trei puncte

O întoarcere corectă va preveni deteriorarea gazonului. Scopul este să întoarceți atunci când vă deplasați înainte sau înapoi. Nu întoarceți într-un cerc strâns, pe o roată oprită.

- Tăiați un rând de iarbă.
- Faceți o mică întoarcere (A) înspre zona cu iarbă netăiată.

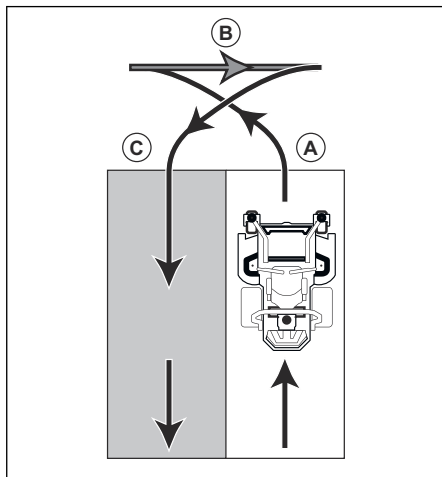

- Trageți cele 2 manete de comandă către poziția de mers înapoi și mișcați produsul în spate (B).
- Împingeți manetele de comandă înainte. Pentru a face o mică întoarcere (C), trageți mai tare de maneta de comandă dinspre rândul pe care l-ați tuns anterior.
- Împingeți cele 2 manete de comandă în față pentru a tunde următorul rând.

Întreținerea

Introducere



AVERTISMENT: Înainte de a efectua orice lucrări de întreținere, citiți și înțelegeți capitolul privind siguranța.

X = Instrucțiunile sunt incluse în acest manual al operatorului.

O = Pentru instrucțiuni, consultați manualul motorului.

Program de întreținere pentru operator

Program de întreținere

* = Instrucțiunile nu sunt incluse în acest manual al operatorului.

Întreținere	Întreținerea zilnică		Efectuați întreținerea cel puțin o dată pe an	Interval de întreținere în ore			
	Înainte	După		25	50	100	300
Verificați frâna de parcare.	X		*		*		
Verificați nivelul uleiului de motor.	O						
Verificați sistemul de siguranță.	X						
Asigurați-vă că produsul nu prezintă scurgeri de combustibil sau ulei.	*						
Asigurați-vă că produsul nu este deteriorat.		*					
Asigurați-vă că nu există componente slăbite.		*					
Verificați dacă nu este deteriorată masa de tăiere.		*					
Verificați dacă masa de tăiere nu trebuie reglată.			X				X
Verificați presiunea în pneuri.				X	X	X	X
Verificați conexiunile bateriei.			X	X	X	X	X
Verificați cablul de accelerație.						O	
Verificați roțile pivotante (la fiecare 200 de ore).			X			X	
Verificați jocul supapei motorului. ⁷⁶			*				*
Curățați priza de aer a motorului.		O		O			

⁷⁶ Trebuie să se facă de către un agent de service autorizat.

Întreținere	Întreținerea zilnică		Efectuați întreținerea cel puțin o dată pe an	Interval de întreținere în ore			
	Înainte	După		25	50	100	300
Curățați priza de aer a motorului. ⁷⁷			O	O			
Curățați partea de jos a mesei de tăiere.		X					
Curățați în jurul motorului.		*					
Curățați în jurul curelelor și a fuliilor curelelor.		*			*	*	*
Verificați curelele și fuliile.			X			X	
Curățați prefiltrul de burete (dacă există în dotare). ⁷⁸			O	O			
Înlocuiți prefiltrul de burete (dacă există în dotare). ⁷⁹			O				
Curățați cartușul filtrului de hârtie. ⁸⁰			O	O			
Verificați toba de eșapament și sita parascănteii.			*		*	*	*
Porniți motorul și cuțitele și ascultați pentru a identifica sunete neobișnuite.		*					
Ascuțiți cuțitele. ⁸¹			X	X			
Înlocuiți cuțitele.			X	X			
Înlocuiți bujiile.			O			O	
Înlocuiți uleiul de motor. ⁸²			O	O			
Înlocuiți filtrul de ulei pentru motor.			O			O	
Înlocuiți filtrul de carburant.			O			O	
Înlocuiți filtrul de aer din hârtie. ⁸³			O			O	
Efectuați revizia la 300 de ore. ⁸⁴			*				*

⁷⁷ În condiții de praf, curățarea și înlocuirea trebuie efectuate mai frecvent.

⁷⁸ În condiții de praf, curățarea și înlocuirea trebuie efectuate mai frecvent.

⁷⁹ În condiții de praf, curățarea și înlocuirea trebuie efectuate mai frecvent.

⁸⁰ În condiții de praf, curățarea și înlocuirea trebuie efectuate mai frecvent.

⁸¹ Trebuie să se facă de către un agent de service autorizat.

⁸² Înlocuiți uleiul de motor după primele 8-10 ore de lucru. La sarcini mari sau temperaturi ambiante ridicate, înlocuiți uleiul de motor la fiecare 50 de ore.

⁸³ În condiții de praf, curățarea și înlocuirea trebuie efectuate mai frecvent.

⁸⁴ Trebuie să se facă de către un agent de service autorizat.

Curățarea produsului



ATENȚIE: Nu utilizați un spălător cu presiune ridicată sau un echipament de curățare cu abur. Apa poate pătrunde în lagăre și conexiunile electrice, cauzând deteriorarea produsului prin coroziune.

Curățați produsul chiar imediat după utilizare.

- Nu curățați suprafețele fierbinți, de exemplu motorul, toba sau sistemul de eșapament. Așteptați răcirea acestor suprafețe, apoi îndepărtați iarba sau murdăria.
- Înainte de a curăța produsul cu apă, curățați-l cu o perie. Îndepărtați iarba și murdăria de pe transmisie și din jurul ei, de pe priza de aer a transmisiei și de pe motor.
- Curățați produsul cu jeturi de apă dintr-un furtun. Nu utilizați presiune înaltă.
- Nu orientați jetul de apă către componente electrice sau lagăre. În general, detergentul accelerează deteriorarea acestora.
- Utilizați aer comprimat pentru a curăța partea de deasupra a punții mașinii de tuns gazonul.
- Utilizați un furtun de apă pentru a curăța sub masa de tăiere.
- Odată ce produsul este curat, porniți capul tăietor pentru scurt timp pentru a elimina apa rămasă pe acesta.

Curățarea motorului și a amortizorului de zgomot

Nu permiteți acumularea resturilor de iarbă și murdărie pe motor și amortizorul de zgomot. Resturile de iarbă îmbibate cu carburant sau ulei de pe motor sporesc riscul de incendiu și de supraîncălzire a motorului. Lăsați motorul să se răcească înainte de a îl curăța. Curățați-l cu apă, folosind o perie.

Resturile de iarbă din jurul amortizorului de zgomot se usucă rapid și prezintă riscul de incendiu. Folosiți apă și o perie pentru a îndepărta resturile de iarbă, după răcirea amortizorului de zgomot.

Curățarea bateriei

Coroziunea și murdăria de pe baterie și de pe borne pot provoca scăderea puterii bateriei.

1. Îndepărtați bateria. Consultați *Scoaterea și instalarea bateriei la pagina 186*.
2. Spălați bateria cu un jet de apă și lăsați-o să se usuce.



ATENȚIE: Nu utilizați un spălător cu presiune ridicată sau un echipament de curățare cu abur. Apa poate pătrunde în lagăre și conexiunile electrice, cauzând deteriorarea produsului prin coroziune.

3. Curățați bornele și capetele cablurilor de baterie cu o perie de sârmă.

Efectuarea unei verificări a frânei de parcare

1. Parcați produsul pe o pantă cu o suprafață dură.

Nota: Nu parcați produsul pe iarbă atunci când efectuați o verificare a frânei de parcare.

2. Trageți frâna de parcare.
3. Dacă produsul începe să se deplaseze cu frâna de parcare cuplată, cereți-i unui agent de service aprobat să regleze frâna de parcare.
4. Decuplați frâna de parcare.

Încărcarea bateriei

- Încărcați bateria dacă aceasta este prea descărcată pentru a putea porni motorul. Pentru durata de încărcare a bateriei, consultați *Durată de încărcare a bateriei la pagina 198*.
- Utilizați un încărcător de baterii standard.



ATENȚIE: Nu utilizați un încărcător cu impulsuri sau un redresor-robot de pornire. Un încărcător cu impulsuri sau un redresor de pornire vor cauza deteriorarea sistemului electric al produsului.

- Deconectați întotdeauna încărcătorul înainte de a porni motorul.

Pornirea de urgență a motorului

Dacă bateria este prea descărcată pentru a putea porni motorul, puteți utiliza cabluri de cuplare pentru a efectua o pornire de urgență. Acest produs are un sistem de 12 V cu legare la masă negativă. Produsul care se utilizează la pornirea de urgență trebuie să aibă, de asemenea, un sistem de 12 V cu legare la masă negativă.

Conectarea cablurilor de cuplare



AVERTISMENT: Risc de explozie din cauza gazului exploziv degajat de baterie. Nu conectați borna negativă a bateriei complet încărcate la sau lângă borna negativă a bateriei descărcate.



ATENȚIE: Nu utilizați bateria produsului pentru a porni alte vehicule.

1. Conectați un capăt al cablului roșu la borna POZITIVĂ (+) a bateriei descărcate (A).

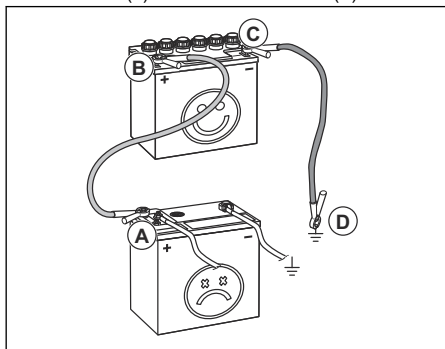

2. Conectați celălalt capăt al cablului roșu la borna POZITIVĂ (+) a bateriei complet încărcate (B).



AVERTISMENT: Nu scurtcircuitați capetele cablului roșu prin atingerea carcasei.

3. Conectați un capăt al cablului negru la borna NEGATIVĂ (-) a bateriei complet încărcate (C).
4. Conectați celălalt capăt al cablului negru la un punct de MASĂ de pe CARCASĂ (D), la distanță de rezervorul de carburant și baterie.

Îndepărtarea cablurilor de cuplare

Nota: Îndepărtați cablurile de cuplare în ordinea inversă a pașilor urmați la conectare.

1. Îndepărtați cablul NEGRU de la carcasă.
2. Îndepărtați cablul NEGRU de la bateria complet încărcată.
3. Îndepărtați cablul ROȘU de la cele 2 baterii.

Scoaterea și instalarea bateriei

1. Plijați scaunul în față. Consultați *Rabaterea scaunului la pagina 180*.
2. Scoateți șurubul și piulița de pe consola bateriei și demontați consola de pe baterie.

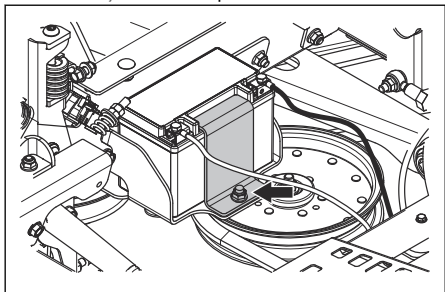

3. Folosiți 2 chei pentru a deconecta cablul negru de la borna negativă (-) a bateriei.

4. Folosiți 2 chei pentru a deconecta cablul roșu de la borna pozitivă (+) a bateriei.
5. Scoateți cu atenție bateria de pe produs.
6. Instalați în ordine inversă.

Reglarea vitezei de centrare

Dacă produsul nu se deplasează drept înainte, trebuie reglată viteza de centrare.



AVERTISMENT: Reglați întotdeauna viteza de centrare într-o zonă deschisă și fără alte persoane în jur.

1. Verificați presiunea în pneuri. Consultați *Presiunea în pneuri la pagina 186*.
2. Întoarceți comenzile de centrare și ghidare complet spre interior. Consultați *Prezentarea generală a produsului la pagina 170* pentru poziția comenzilor de centrare și ghidare.
3. Întoarceți comenzile de centrare și ghidare cu 4 ture spre exterior.



ATENȚIE: Mai mult de 4 ture pot duce la deteriorarea produsului.

4. Porniți produsul.
5. Mișcați manetele de comandă complet înainte și operați produsul la viteză maximă.
6. Întoarceți comanda de centrare și ghidare din partea dreaptă treptat până când produsul începe să se deplaseze spre dreapta.
7. Întoarceți comanda de centrare și ghidare din partea stângă treptat până când produsul începe să se deplaseze drept înainte.

Presiunea în pneuri

Asigurați-vă că presiunea este corectă în toate cele 4 pneuri. Consultați *Date tehnice la pagina 196*.

Scoaterea și montarea roților față

1. Scoateți piulița și șurubul pentru a scoate roțile din față de pe furci.

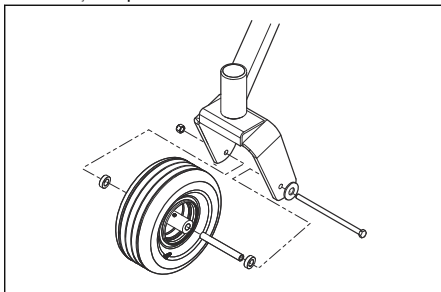

2. Instalați în ordine inversă. Strângeți piulița și șurubul la 50 ft/lb / 67,8 Nm.

Reglarea barelor de protecție

Barele de protecție mențin capul tăietor în poziția corectă pe sol și previn smulgerea ierbii în majoritatea condițiilor de teren. Barele de protecție pot fi puse în 3 poziții, pentru iarbă de diferite lungimi:

- Poziția de sus: iarbă de 1,5-2,5 in. / 38-64 mm.
- Poziția mijlocie: iarbă de 2,5-4 in. / 64-102 mm.
- Poziția de jos: iarbă de 4-5 in. / 102-127 mm.

1. Parcați produsul pe teren drept și opriți motorul.
2. Demontați piulița, șurubul, axul și bara de protecție.

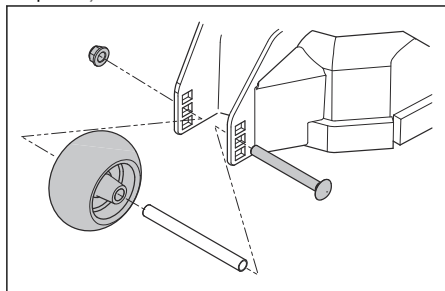

3. Montați bara de protecție în una din cele 3 poziții.



ATENȚIE: Masa de tăiere se poate deteriora dacă barele de protecție sunt reglate incorect. Barele de protecție trebuie să fie la aproximativ 1/4 in. / 6,4 mm de sol.

Reglarea paralelismului capului tăietor

Această procedură va stabili masa de tăiere în poziția standard.

1. Asigurați-vă că presiunea în pneuri este corectă. Consultați *Presiunea în pneuri la pagina 186*.
2. Parcați produsul pe o suprafață orizontală.
3. Rotiți vârful de lamă exterioră pentru a la alinia cu capul tăietor dintr-o parte în cealaltă.

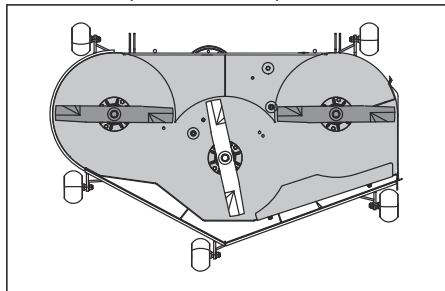

AVERTISMENT: Lamele de pe capul tăietor sunt ascuțite și pot provoca răni. Utilizați mănuși de protecție.

4. Măsurați distanța de la sol până la baza vârfului cuțitului pe partea de descărcare a mesei de tăiere. Notați distanța.
5. Măsurați distanța de la sol până la baza vârfului cuțitului pe partea opusă descărcării. Distanța trebuie să fie aceeași ca pe partea cu descărcarea. Dacă este necesar reglarea, reglați piulița de blocare din partea de sus a legăturilor din spate până când cele 2 măsurători laterale sunt egale.

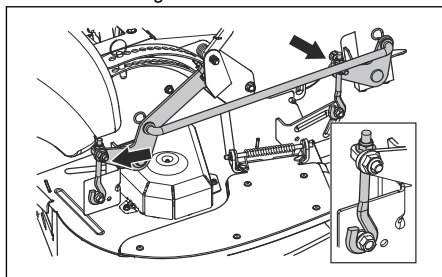

6. Rotiți cele 2 cuțite exterioare pentru a se alinia cu masa de tăiere din față în spate.

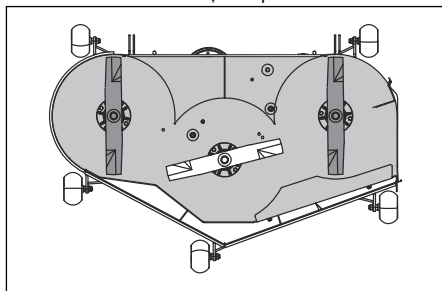

7. Reglați cele 2 șuruburi frontale până când vârfului cuțitelor din spate sunt fixate cu 1/8-3/8 in. / 3,2-9,5 mm mai sus în spate decât cele din față.
8. Măsurați din nou distanțele pentru a vă asigura că masa de tăiere a fost reglată corect.

Examinarea lamelor



ATENȚIE: Lamele deteriorate sau incorect echilibrate pot cauza avariarea produsului. Înlocuiți cuțitele deteriorate. Solicitați unui agent de service autorizat să ascuțască și să echilibreze lamele tocite.

- Studiați lamele pentru a detecta eventualele semne de deteriorare și a determina dacă acestea trebuie ascuțite.

Înlocuirea cuțitelor

1. Scoateți șurubul cuțitului.
2. Montați cuțitul nou cu partea laterală nestampată orientată către masa de tăiere.



AVERTISMENT: Utilizarea unui tip incorect de cuțite poate duce la proiectarea obiectelor de către capul tăietor, cauzând vătămări corporale grave. Utilizați numai cuțite aprobate.

3. Prindeți șurubul cuțitului. Strângeți șurubul la 61-75 Nm.

Scoaterea curelei punții

Parcați produsul pe teren drept și cuplați frâna de parcare înainte de a efectua această operațiune.

1. Fixați masa de tăiere în poziția cea mai joasă.
2. Scoateți cele 2 capace ale curelei.
3. Îndepărtați murdăria și materialele nedorite din jurul carcaselor cuțitului și de pe întreaga suprafață a mesei de tăiere.
4. Apăsăți brațul rolei de ghidare pentru a scădea tensiunea asupra curelei punții și scoateți cu grijă cureaua de pe fulii.

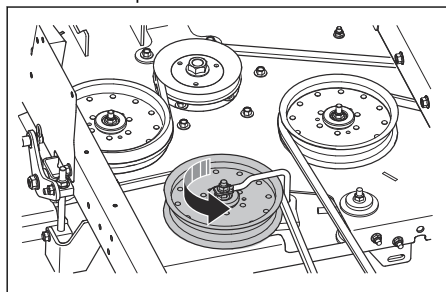

5. Scoateți cureaua punții de la ambreiajul electric de pe arborele motorului.

Montarea curelei punții

1. Puneți cureaua punții în jurul fuliei ambreiajului electric de pe arborele motorului.
2. Puneți cureaua punții în jurul fuliilor de pe masa de tăiere.

Nota: Uitați-vă la autocolantul de dirijare de pe masa de tăiere când instalați cureaua punții.

3. Împingeți brațul rolei de ghidare până când puteți pune cureaua punții în jurul fuliei de mers în gol staționare și țineți-l acolo.
4. Puneți cu atenție cureaua punții în jurul fuliei de mers în gol staționare și eliberați la loc încet brațul rolei de ghidare.
5. Asigurați-vă că dirijarea curelei se aliniază cu cea arătată pe autocolantul corespunzător.

6. Asigurați-vă că cureaua punții nu este răsucită.
7. Montați cele 2 capace ale curelei.

Îndepărtarea curelei pompei

Parcați produsul pe teren drept și cuplați frâna de parcare înainte de a efectua această operațiune.

1. Scoateți cureaua punții. Consultați *Scoaterea curelei punții la pagina 188*.
2. Pliăți scaunul în față.
3. Scoateți cele 2 capace ale ventilatorului.

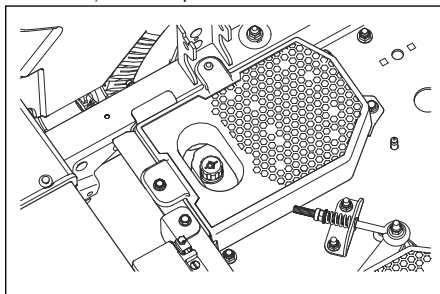

4. Faceți pașii următori de sub produs.
 - a) Demontați tamponul de ambreiaj pentru a avea acces la cureaua pompei.
 - b) Slăbiți piulițele de pe șurubul cu inel pentru a scădea tensiunea din cureaua pompei.

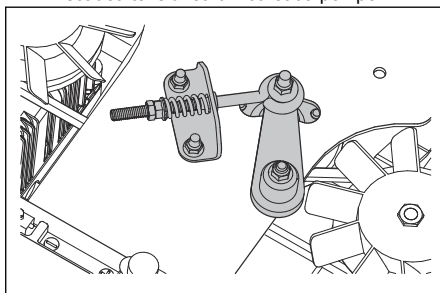

- c) Scoateți cureaua pompei de pe fuliile motorului și pompei.

Montarea curelei pompei

1. Slăbiți piulițele de pe șurubul cu inel pentru a scădea tensiunea din cureaua pompei.
2. Puneți cureaua în jurul fuliilor din dreapta și din stânga pompei.
3. Puneți cureaua pompei în jurul fuliei motorului.
4. Montați tamponul de ambreiaj.
5. Rotiți piulița de pe șurubul cu inel de pe fulia de mers în gol pentru a regla tensiunea curelei pompei. Lungimea arcului trebuie să fie de 1,38-1,50 in.
6. Montați capacele ventilatorului.
7. Montați cureaua punții. Consultați *Montarea curelei punții la pagina 188*.

Verificarea nivelului uleiului de motor

1. Parcați produsul pe teren drept și opriți motorul.
2. Trageți în afară perna operatorului pentru a avea acces la motor.
3. Slăbiți și scoateți joja.
4. Curățați joja de ulei.
5. Așezați joja de ulei în orificiul pentru joja și strângeți-o.
6. Slăbiți și scoateți joja, apoi observați nivelul uleiului.
7. Nivelul uleiului trebuie să se afle între marcajele de pe joja. Dacă nivelul se află în apropierea marcajului ADD (Adăugare), adăugați ulei până ce acesta ajunge la marcajul FULL (Plin).

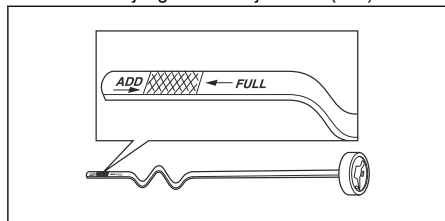

8. Umpleți cu ulei prin orificiul pentru joja de ulei. Umpleți încet cu ulei.

Nota: Consultați *Date tehnice la pagina 196* pentru tipurile de ulei pe care le recomandă Husqvarna. Nu amestecați diferite tipuri de ulei.

9. Strângeți complet joja, înainte de a porni motorul.

Înlocuirea uleiului de motor

Dacă motorul este rece, porniți motorul timp de 1-2 minute înainte de a scurge uleiul de motor. Astfel, uleiul de motor se va încălzi și se va scurge mai ușor.



AVERTISMENT: Nu lăsați motorul să funcționeze mai mult de 1-2 minute pentru a putea goli uleiul pentru motor. Uleiul pentru motor se încălzește foarte mult și poate provoca arsuri. Lăsați motorul să se răcească înainte de a-l goli de ulei.



AVERTISMENT: Dacă uleiul de motor intră în contact cu corpul dvs., curățați cu apă și săpun.

1. Parcați produsul pe teren drept și opriți motorul.
2. Trageți frâna de parcare. Consultați *Cuplarea și decuplarea frânei de parcare la pagina 180*.
3. Îndepărtați murdăria din jurul bușonului rezervorului de ulei.
4. Scoateți bușonul rezervorului de ulei și joja.

5. Localizați furtunul de golire din partea dreaptă spate a motorului.

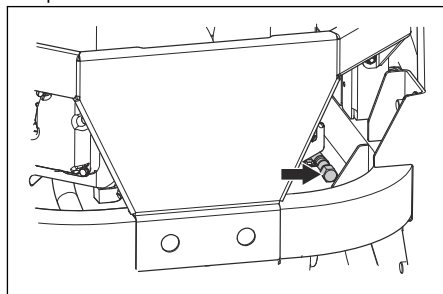

6. Așezați un recipient sub furtunul de scurgere a uleiului.
7. Scoateți bușonul de scurgere a uleiului.
8. Lăsați uleiul să se scurgă în recipient.
9. Puneți la loc și montați bușonul de scurgere a uleiului.
10. Completați cu ulei nou și verificați nivelul uleiului de motor. Consultați *Verificarea nivelului uleiului de motor la pagina 189*.
11. Montați bușonul rezervorului de ulei și joja.

Nota: Pentru eliminarea în siguranță a uleiului uzat de motor, consultați *Dezafectarea la pagina 195*.

Eliminarea aerului din sistemul hidrostatic

Trebuie să eliminați des aerul din sistemul hidrostatic pentru a preveni zgomotul puternic în timpul funcționării, temperatura de funcționare ridicată, deteriorarea componentelor, expansiunea excesivă a uleiului hidrolic și diminuarea transmisiei. Prima dată când este eliminat aerul din sistemul hidrostatic, roțile conducătoare trebuie fixate deasupra solului. Mai trebuie să eliminați aerul din sistemul hidrostatic de fiecare dată când acesta a fost deschis pentru lucrări de întreținere și când s-a completat nivelul de ulei hidrolic.

1. Asigurați-vă că nivelul de ulei hidrolic este corect.
2. Decuplați frâna de parcare.
3. Decuplați sistemul de transmisie. Consultați *Cuplarea și decuplarea sistemului de transmisie la pagina 180*.
4. Porniți motorul și aplicați turația mare de ralanti. Consultați *Pornirea motorului la pagina 181*.
5. Mișcați încet manetele de comandă înainte și înapoi de aproximativ 5-6 ori. Când este eliminat aerul din sistemul hidrostatic, nivelul de ulei hidrolic va scădea.
6. Setări controlul accelerației la turația de mers în gol. Consultați *Control accelerație la pagina 171*.

7. Cuplați sistemul de transmisie. Consultați *Cuplarea și decuplarea sistemului de transmisie la pagina 180.*
8. Mișcați încet manetele de comandă înainte și înapoi de 5-6 ori.
9. Opriți motorul.
10. Verificați nivelul de ulei hidraulic și completați dacă este necesar.
11. Dacă este nevoie, efectuați pașii de mai sus din nou până când tot aerul a fost scos din sistemul hidrostatic. Când produsul funcționează corect, înseamnă că tot aerul a fost eliminat din sistemul hidrostatic.

Efectuarea lucrărilor de întreținere la transmisia hidrostatică



ATENȚIE: Dealerii de service care fac reparații în garanție trebuie să fie autorizați înainte de a face revizia transmisiei hidrostatice, în afara cazului în care dealerul este un centru de service autorizat pentru marca de transmisie în cauză.

- Verificați nivelul uleiului din vasele de expansiune. Dacă motorul este rece, asigurați-vă că rezervoarele sunt la nivelul PLIN și RECE.
- Examinați cureaua de transmisie, fulliile de mers în gol și arcurile de ghidare. Asigurați-vă că cureaua de transmisie are tracțiune și că tensiunea este corectă.
- Verificați dacă ventilatorul de răcire a transmisiei nu are pale rupte sau indoite.

- Îndepărtați iarba, frunzele și murdăria.
- Examinați frâna de parcare și articulația vehiculului pentru a vă asigura că funcționează corect.
- Examinați racordul de control al vehiculului la brațul de control al direcției de pe grupul transmisie-diferențial.
- Asigurați-vă că brațul de control este fixat corect pe brațul axului grupului transmisie-diferențial.
- Examinați mecanismul de deviere de pe racordul unității grupului transmisie-diferențial pentru a vă asigura că se rotește și se eliberează complet.

Ungere, informații generale

- Scoateți cheia de contact, pentru a preveni deplasarea accidentală în timpul ungerii.
- Utilizați ulei motor când ungeți folosind un recipient de ulei.
- Când lubrifiați cu unsoare, utilizați unsoare pentru șasiu sau rulmenți cu bile care previne coroziunea. Îndepărtați unsoarea nedorită după ungere.
- Lubrifiați de 2 ori pe săptămână dacă utilizați produsul zilnic.
- Nu vărsați lubrifiant pe curelele de transmisie sau în canalele roților de transmisie pentru curele. Dacă vărsați, curățați cu alcool. Dacă frecarea între cureaua de transmisie și roata de transmisie nu este suficientă după ce ați curățat cu alcool, înlocuiți cureaua de transmisie.



ATENȚIE: Nu folosiți benzină sau alte produse pe bază de petrol pentru a curăța curelele de transmisie.

Planificare de ungere

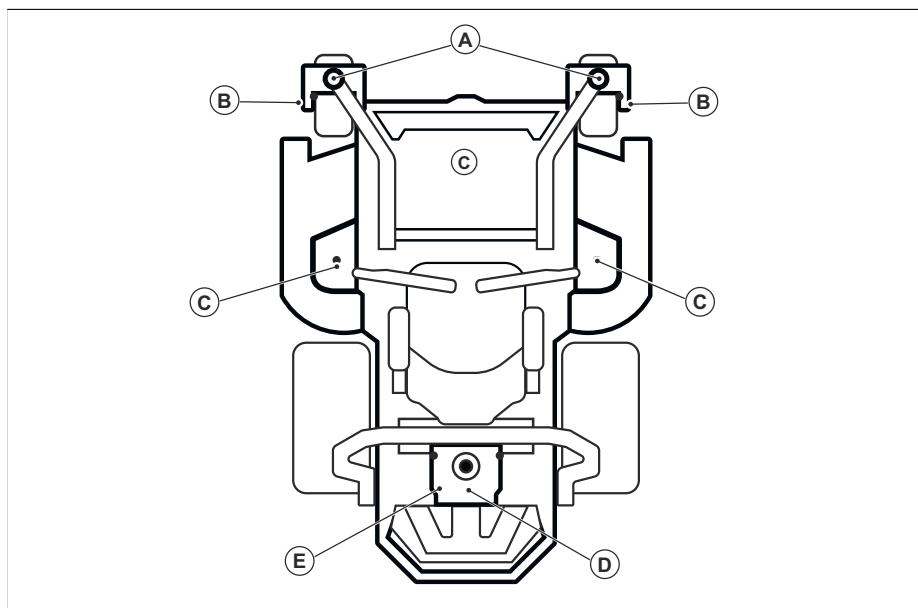

Consultații	Ungere	Interval					
		Lunar	Anual	La fiecare 25 h	La fiecare 50 h	La fiecare 100 h	La fiecare 500 h
A	Lubrificați niplurile de ungere de pe axul pivotului cu o pompă de gresat.			X			
B	Lubrificați niplurile de ungere de pe axul roților cu o pompă de gresat.			X			
C	Lubrificați niplurile de ungere cu o pompă de gresat.			X			
D	Înlocuiți uleiul de motor.	X			X		
	Înlocuiți filtrul de ulei.					X	
E	Efectuați o verificare a nivelului uleiului hidraulic.		X				
	Schimbați uleiul hidraulic. ⁸⁵						X
	Înlocuiți filtrul de ulei hidraulic. ⁸⁶						X

⁸⁵ Pentru Parker HT-1000, înlocuiți la fiecare 750 h. pentru alte uleiuri hidraulice aprobate, schimbați prima dată la 750 h, apoi la fiecare 500 h. Pentru alte uleiuri hidraulice neenumerat, schimbați prima dată la 750 h și apoi la fiecare 250 h.

⁸⁶ Pentru Parker HT-1000, înlocuiți la fiecare 750 h. pentru alte uleiuri hidraulice aprobate, schimbați prima dată la 750 h, apoi la fiecare 500 h. Pentru alte uleiuri hidraulice neenumerat, schimbați prima dată la 750 h și apoi la fiecare 250 h.

Utilizați întotdeauna o unsoare de bună calitate.
 Utilizați întotdeauna uleiul recomandat – consultați
Date tehnice la pagina 196.

Lubrifierea roților din față

Nota: Utilizați o pompă de gresat când lubrifiați roțile din față.

- Lubrifiați fiecare set de suporturi pentru roțile din față (A) și rulmenții (B) cu 3-4 aplicări.

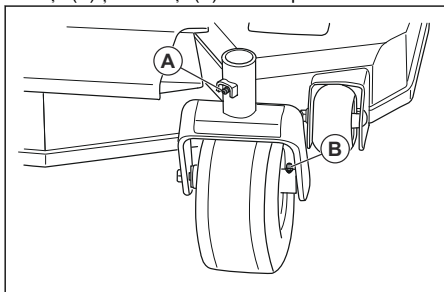

Lubrifierea pivoților mesei de tăiere

1. Fixați masa de tăiere în poziția de tuns iarba.
2. Lubrifiați fiecare pivot al mesei de tăiere cu 2-3 aplicări.

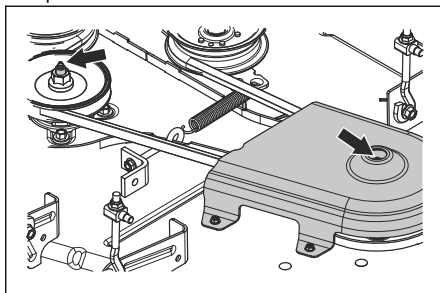

Nota: Folosiți o pompă de gresat cu furtun de cauciuc atunci când lubrifiați pivoții mesei de tăiere.

Depanarea

Programul de depanare

Dacă nu puteți găsi o soluție pentru problemele dvs. în acest manual al operatorului, contactați agentul de service Husqvarna.

Problemă	Cauză
Motorul nu pornește.	Dispozitivul de antrenare a cuțitelor este cuplat. Consultați <i>Buton PTO (priză de putere) la pagina 171.</i>
	Comenzile de direcție nu sunt blocate în poziția neutră.
	Tensiunea bateriei este prea slabă. Consultați <i>Încărcarea bateriei la pagina 185.</i>
	Există murdărie în carburator sau în conducta de carburant.
	Supapa de închidere a alimentării cu combustibil este închisă sau în poziție incorectă.
	Filtrul sau conducta de combustibil sunt înfundate.
	Sistemul de aprindere este deteriorat.
Demarorul nu rotește motorul.	Tensiunea bateriei este prea slabă. Consultați <i>Încărcarea bateriei la pagina 185.</i>
	Conexiunea dintre conectoarele cablurilor și bornele bateriei este incorectă. Consultați <i>Curățarea bateriei la pagina 185.</i>
	O siguranță este arsă. Consultați <i>Siguranțe la pagina 172.</i>
	OPC este defect. Consultați <i>Condiții de funcționare la pagina 176.</i>

Problemă	Cauză
Motorul nu funcționează uniform.	Carburatorul este reglat incorect.
	Filtrul sau jetul de combustibil sunt înfundate.
	Șocul este cuplat și motorul este cald.
	Supapa de închidere de pe capacul rezervorului de combustibil este înfundată.
	Rezervorul de combustibil este aproape gol.
	Bujia este defectă.
	Amestec sau tip de combustibil incorect.
	Există apă în combustibil.
	Filtrul de aer este înfundat.
Motorul nu pare să aibă putere.	Filtrul de aer este înfundat.
	Bujia este defectă.
	Carburatorul este reglat incorect.
	Există aer în sistemul hidraulic.
Produsul prezintă vibrații.	Cuțitele sunt slăbite. Consultați <i>Examinarea lamelor la pagina 187</i> .
	Unul sau mai multe cuțite sunt dezechilibrate. Consultați <i>Examinarea lamelor la pagina 187</i> .
	Motorul este slăbit.
Motorul devine prea fierbinte.	Filtrul de aer sau lamelele de răcire sunt înfundate.
	Motorul este suprasolicitat.
	Fluxul de aer din jurul motorului este insuficient.
	Regulatorul turației motorului este deteriorat.
	Nivelul de ulei este prea scăzut.
	Există murdărie în conducta de combustibil.
	Bujia este defectă.
Bateria nu se încarcă.	Conexiunea dintre conectoarele cablurilor și bornele bateriei este incorectă. Consultați <i>Curățarea bateriei la pagina 185</i> .
	Cablul de încărcare este deconectat.
	Sistemul de încărcare este defect.
Produsul se mișcă lent, cu viteză neregulată, sau nu se mișcă deloc.	Maneta de ocolire este cuplată.
	Cureaua de transmisie este slăbită sau deteriorată.
	Există aer în sistemul hidraulic.

Problemă	Cauză
Dispozitivul de antrenare a cuțitelor nu se cuplează.	Cureaua de transmisie a punții mașinii de tuns gazonul este slăbită.
	Contactul cuplajului electromagnetic este slăbit.
	Transmisia cuțitului este defectă sau desprinsă de la conectorii de cablu.
	O siguranță este arsă.
Grupul transmisie-diferențial are scurgeri de ulei.	Etanșările, carcasa sau garniturile sunt deteriorate.
	Există aer în sistemul hidraulic.
Rezultatele tunderii sunt nesatisfăcătoare.	Presiunea în pneuri este diferită pe partea stângă și partea dreaptă. Consultați <i>Presiunea în pneuri la pagina 186</i> .
	Cuțitele sunt deteriorate.
	Suspensia mesei de tăiere nu este dreaptă.
	Cuțitele sunt tocite. Consultați <i>Examinarea lamelor la pagina 187</i> .
	Produsul este utilizat la o viteză de deplasare înainte sau înapoi excesivă. Consultați <i>Obținerea unor rezultate bune la tunderea gazonului la pagina 182</i> .
	Iarba este înaltă. Consultați <i>Obținerea unor rezultate bune la tunderea gazonului la pagina 182</i> .
	Capul tăietor este înfundat cu iarbă. Consultați <i>Curățarea produsului la pagina 185</i> .

Transportul, depozitarea și eliminarea

Transportul

- Produsul este greu și poate cauza vătămări prin strivire. Procedați cu atenție atunci când îl încărcăți sau îl descărcați de pe un vehicul sau o remorcă.
- Încărcați produsul în marșarier pe rampe omologate la un unghi maxim de operare de 10°. Nu ridicați produsul.
- Utilizați o remorcă aprobată pentru transportul produsului.
- Familiarizați-vă cu regulile de circulație locale privind transportul produsului într-o remorcă sau conducerea acestuia pe drumuri publice.
- Întrerupeți alimentarea cu combustibil a produsului.
- Blocați produsul cu dispozitivele aprobate, de exemplu cu curele. Folosiți punctele de legare de pe produs. Frâna de parcare nu este suficientă pentru blocarea produsului în timpul transportului.

Remorcarea produsului



AVERTISMENT: Înainte de a remorca produsul, trebuie să citiți și să înțelegeți capitolul despre siguranță. Consultați *Siguranță la pagina 173*.

- Aveți grijă când remorcați produsul.
- Operați produsul încet când îl remorcați.
- Distanța de frânare crește când remorcați produsul. Aveți grijă să reduceți la timp viteza.
- Pentru o operare în siguranță, luați viraje largi.
- Nu remorcați pe lângă șanțuri, apă deschisă și alte zone periculoase.

Depozitarea

Pregătiți produsul pentru depozitare la final de sezon și înainte de a-l depozita pentru mai mult de 30 de zile. Dacă lăsați carburant în rezervorul de carburant pentru 30 de zile sau mai mult, particule vâscoase pot cauza blocaje în carburator. Acest lucru are un efect negativ asupra funcționării motorului.

Pentru a preveni formarea particulelor vâscoase în timpul depozitării, adăugați un stabilizator. Dacă utilizați benzină alchilată, stabilizatorul nu este necesar. Dacă utilizați benzină standard, nu treceți la benzină alchilată. Aceasta poate cauza întărirea unor piese sensibile din cauciuc. Adăugați stabilizator în carburantul din rezervor sau în recipientul utilizat pentru depozitare. Utilizați întotdeauna raporturile de amestecare indicate de producător. Adăugați stabilizatorul și lăsați motorul să funcționeze cel puțin 10 minute, până când combustibilul curge în carburator.



AVERTISMENT: Nu țineți produsul cu carburant în rezervor în interior sau în zone cu o slabă circulație a aerului. Există risc de incendiu dacă vaporii de carburant ajung în apropiere de flăcări, scântei sau flăcări-pilot, precum, de exemplu, cele din boilere, rezervoare de apă caldă și uscătoare de rufe.



AVERTISMENT: Îndepărtați de pe produs iarba, frunzele și alte materiale inflamabile pentru a reduce riscul de incendiu. Lăsați produsul să se răcească înainte de a îl depozita.

- Curățați produsul, consultați *Curățarea produsului la pagina 185*.
- Îndepărtați materialele nedorite de la ventilator.
- Reparați zonele în care vopseaua este deteriorată pentru a preveni coroziunea.
- Verificați produsul pentru a detecta eventualele componente uzate sau deteriorate și strângeți șuruburile și piulițele slăbite.
- Îndepărtați bateria. Curățați-o, încărcați-o și păstrați-o la răcoare pe durata depozitării.
- Înlocuiți uleiul de motor și aruncați la deșeurii uleiul uzat.
- Goliți rezervorul de carburant. Porniți motorul și lăsați-l să funcționeze până ce nu mai există carburant în carburator.

Nota: Nu goliți rezervorul de carburant și carburatorul dacă ați adăugat un stabilizator.

- Scoateți bușoanele și adăugați câte o lingură de ulei de motor în fiecare cilindru. Rotiți manual arborele motorului pentru a aplica uleiul și puneți la loc bușoanele.
- Lubrifiați toate niplurile de ungere, articulațiile și punțile.
- Păstrați produsul într-o zonă curată și uscată și acoperiți-l pentru o protecție sporită.

Dezafectarea

- Substanțele chimice pot fi periculoase și nu trebuie să fie aruncat pe sol. Duceți întotdeauna substanțele chimice uzate la un centru de service

sau un centru specializat în eliminarea acestor deșeurii.

- Atunci când produsul este uzat, trimiteți-l la distribuitor sau un centru de reciclare corespunzător.
- Uleiul, filtrele de ulei, carburantul și bateria pot avea efecte negative asupra mediului. Respectați cerințele de reciclare și reglementările locale aplicabile.
- Nu eliminați bateria împreună cu deșeurile menajere.
- Trimiteți bateria la un agent de service Husqvarna sau la un centru de colectare a bateriilor uzate.

Date tehnice

Date tehnice

	Z454X
Motor	
Marcă/model	Kawasaki/FR691V
Putere nominală motor, kW/cp ⁸⁷	16,1/21,6
Cilindree, cm ³	726
Turație max. motor, rpm	3000 ± 100
Combustibil, cifră octanică min. fără plumb, max. 10% etanol, max. 15% MTBE	87
Volum rezervor, gal/l	5,81/22
Ulei	Clasa SF, SG, SH, SJ ori SL SAE40, SAE30, SAE20W-50, SAE10W-40, SAE10W-30, SAE5W-20
Volum ulei, gal/l	0,5/1,8
Sistem de ungere	Presiune cu filtrul de ulei
Sistemul de răcire	Răcit cu aer
Filtru de aer	Recipient pentru utilizare intensă
Alternator, V. amp. @ 3600 rpm	12 V, 15 A la 3600 ± 100 rpm
Electromotor	Pornire electrică 12 V
Dimensiuni	
Lungime, in./cm	76,5/194
Lățime, in./cm	49,5/194
Lățime cu panta de descărcare în sus, in./cm	55/140
Lățime cu panta de descărcare în jos, in./cm	68,3/173
Înălțime, in./cm	49,8/127
Greutate cu rezervoarele goale, lb/kg	865/392
Pantă maximă, grade °	10
Lățime de tăiere, in./cm	54/137
Înălțime de tăiere, in./cm	1-5/2,5-12,7
Cap tăietor	
Construcție punte	Fabricată din 10 matrițe
Număr de cujite	3
Lungime cujiț, in./cm	19/48,3
Cuplare lame	Ambreiaj Ogura

⁸⁷ Puterea nominală declarată de producătorul motorului este puterea de ieșire brută medie la turația specificată a unui motor de producție tipic pentru modelul de motor, măsurată cu ajutorul standardelor SAE pentru puterea brută a motorului. Consultați specificațiile producătorului motorului.

	Z454X
Productivitate, acri/h / m ² /h	4,8/19.425
Pneuri	
Presiune în pneuri, spate-față, kPa/PSI/bar	103/15/1
Pneuri roți pivotante față, in.	13 x 6,5-6
Pneuri spate, pneumatice pentru gazon, in.	23 x 10,5-12
Bară de protecție	4 reglabile
Transmisie	
Transmisie	Parker HTE 12
Ulei de transmisie	Parker HT-1000, Castrol Syntec 5W-50, Amsoil AW ISO 68, Shell TTF-SB, alt ulei premium sintetic (15W40 min.)
Comandă direcție	Manete duble, căpșușite cu burete
Viteză maximă de deplasare înainte, mph / km/h	9/14
Viteză maximă de deplasare înapoi, mph / km/h	4/6,5
Frâne	Frână de parcare mecanică
Sistemul electric	
Baterie	Clasa 12 V 180 CCA
Bujie	BPR4ES
Distanță între electrozi, in./mm	0,03/0,75
Cuplu bujie, N-m/ft-lb	22/16
Emisii de zgomot⁸⁸	
Nivel de putere acustică, măsurat dB(A)	104
Nivel de putere acustică, garantat L _{WA} dB(A)	105
Niveluri de vibrații⁸⁹	
Nivel de vibrații pe manetele de comandă a mișcării, m/s ²	1,27
Nivelul de vibrații în scaun, m/s ²	0,08

⁸⁸ Emisiile de zgomot în mediu măsurate ca putere acustică (L_{WA}) în conformitate cu Directiva CE 2000/14/CE. Nivelul de putere a sunetului raportat pentru aparat a fost măsurat cu accesoriul original de tăiere care emite cel mai ridicat nivel. Diferența dintre puterea garantată a sunetului și cea măsurată este aceea că puterea garantată a sunetului include, de asemenea, dispersia în rezultatul de măsurare și variațiile dintre diferitele aparate ale aceluiași model conform Directivei 2000/14/CE.

⁸⁹ Datele raportate pentru nivelul echivalent de vibrații includ o dispersie statistică tipică (abatere standard) de 1 m/s².

Durată de încărcare a bateriei

Baterie standard	Starea de încărcare	Durată de încărcare aproximativă pentru încărcare completă la 80 °F / 26 °C ⁹⁰			
		Ritm maxim la:			
		50 Amperi	30 Amperi	20 Amperi	10 Amperi
12,6 V	100%	Încărcată complet			
12,4 V	75%	20 min	35 min	48 min	90 min
12,2 V	50%	45 min	75 min	95 min	180 min
12,0 V	25%	65 min	115 min	145 min	280 min
11,8 V	0%	85 min	150 min	195 min	370 min

Service

Service

Efectuați o revizie anuală la un centru de service autorizat pentru a garanta funcționarea sigură și eficiență a produsului în timpul sezonului. Cel mai bun moment pentru această revizie sau recondiționarea produsului este în timpul sezonului de inactivitate.

Atunci când comandați piese de schimb, indicați anul achiziției, modelul, tipul și numărul de serie al produsului.

Utilizați întotdeauna piesele de schimb originale.

⁹⁰ Durata de încărcare a bateriei poate fi diferită în funcție de capacitatea, starea, vechimea și temperatura bateriei și de eficiența încărcătorului.

Schemă electrică

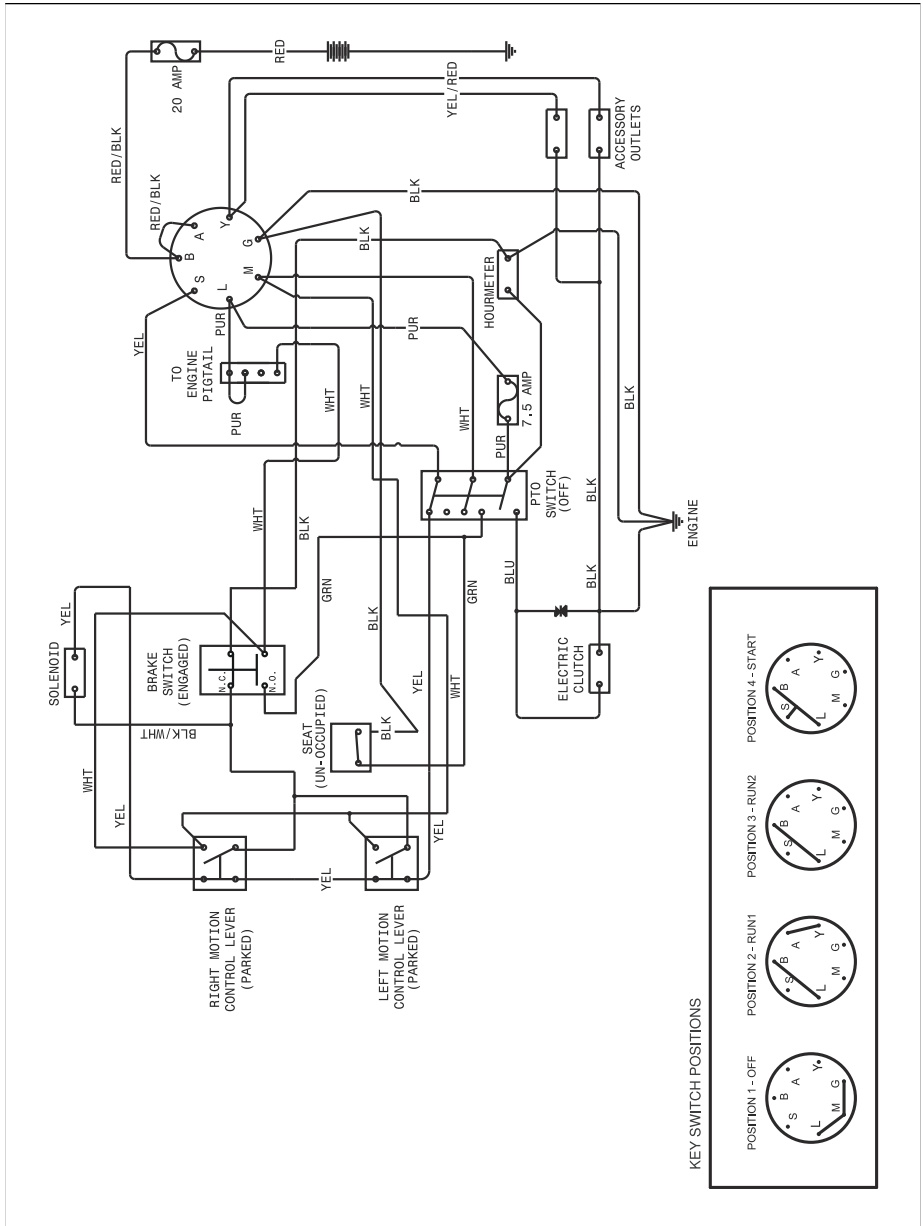

Declarație de conformitate UE

Noi, Husqvarna AB, SE 561 82 Huskvarna, SUEDIA,
declaram pe propria răspundere că produsul
reprezentat:

Descriere	Mașină de tuns gazonul cu motor cu combustie internă și scaun pentru operator
Marcă	Husqvarna
Platformă / Tip / Model	Z454X
Lot	Serie cu data 2021 și în continuare

respectă în totalitate următoarele directive și
reglementări UE:

Directivă/Regulament	Descriere
2006/42/CE	„privind utilajele”
2011/65/UE	„restricționarea utilizării anumitor substanțe periculoase”
2014/30/UE	„aferență compatibilității electromagnetice”
2000/14/CE, 2005/88/CE	„privind zgomotul exterior”

Standardele armonizate și/sau specificațiile tehnice aplicate sunt următoarele: EN ISO 12100:2010, EN ISO 14982:2009, EN ISO 5395-1 și 3:2013, EN ISO 3744:2010, EN ISO 11094:1991, EN 1032:2009, EN IEC 63000:2018.

În conformitate cu directiva 2000/14/CE, Anexa VI, valorile sonore declarate sunt specificate în secțiunea Date tehnice a acestui manual și în Declarația de conformitate UE semnată.

Mașina de tuns gazonul cu motor cu combustie internă și scaun pentru operator se conformează cu exemplul supus examinării.

În numele companiei Husqvarna AB, SE 561 82 Huskvarna, SUEDIA, Huskvarna, 2017-09-30



Claes Losdal

Responsabil pentru documentația tehnică





www.husqvarna.com

Оригинальные инструкции
Originalaaijuhend
Originalios instrukcijos

1142894-40

Lietošanas pamācība
Оригинални инструкции
Instrucțiuni inițiale



2021-11-23